

MINI STANDY



SPA cod. 220286 - 06-11-2017

 design and quality
MADE IN ITALY since 1980

by **ORMESA**

Mini Standy ayuda al niño a **relacionarse activamente** con el mundo que le rodea aumentando la **autonomía personal**

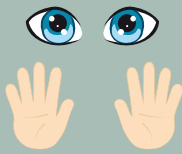

la experiencia de las actividades manuales guiadas por la visión, favorece una mejoría de las capacidades de manipulación y la coordinación ojo-mano



entrenamiento de la musculatura antigravitatoria, o sea el restablecimiento de una parcial organización antigravitatoria de la postura



facilitación de las funciones circulatorias gracias a la posición ortostática que favorece una circulación sanguínea más efectiva



facilitación de la peristalsis gracias a la posición ortostática que favorece la digestión y el tránsito intestinal



aumento de la capacidad respiratoria por el aumento de la ventilación y la reducción de los fenómenos obstructivos

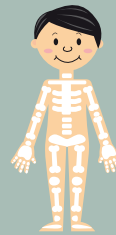

aumento de la densidad ósea en las partes sometidas a carga (espina, pelvis, extremidades inferiores, pies)





Sostiene sin comprimir
Colores, forma y diseño,
atractivos como un juego
sin herramientas,
ajuste a través de pomos
3 medidas



novedad!
la medida 1 también
con soporte torácico
ajuste en altura y en
rotación con
el nuevo sistema
"Bloqueo seguro"

características técnicas



chasis sin salientes para consentir la rotación del tronco y el movimiento lateral de los brazos



barras numeradas para restablecer los ajustes posturales elegidos para el terapeuta



ajustes “**SIN HERRAMIENTAS**” a través de pomos, sin la utilización de llaves



base de madera de abedul, ofrece una referencia estable al niño



mesa de madera de abedul, removible y ajustable en altura, inclinación y profundidad



ruedas gemelas llenas, pivotantes, diámetro 75 mm, las traseras con frenos. Las ruedas permiten desplazar la ayuda de una habitación a otra, con el usuario

regulaciones

soporte torácico y pélvico multiregulables, grandes, acolchados y con tapizado transpirante

soportes ergonómicos para las rodillas

soportes de talones

accesorios

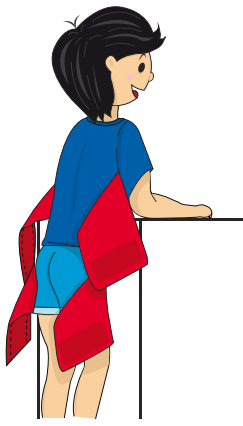

ajuste en amplitud a través de velcro

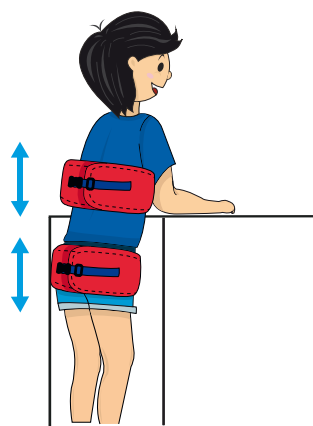

ajuste en altura

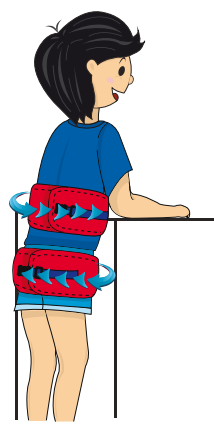

ajuste en rotación, para adaptarse a la postura del niño

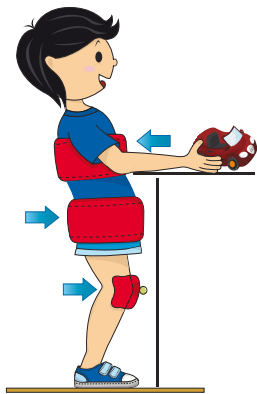
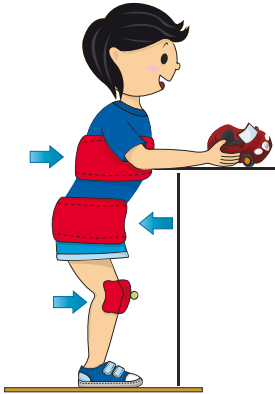
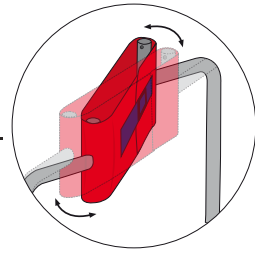

regulación antero-posterior de forma independiente. Si el niño tiene un control suficiente del tronco, el soporte torácico puede quitarse

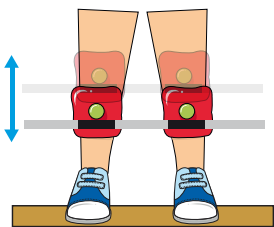

ajuste en altura

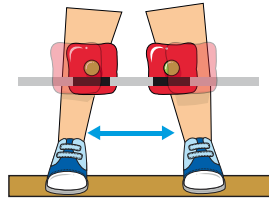

ajuste en anchura

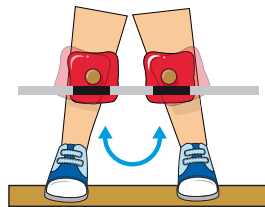

ajuste en rotación

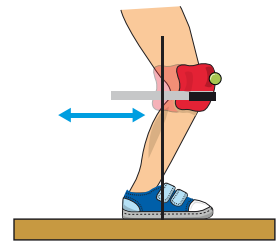

ajuste en profundidad

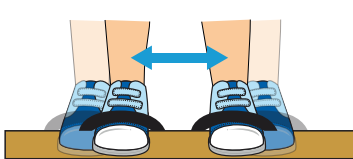

ajuste en anchura

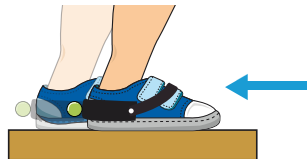

ajuste en profundidad



vista desde arriba

944 reductores de circunferencia para soporte torácico y pélvico. Espesor: 3 cm



865 apoyacabeza regulable en altura, inclinación y profundidad

MINI STANDY

medidas en cm, pesos en kilos

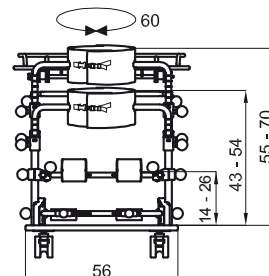
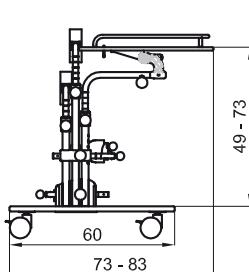
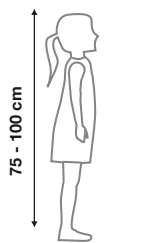

MINI STANDY 1

PESO DISPOSITIVO 17 kg.

CARGA MÁXIMA 35 kg.

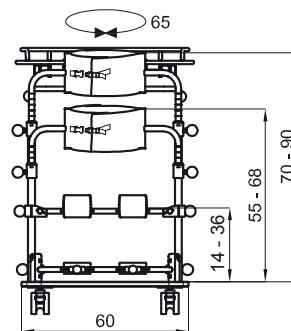
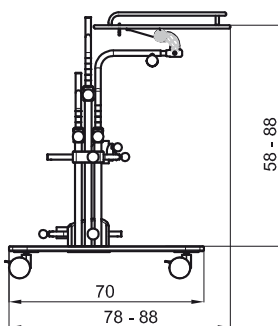
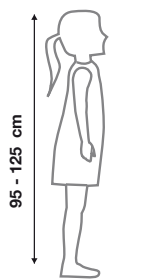

MINI STANDY 2

PESO DISPOSITIVO 21 kg.

CARGA MÁXIMA 45 kg.

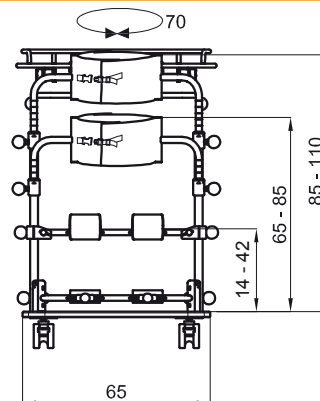
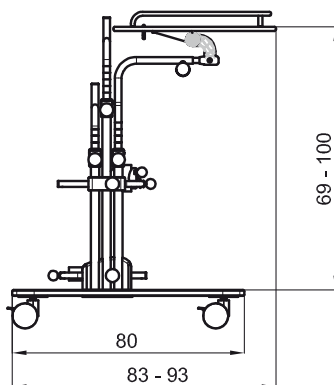
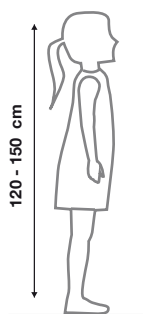

MINI STANDY 3

PESO DISPOSITIVO 23 kg.

CARGA MÁXIMA 55 kg.

La reproducción, aunque sea parcial, está prohibido. El fabricante se reserva el derecho de hacer cualquier cambios sin previo aviso

Los números separados por un guión indican una regulación mínima y una regulación máxima.

Producto Marcado **CE**

Revendedor Autorizado



AyudasDinámicas

Llobregat 12. 08130 Santa Perpetua
Tel.935 74 74 74 / Fax. 935 74 74 75
www.ayudasdinamicas.com
consultas@ayudasdinamicas.com

ORMEDA



COMPANY WITH QUALITY
MANAGEMENT SYSTEM
CERTIFIED BY
ISO 9001

On with the Future

