

Invacare® Scorpius®-A

Scooter

Instruction Booklet

en	Scooter Instruction Booklet	2
de	Scooter Gebrauchsanweisung	30
fr	Scooter Livret d'instructions	61
nl	Scooter Gebruikershandleiding	92
es	Scooter Folleto de instrucciones	120
pt	Scooter Folheto de Instruções	149
sv	Scooter Instruktionshandbok	177



CE

INVACARE
Yes, you can.®

Table of Contents

1	INTRODUCTION	3
2	IMPORTANT PRECAUTIONS	3
2.1	BEFORE DRIVING SCOOTER.....	3
2.2	CAUTIONS WHEN DRIVING	4
2.3	CAUTIONS WHEN FOLDING/UNFOLDING SCOOTER	5
2.4	CAUTIONS WHEN DRIVING ON INCLINE	6
2.5	CAUTIONS WHEN CLIMBING	6
2.6	ELECTROMAGNETIC INTERFERENCE AND WARNINGS.....	7
2.7	SAFETY WARNING AND INSTRUCTION LABELS.....	8
3	IDENTIFICATION OF PARTS.....	10
4	INTRODUCTION AND OPERATION OF SCOOTER.....	11
4.1	IDENTIFICATION AND OPERATION OF CONTROL PANEL	11
4.2	OPERATION OF MAIN SWITCH.....	14
4.3	OPERATION OF THROTTLE	14
4.4	OPERATION OF FREE-WHEELING (N-D LEVER).....	14
4.5	TILLER HEIGHT ADJUSTMENT	15
4.6	SEAT ADJUSTMENT / DISMANTLE	15
5	FOLDING / UNFOLDING YOUR SCOOTER	16
6	BATTERY GAUGE AND CHARGING THE BATTERIES	18
6.1	DISASSEMBLING BATTERY BOX.....	18
6.2	CAUTIONS FOR BATTERY AND CHARGER	18
6.3	BATTERY GAUGE	19
6.4	OPERATING THE CHARGER.....	20
7	CARE AND MAINTENANCE	22
7.1	INSPECTION CHECKS.....	22
7.2	CLEANING AND MAINTENANCE	23
8	TROUBLESHOOTING.....	24
9	OTHER INFORMATION	27
9.1	OPTIONS	27
10	TECHNICAL SPECIFICATIONS	29

1 INTRODUCTION

Thank you and congratulations on purchasing your new Invacare scooter.

It is designed to provide the transportation ability indoors and outdoors for persons whose ability to walk is impaired, but who are still in terms of their eyesight and physically and mentally able to operate an electric scooter.

We pride ourselves on providing safe and comfortable products. Our goal is to ensure your complete satisfaction. We sincerely hope you enjoy your Invacare scooter.

Please read and observe all warnings and instructions provided in the owner's manual before you operate the various functions of this scooter. Also, please retain this booklet for future reference.

If you have any questions, please contact your Invacare representative. See addresses at the end of this document.

2 IMPORTANT PRECAUTIONS

2.1 BEFORE DRIVING SCOOTER

- Before taking the first trip with the scooter, you should familiarize yourself well with the operation of the scooter and with the operation elements. Please take your time to read this instruction booklet.
- Before driving, please evaluate the personal condition, and fully understand the operation of scooter.
- Before charging the scooter, please release the Circuit Breaker on the battery box first to activate the system. See section 3.
- The scooter is shipped with 30 % of battery charge only, batteries should be fully charged before your journey for maximum performance and longevity. See section 6.
- The scooter is equipped with a certain type of batteries (lithium or optional lead-acid). If you want to change it, please contact your dealer to reset the battery system such as charging port and controller setting. Only one type of batteries can be used on scooter. Do not mix the batteries and charge, or it may result in injury.
- The maximum load of the scooter is 115 kg. Do not exceed the maximum permissible load. Exceeding the max. weight rating may result in injury to yourself.
- The scooter is only designed for use by a single occupant whose maximum weight does not exceed the maximum permissible load of the device. Never use the scooter to transport more than one person (including children).
- You should not assemble, maintain, and operate the scooter before you read this instruction booklet.
- Do not attempt to modify or dismantle the battery box or carry out any maintenance work that is not described in this user manual.
- Do not change, modify, remove any parts (seat, shroud) from products, especially safety-related parts such as anti-tippers.
- Materials and assemblies of the scooter are flame resistant.
- Always keep the battery box installed on the scooter to avoid short-circuit. Do not attempt to remove the battery box.
- Always keep the tiller screw knob fastened at all time except when adjusting the tiller height.
- Do not sit or stay on the scooter when it is on moving transport vehicles to avoid dangers.
- Turn the power (key) off before getting on or off. See section 4-2.
- Do not drive your scooter if you are under the influence of alcohol or medication that may affect your ability to drive.
- Do not turn off the power while driving. Doing so will bring the scooter to an abrupt stop and risk of injury.
- Please observe all relevant rules and regulations pertaining to pedestrians and road users at all times when driving the scooter.
- The scooter may only be used on the traffic routes for which it is approved in accordance with the relevant national legislation.
- Always be aware of pedestrians and situations which might require extra care when using your scooter on public walkways and footpaths.
- Avoid driving the scooter in the dark or in conditions of bad weather and visibility for safety.



- Do not turn the power on before you get in and sit securely on the seat.
- Be certain that the power is turned off when getting in or getting out. This will eliminate the possibility of accidentally activating the wigwag controls and causing injury.
- Keep your weight toward the middle of the deck. Putting most or all your weight on the edge of the deck may cause an unstable condition.
- Do not use hose pipe or splash water directly onto the scooter or store the scooter in a humid condition such as rain or snow as this may cause damage to the electronics.
- Do not remove safety-related parts such as anti-tippers from the scooter.
- Do not use unauthorized parts such as battery or charger on the scooter.
- Use the accessories supplied from the original dealer only.
- Do not exceed the maximum permissible load of the scooter or it may cause unbalance.
- Please stop operating the scooter and contact your dealer, if you find signs of scooter malfunction.
- Please pay more attention when driving the scooter. The emergency stop may be activated by, for example, scooter malfunction, out of power, over-voltage, or EMI interference

Practice Tips:

- If you are new to driving a scooter, it is a good idea to practice in a clear, safe space on a flat level surface (i.e. park, playground).
- Basic functions to practice: Wigwag accelerate/Wigwag release/Stop/Reverse/Turn/Ramp proceeding.
- Set the speed control to its lowest speed. Slightly increase the speed when you are getting familiar with the scooter.



- Practice operating your scooter in the presence of an attendant. Remember that only with practice will you become a competent driver.
- Practice these basic functions until you feel that you have control of your scooter.

Accessories Contents for Your Scooter:



- Auto-folding version: remote control x 1
- Manual-folding version: key x 2

2.2 CAUTIONS WHEN DRIVING

- Please always do the daily check before your journey. See section 7-1.
- Do not stretch your body out on the scooter.
- Do not use the mobile phone and wireless mobile devices while driving.
- Do not use the batteries of the scooter to charge any other electric devices, except the accessories from the original manufacturer.
- Do not drive on a slope which is over the limit. See section 2-4.
- Please bypass and do not drive across obstacles over the limit. See section 2-5.
- Do not attempt to drive the scooter under hazardous road conditions. If necessary, please drive it in the presence of an attendant:
 - Dark, bad weather such as in rain, snow, mist, storm, and poor visibility.
 - Narrow paths, level crossing, and uneven terrain.
- Wet grass, sand, gravel, or any other potentially hazardous condition.
- Please stop operating the scooter if the batteries have drained. Continuous operation may damage the scooter.
- Do not drive when the seat lock is positioned in folding point (red). Scooter can be operated only when the seat lock is in the fixation point (green). See section 4-6.
- When turning, reduce your speed and maintain a stable center of gravity. This greatly reduces the possibility of a tip or fall.
- Do not bounce or jam on the footplate.
- Please always set the speed control to its lowest speed when you start to drive, and observe all relevant rules and regulations pertaining to pedestrians and road users at all times.



- Reduce speed when descending to prevent any danger. Increase speed when ascending. See section 2-4.
- Do not turn off the power while driving.
- Do not operate on staircases or escalators.
- Do not attempt to climb curbs greater than limitation show on Technical Specification.
- Do not make S turns or sharp turns while driving. This may cause the scooter to tip.
- Never place the scooter in freewheel mode (Neutral) when on any sort of an incline or decline to avoid rollaway.
- When the scooter is parked, the lever for engaging and disengaging the motors must be locked firmly into the “DRIVE” position. See section 4-4.
- Do not conduct any adjustment such as tiller / light setting / control panel setting while driving.
- Do not pull the seat springs while driving to avoid dangers. See section 4-6.

2.3 CAUTIONS WHEN FOLDING/UNFOLDING SCOOTER

- When folding or unfolding, you must place the scooter on a flat ground to avoid tip-over, rollaway, or dangers. Never operate the folding/unfolding process on a slope.
- Please read through section 5 for folding/unfolding operation before you operate the scooter.
- Turn off the power before you fold/unfold the scooter. See section 4-2.
- Folding/unfolding actions will stop if any malfunctions are detected. See section 8.
- Please make sure the lever for engaging and disengaging the motors is locked firmly into the “DRIVE” position before you fold/unfold the scooter. Never proceed the folding/unfolding under freewheel mode in “Neutral” position. See section 4-4.
- The scooter can be charged when it is folded or unfolded. However, the scooter will not respond to folding/unfolding commands when the charger is plugged in. To operate the folding/unfolding, please unplug the charger from the scooter. See section 6-4.
- Please remove all the accessories such as armrests or bags before folding/unfolding the scooter.
- Please observe the environment around you for safety before folding/unfolding the scooter.
- When the folding or unfolding is processing, please pay attention to the movement of tiller for your safety.
- When the folding or unfolding is processing, do not sit on the scooter or interrupt the process or it may cause damage to the scooter or risk of injury to yourself.
- Please double check and make sure the procedure of folding/unfolding is completed before you get on the scooter.
- Do not turn on the power when the scooter is folded.
- The scooter can be rolled by front wheels and supporting castors when it is folded (refer to picture on the right).
- Do not sit or stay on folded/unfolded scooter when scooter is on moving transport vehicles.
- Do not store the scooter in a humid condition such as rain or snow as this may cause damage to the electronics. See section 7-2.
- The brake does not apply when the scooter is in folded and standing position. Do not place the standing folded scooter on a slope to avoid roll-away and risk of injury (Figure 1).
- When folding or unfolding, you must place and lay down the scooter on a flat ground (Figure 2).

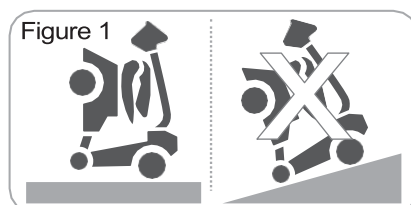

Do not place scooter on a slope when scooter is folded and standing.

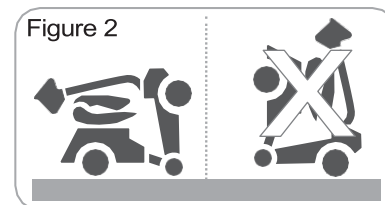

Place and laydown the scooter before unfolding.



Do not sit or stay on the scooter when the folding or unfolding is processing. Otherwise, it may cause damage to the scooter or risk of injury to the user.

2.4 CAUTIONS WHEN DRIVING ON INCLINE

- The scooter has been rated to a maximum climbable height, obstacle height, and gap. See section 10.
- Never drive on a slope that exceeds the rated slope.
- For maximum stability, lean forward with your body while proceeding up ramps, inclines, curbs, or any low rise. Please refer to the following pictures.



On flat road



On slope



115 kg/6 degree

- The weight capacity and ramp degree limit are shown in the above picture.
- Your scooter's ability to travel up inclines is affected by your weight, your scooter's speed, your angle of approach to the incline, and your scooter setup.
- Please avoid driving on a long ramp or any uneven terrain to prevent any damage to the motor.



- When driving down a ramp or uneven terrain, keep the scooter's speed adjustment set to the slowest to ensure safe, controlled driving.
- If the speed is too fast, release the throttle control lever and let the scooter stop. When you feel that you again have control of your scooter, push the throttle control lever forward and continue safe driving.
- To prevent any danger, do not make turns on ascending or descending ramps.



- Drive close to the roadside when descending. The batteries voltage normally will go up when driving on a descending road. If the battery voltage becomes too high, the over-voltage protection will be activated by slowing the speed until the scooter stops (error light indicator will flash 3 times). Release the wigwags and restart the scooter again.
- Drive the scooter along the roadside while going uphill. The motor might be over-heating when overloaded. The protection system will be activated by slowing the speed until the scooter stops to prevent damage to the motor. Turn off the main switch then wait for at least 15 minutes before restarting the scooter.

2.5 CAUTIONS WHEN CLIMBING

- The maximum height of obstacles and curbs that the scooter can climb is up to 5 cm (A).
- The maximum gap that the scooter can drive over is 10 cm (B).
- When driving the scooter on a ramp, adjust body center of gravity for scooter stability. See section 2-4.



Even though your scooter has been rated with a maximum obstacle height, we suggest not to drive through an obstacle.

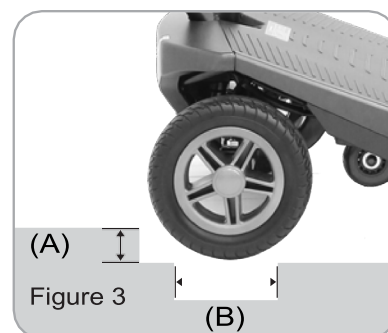

(A)
Figure 3
(B)

2.6 ELECTROMAGNETIC INTERFERENCE AND WARNINGS



It is very important that you read this information regarding the possible effects of electromagnetic interference on your mobility scooter.

Scooters may be susceptible to electromagnetic interference (EMI), which is interfering electromagnetic energy (EM) emitted from sources such as radio stations, TV stations, amateur radio (HAM) transmitters, two-way radios, and mobile phones. The interference (from radio wave sources) can cause the scooter to release its brakes, move by itself, or move in unintended directions. It can also permanently damage the scooter control system. The intensity of the interfering EM energy can be measured in volts per meter (V/m). Each scooter can resist EMI up to a certain intensity. This is called its "immunity level." The higher the immunity level, the greater the protection. At this time, current technology can achieve at least a 20 V/m immunity level, which would provide useful protection from the more common sources of radiated EMI.

There are a number of sources of relatively intense electromagnetic fields in the everyday environment. Some of these sources are obvious and easy to avoid. Others are not apparent, and exposure is unavoidable. However, we believe that by following the warnings listed below, your risk to EMI will be minimized.

The sources of radiated EMI can be broadly classified into three types:

1. Hand-held portable transceivers (transmitters-receivers) with the antenna mounted directly on the transmitting unit. Examples include: citizens band (CB) radios, "walkie talkie," security, fire, and police transceivers, mobile phones, and other personal communication devices.



Some mobile phones and similar devices transmit signals while they are ON, even when not being used

2. Medium-range mobile transceivers, such as those used in police cars, fire trucks, ambulances, and taxis. These usually have the antenna mounted on the outside of the vehicle.
3. Long-range transmitters and transceivers such as commercial broadcast transmitters (radio and TV broadcast antenna towers) and amateur (HAM) radios.



Other types of hand-held devices, such as cordless phones, laptop computers, AM/FM radios, TV sets, CD players, and cassette players, and small appliances, such as electric shavers and hair dryers, so far as we know, are not likely to cause EMI problems to your mobility scooter.

Scooter Electromagnetic Interference:

Because EM energy rapidly becomes more intense as one moves closer to the transmitting antenna (source), the EM fields from hand-held radio wave sources (transceivers) are of special concern. It is possible to unintentionally bring high levels of EM energy very close to the motorized scooter control system while using these devices. This can affect scooter movement and braking. The warnings listed below are therefore recommended to prevent possible interference with the control system of the scooter.

Warnings:

Electromagnetic interference (EMI) from sources such as radio and TV stations, amateur radio (HAM) transmitters, two-way radios, and mobile phones can affect scooters.

Following the warnings listed below should reduce the chance of unintended brake release or scooter movement which could result in serious injury.

1. Do not operate hand-held transceivers (transmitters-receivers), such as citizens band (CB) radios, or turn on personal communication devices, such as mobile phones, while the scooter is turned ON.
2. Be aware of nearby transmitters, such as radio or TV stations, and try to avoid coming close to them.
3. If unintended movement or brake release occurs, turn the scooter OFF as soon as it is safe.
4. Be aware that adding accessories or components, or modifying the scooter, may make it more susceptible to EMI.



There is no easy way to evaluate their effect on the overall immunity of the mobility scooter.

5. Report all incidents of unintended movement or brake release to the distributor listed at the end of this manual. Note whether there is a source of EMI nearby.







Important Information:

1. 20 volts per meter (V/m) is a generally achievable and useful immunity level against EMI (as of May 1994). The higher the level, the greater the protection.
2. The immunity level of this product is at least 20 V/m.

2.7 SAFETY WARNING AND INSTRUCTION LABELS



<p>1</p>	<p>Warning sticker</p> <ol style="list-style-type: none"> 1. Please read the instruction booklet carefully before using your scooter. 2. Do not drive the scooter on slippery surfaces or on slopes over 6~10 degrees limit. 3. Do not drive on highway, crowded roads, or in unfamiliar areas. 4. Do not turn at high speed in either forward or reverse. 5. Do no wash with water or leave scooter in humid environment since water can damage the electronic parts. 6. Always re-engage the emergency freewheel device after use. 7. Always switch off the scooter before demounting or rotating the seat. 8. Weight restriction of the device: 115 kg (255 lbs) 9. Do not operate on staircase or escalators. 		
<p>2</p>	<p>Scooter information label</p> <p>A. Serial number barcode. B. Medical device. C. Date of manufacture. D. European conformity. E. It may contain substances that could be harmful to the environment. Recycling must be carried out in accordance with the respective national legal provisions. F. Caution. G. European representative label</p>		
<p>3</p>	<p>Power warning label</p>	<p>11</p>	<p>Wiring diagram for batteries</p>
<p>4</p>	<p>Instruction of battery lock nut (circuit breaker) label</p>	<p>12</p>	<p>Seat position warning plate</p> <p>Do not get on the scooter if the seat is not fixed. Push the seat forward until the seat locks to its position (green), you will hear a click sound.</p>
<p>5</p>	<p>Battery charging warning label</p>	<p>13</p> <p>Automatic Version Only</p>	<p>Folding / unfolding button instruction label:</p> <p>Press folding or unfolding button (either by pressing button on scooter or by remote) once for 3 seconds to wake up or turn off the folding / unfolding function.</p>
<p>7</p>	<p>N-D Lever adjustment label</p> <p>Instructs freewheel mode operation. See section 4-4.</p>		

<p>8</p> 	<p>Heat caution warning label Be aware that the motor may normally become hot during operation. Please avoid skin contact.</p>	<p>14</p> 	<p>Safety instruction label of Lithium battery: Read carefully to prevent improper operation.</p>
<p>9</p> 	<p>Pinch point warning label Keep hands away.</p>	<p>15</p> 	<p>Fixation point reminder Sit only when the seat slide is fixed to green point.</p>
<p>10</p> 	<p>Charge port cap sticker</p>	<p>16</p> 	<p>Seat position indication label Seat latch is locked when seat is positioned in green. Seat latch is released when seat is positioned in red. Do not sit if seat is positioned in red.</p>
		<p>17</p> 	<p>Pinch point warning label Keep hands away.</p>

3 IDENTIFICATION OF PARTS



Figure 4



No.	ITEM	No.	ITEM
01	Steering	13	Seat backrest
02	Tiller height adjustment	14	Seat knob
03	Head light	15	Battery box
04	Front wheels	16	Battery box handle
05	Footplate cover	17	Charging port (battery box)
06	Seat springs	18	Circuit breaker
07	Supporting wheels	19	Tail light / Brake light
08	Rear wheels	20	Folding / unfolding light indicator / buttons
09	Charging port (upper)	21	N-D lever
10	Control panel / power switch	22	Anti-tippers
11	Throttle	23	Rear bumper
12	Seat		

*Above is only for reference, actual product may vary.

4 INTRODUCTION AND OPERATION OF SCOOTER

4.1 IDENTIFICATION AND OPERATION OF CONTROL PANEL

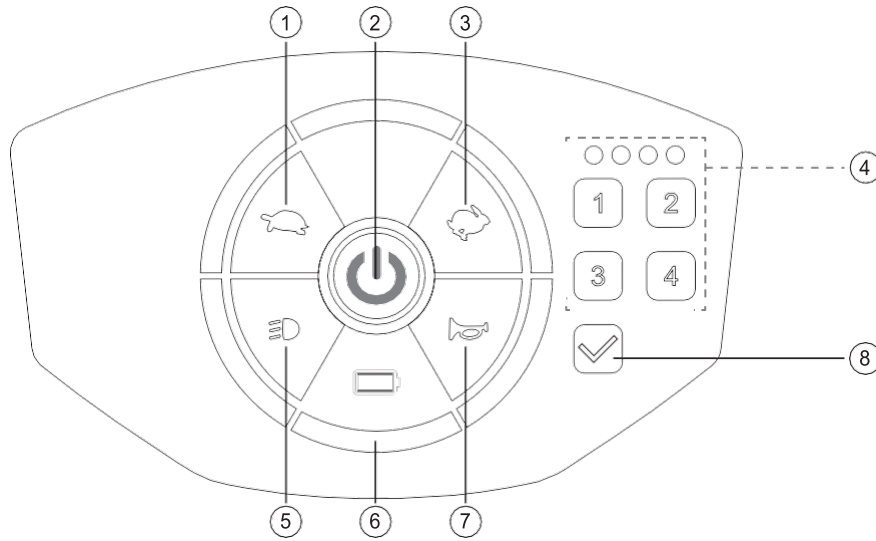

Figure 5 – Scorpius-A Control Panel

No.	ITEM	FUNCTION
1	Speed deceleration	Press to decrease speed.
2	Power switch	Press to turn on / off the power.
3	Speed acceleration	Press to increase speed.
4	Digital lock (number pad)	Set a password to lock the scooter.
5	Head-light / tail-light switch	Press to turn on headlight and taillight.
6	Battery gauge / error light indicator	Showing battery status or errors.
7	Horn	Press to sound warning tone when necessary.
8	Digital lock (enter key)	Press Enter when password is confirmed.



- Please keep the panel clean, away from water, oil, and dust as the RF reading range may be reduced or malfunction may result.
- When operating the panel, always press on the center of the button to ensure the button press is detected.
- Do not place any objects on the panel or it may disrupt the touch screen or cause damage to the scooter.
- Battery / Error Indicator will be flashing if there is an error. Please stop operating the scooter if indicator is flashing. See section 8.
- If the power switch continues lightening after power off, please release the lever and remove the battery pack. Please contact your dealer.

Power Switch:

- Press the button to turn on/off the power
- Power standby (locked) - red light
- Power on (unlocked) - green light
- Power off - light off

! Auto-power off:
 Power will automatically be off in 30 seconds if no activity is detected during power standby period (locked, red light) to prevent tap error.

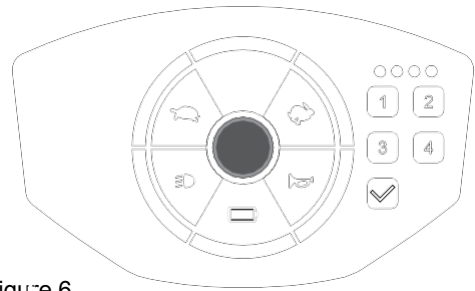

Figure 6

Digitally Unlock Your Scooter:

- Press the power switch. The power (red light) will be on standby for you to unlock.
- To unlock, enter your password on the number pad (D). Light indicator (C) will light up each time the number is entered. Press (E) on the pad when password entering is finished. (Figure 7)
- The power light will turn green when the scooter is successfully unlocked.

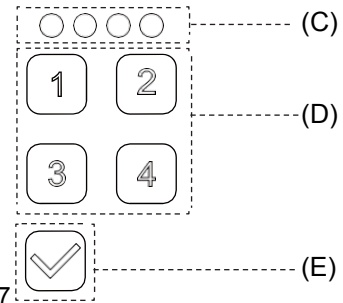

Figure 7

! Factory Default Password: 1234
 If there is a type error, press the (E) key or power switch button again to re-enter the password.

Password Setting:

- Once scooter is unlocked (power green light on), press and hold the (E) key for 3 seconds. The pad light will be flashing three times.
- Enter your password on number pad (D). The password can be a 1-4 digits number. Digits can be repeated. Light indicator (C) will light up each time the number is entered.
- Press (E) on the pad when password entering is finished. Pad light will be flashing three times.

! If there is a type error, press the power switch button again or wait for 30 seconds to re-enter the password. Scooter must be unlocked before you can reset the password. If you forget the password, please unlock the scooter by RF remote control.

RF Sensor Unlock Your Scooter:

- Press the power switch. The power (red light) will be on standby for you to unlock.
- To unlock, place the RF remote to the panel (spot near power switch for best reading result). (Figure 8)
- The power light will turn green when the scooter is successfully unlocked.

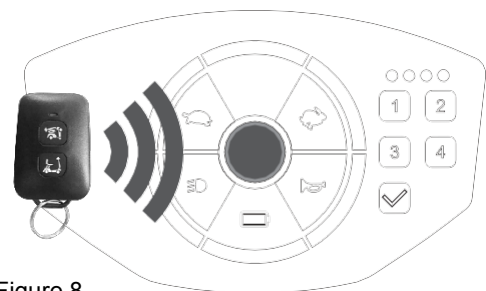

Figure 8

! • The sensor transmit is up to 20 mm. However, please keep the distance between RF sensor and panel as close as possible.

- Do not disassemble the RF remote. The inner sensor chip may be damaged.
- Do not turn off the power while unlocking the scooter, no matter whether it is digital unlock or RF sensor unlock. The user will need to turn the power back on and re-unlock again if unlocking is interrupted.
- The scooter cannot be operated unless it is unlocked (green light on).

Panel Backlight Adjustment (Five Levels):

- Press the power switch to get the scooter on power standby (red light on), then press and hold both acceleration [🏍️] / deceleration [🏍️] buttons for 2 seconds. The panel light will be all on when scooter is ready for backlight setting. (Figure 9)
- Press [🏍️] to increase level of backlight. Press [🏍️] to decrease level of backlight.
- Press the power switch to save the backlight setting.
- Panel backlight can be adjusted under power standby mode (red light), user does not have to unlock the scooter.

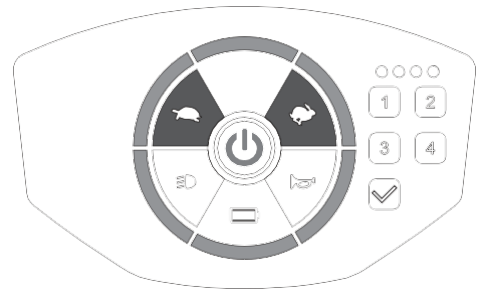

Figure 9

Battery / Error Light Indicator:

The light will be showing the battery status or errors of scooter. If scooter has errors, the light indicator will be flashing (see section 8). This light indicator is also the indication of battery status (see section 6-3). (Figure 10)

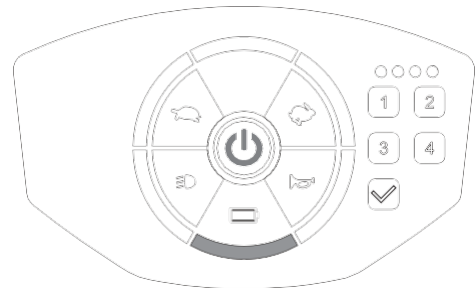



Figure 10

Speed Adjustment:

- Press acceleration [🏍️] / deceleration [🏍️] button to increase / decrease speed.
- There are 3 different speeds of adjustment fastest 3>2>1 slowest. (Figure 11)



- Do not set the speed at maximum when operating the scooter.
- Adjust the speed at maximum when inclining a slope, and adjust to minimum speed when declining.

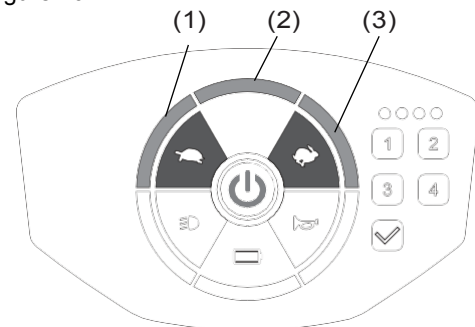



Figure 11

Head-Light / Tail-Light:

- Press button [💡] once to switch on the head-light and tail-light. The [💡] will be lighted on the panel.
- Switch off by pressing the button again. The [💡] light will be off on the panel. (Figure 12)



Tail-light will be on anyway when the brake is engaged and when the scooter speed is reduced.

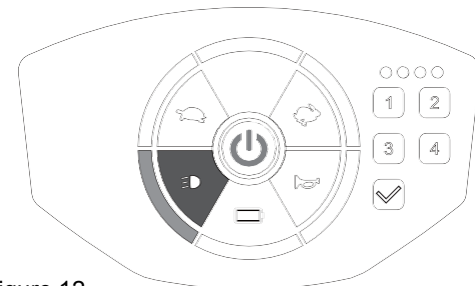

Figure 12

Horn:

- Press horn button to sound the buzzer. Buzzer sound and light will last until you release the horn button. (Figure 13)

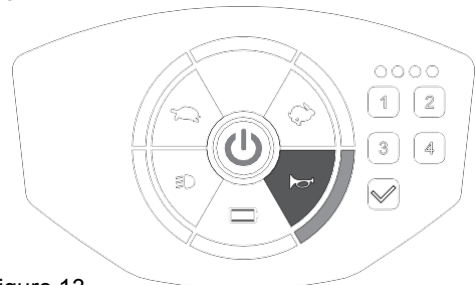

Figure 13

4.2 OPERATION OF MAIN SWITCH

Main Switch (Touch Screen Version):

- Press power button to turn on/off (Figure 14). See section 4-1 for details.

Main Switch (Key Version):

- Turn the key clockwise to turn on, counterclockwise to turn off (Figure 15).

Sleep Mode:

- Scooter will go into sleep mode with one long beep warning sound if no throttle activity is detected for a programmable time period. (Default programmable time is 10 mins.)
- When scooter is in sleep mode, all lights on the control panel will be off, and the scooter will not respond to commands.
- To wake up the scooter, turn the power (key) switch off and then on again.

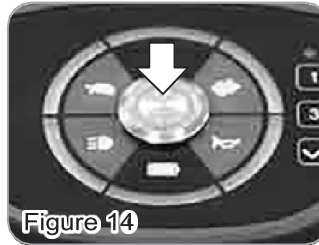

Figure 14

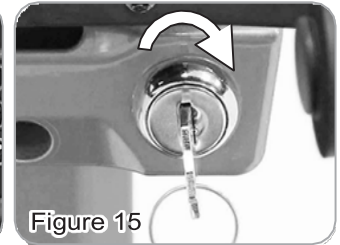

Figure 15

4.3 OPERATION OF THROTTLE

Throttle:

- Pull the right throttle (F) to move scooter forward. Pull the left throttle (G) to move scooter backward. This can be reversed if required by local dealer. (Figure 16)
- These are also your accelerator. The further you depress them, the faster you go. (Subject to the level of speed adjustment)
- Releasing both left/right throttles will automatically operate the brakes to slow down and stop.

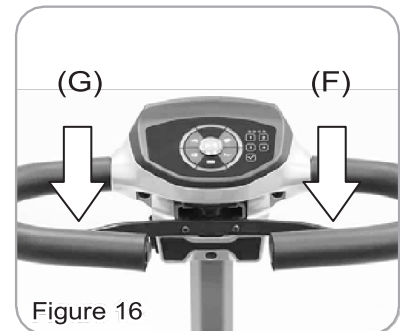

Figure 16



- Do not pull both right and left throttle at the same time; you might not be able to control the scooter.
- Turning the scooter OFF whilst driving will bring the scooter to an abrupt stop and danger.

4.4 OPERATION OF FREE-WHEELING (N-D LEVER)

Free-Wheeling (N-D Lever):

- When lever is in Drive (D) position, the scooter can be driven. Normal position is in D (Figure 17).
- When lever is Neutral (N) position, the scooter can be moved manually without power (Figure 18).

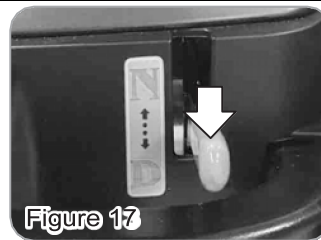

Figure 17

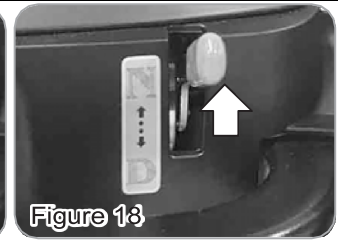

Figure 18



- Freewheel operation is only recommended on flat surfaces. Never leave your scooter on gradient with its motors disengaged.
- When adjusting N-D lever, do not sit on the scooter.
- It is not possible to drive the scooter when the lever is in Neutral. You must turn off the scooter first and switch to D lever, then turn on and drive scooter.

4.5 TILLER HEIGHT ADJUSTMENT

Loosen (counterclockwise) the screw knob to adjust the tiller height. Tighten (clockwise) screw knob again to lock at a desired position.

There is a stop point on the tiller, the height cannot exceed the stop point (approx. 20 cm) (Figure 19).

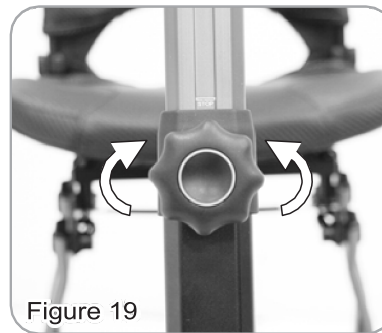
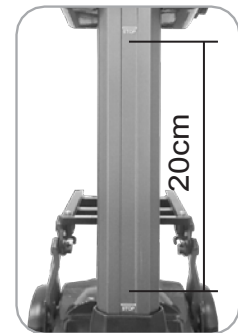

Figure 19



4.6 SEAT ADJUSTMENT / DISMANTLE

- Please refer to section 5 for scooter folding / unfolding.
- When scooter is being folded, the seat latch will automatically release, and seat will move backwards.
- After unfolding, the seat shall automatically move forwards. However, please always double check and manually push the seat to its locked position if necessary.
- Do not get on the scooter if the seat is positioned in red point (H). Get on the scooter only if the seat is locked in its green point position (Figure 20).



Figure 20

Seat Dismantle:

1. Loosen the screws (I) by wrench and hex key.
 2. Press the springs (J) to remove from the seat slide bracket.
 3. Pull down and hold the seat springs to release the seat latch (K).
 4. Push the seat bracket (L) by thumbs towards the back of the scooter to release the seat from the latch.
 5. When the seat is released from the latch, grab the seat (L1) and push it towards the back of the scooter to remove the seat.
- ❖ When putting the seat back, insert the seat back to the seat slide bracket. Push the seat towards the front of the scooter (green point), fasten the screws (Figure 21) and insert the springs back to the seat slide bracket (J).
 - ❖ Please make sure to follow the direction of step 2 (Figure 22), shown when putting the springs (J) back to the bracket. Otherwise, it may cause damage.

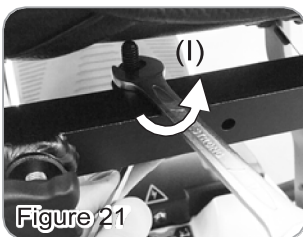

Figure 21

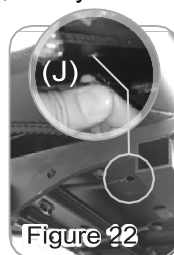
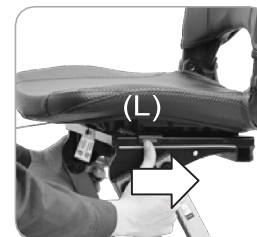
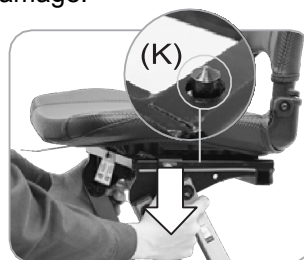

Figure 22



- Do not conduct any adjustment (tiller / seat / armrest) while driving the scooter.
- Do not get on the scooter until the seat firmly locks in the green point position.
- Except for removing the seat, do not operate the seat springs if not necessary.
- When pulling the seat springs, please grab and hold down springs on both sides. This helps the user to easily release the seat latches. The latches may not be released if the holding point of the seat springs is incorrect.
- If there is any defect on a spring, please contact your dealer.

5 FOLDING / UNFOLDING YOUR SCOOTER

Folding / unfolding your scooter only when the scooter is under below circumstances:

- When the scooter is placed on a flat ground and in a lay down position.
- When the scooter is switched off and on standby for folding / unfolding, the folding / unfolding light indicator (M) on the scooter will be orange. (Figure 23)
- When the seatback is flipped down.

Folding / Unfolding Buttons

- Buttons on scooter (Figure 23)
 - Press folding button (N) once to auto-fold. Please make sure the scooter is fully expanded before folding.
 - Press unfolding button (O) once to auto-unfold. Please make sure the scooter is fully folded before unfolding.
 - Press (N) / (O) again to fold / unfold if folding / unfolding process is interrupted.
- Buttons on remote (Figure 24)
 - Press folding button (P) once to auto-fold. Please make sure the scooter is fully expanded before folding.
 - Press unfolding button (Q) to auto-unfold. Please make sure the scooter is fully folded before unfolding.
 - Press (P) / (Q) again to fold / unfold if folding / unfolding process is interrupted.

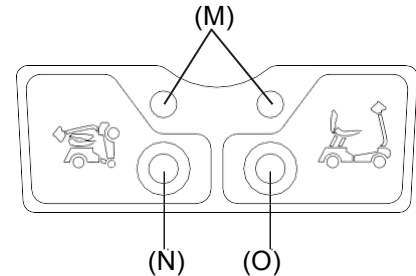

Figure 23

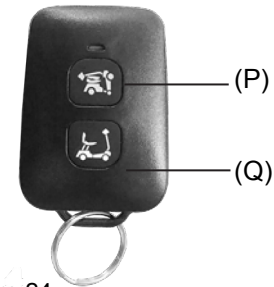

Figure 24



- The remote is not designed to be water-proof. Please keep it away from humid environment.
- Do not press the folding / unfolding button more than one time continuously on the remote control.
- Best transmit range of remote is within 10 m. (The reading range will be affected by the environment, barriers, and weather).
- The scooter may not be folded / unfolded if the battery is low. Please re-charge the scooter by upper tiller charging port immediately and operate the folding / unfolding later when the scooter is fully charged. See section 6-4.
- Keep the remote safe. Please contact dealer if it gets lost.

How to wake up the folding / unfolding function:

- The folding / unfolding buttons will power off if no action is detected in 3 minutes.
- Please wake up the folding / unfolding function before folding / unfolding. There are 3 ways:
 1. Press power switch button and turn off the power.
 2. Press and hold the folding button (N) or unfolding button (O) on scooter for 3 seconds to wake up the folding / unfolding function. The light indicator (M) will be orange. To turn off the folding / unfolding function, press and hold the folding button (N) or unfolding button (O) on scooter for 3 seconds again.
 3. Press and hold the folding button (P) or unfolding button (Q) on scooter for 5 seconds to wake up the folding / unfolding function. To turn off the folding / unfolding function, press and hold the folding button (N) or unfolding button (O) on scooter for 5 seconds again.

How to fold the scooter (Figure 25):

1. Turn off the power.
2. Flip down the seatback.
3. Press folding button on the remote or on scooter once to auto-fold the scooter. The seat will automatically move backwards during folding.
4. The seat latches will automatically release, and the seat will move backwards.



Figure 25

How to unfold the scooter (Figure 26):

1. Place the scooter on a flat ground and lay down the scooter. Make sure the rear wheels lie on the ground before unfolding the scooter.
2. Make sure the scooter is switched off, however is awake for unfolding (the light indicator M will be orange).
3. Press unfolding button on the remote or scooter once to auto-unfold the scooter.
4. When folding and unfolding, the seat shall automatically shift to its position. However, please double check and manually push the seat to its locked position (green) if necessary.
5. Slide the seat forwards to the green point to lock the seat. You will hear a click sound when the seat is locked to its position.
6. Flip up the seat back and double check if lock is in its position before you get on the scooter.



Figure 26

Cautions When Folding / Unfolding:

- Please turn off the power on the flat ground before folding / unfolding. The scooter can only be folding / unfolding when it is switched off. The folding / unfolding light indicator will be orange.
- There is protection for tapping error. The scooter cannot unfold when it is in standing position without rear wheels touching the ground.
- Press folding / unfolding button one time to fold / unfold the scooter. Do not press the button more than one time continuously. It may cause abnormal folding / unfolding movements.
- Actions will stop if any foreign objects are detected during folding / unfolding process.
- Please remove the objects and conduct the actions again. See section 8.
- When operating the remote, please stand beside the scooter for best receiving signal.
- When operating the folding / unfolding buttons on the scooter, please reach the buttons from the back of scooter. User may get pinched if reaching buttons from other sides of scooter.
- The scooter may not be folded / unfolded if the battery is less than 3 segments. Please re-charge the scooter by upper tiller charging port immediately and operate the folding / unfolding later when the scooter is fully charged. See section 6-3.

- Check and replace the battery of the remote control if the scooter is not able to fold / unfold.
- After completion of unfolding the scooter, it is normal that the scooter foot area will slightly sink while seating for the first time.



- If there is any abnormality during folding / unfolding, the action will stop. See section 8.
- Please make sure the N-D lever is in D position before folding / unfolding to avoid scooter sliding. See section 4-4.

6 BATTERY GAUGE AND CHARGING THE BATTERIES

6.1 DISASSEMBLING BATTERY BOX

- Each battery box contains one lithium battery or two lead-acid batteries (optional).
- The battery box is designed for a better stability. Please follow the instruction to disassemble the battery box (figure 27). Push the battery backwards (1.) and pull it upwards (2.).
- It is highly recommended not to remove the battery box if not necessary. Always keep the battery box installed on the scooter.
- If for any reason the battery box was removed, please make sure the connectors are in sequence and in position when putting it back to scooter.

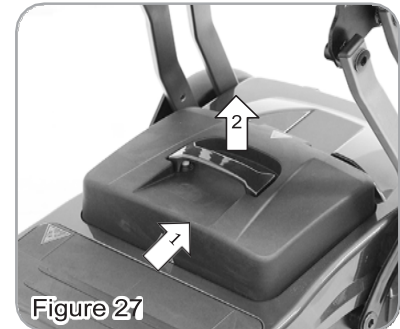

- When putting battery box back to scooter, gently press battery box downward to make sure it is firmly connected to the scooter.
- Do not disassemble battery box and open sealed parts by yourself to prevent electric shock and damage to the battery.
- Maintenance and repair must only be carried out by a competent engineer or authorized dealer. Please contact the dealer if you need to replace the internal battery.

6.2 CAUTIONS FOR BATTERY AND CHARGER

Lithium Battery:

- Only certain type and voltage of battery can be used on the scooter. Your scooter may be supplied with a standard lithium battery or an optional lead-acid battery.
- The scooter can be charged when it's folded or unfolded. Please turn the power (key) off when charging. See section 4-2.
- Only use the lithium battery charger (2A/4A) supplied with your scooter for lithium battery.
- Do not switch off, unplug or interrupt the charging cycle until it has completed (charger indicator turns green).
- If storing your scooter for a prolonged period (1 month or more), store the batteries at at least 30 %-50 % state of charge (voltage between: 25.2 V~25.9 V). Batteries must be recharged at least once every three months if storing for more than three months. On returning, make sure to charge them again before using the scooter.
- Store the scooter in a dry, well-ventilated environment. Do not store your scooter where it will be exposed to sources of direct heat, damp, water, oil, acid, alkaline, or where ozone could be possibly generated. All the above will minimize the scooter's lifetime.
- Recommended range of storage: Temperature: 20-30 °C, Humidity: 25 % ~ 85 %, Values outside this range might affect the performance of the charger and battery.
- Rough handling operations, throwing, rolling, crushing, shaking, overly strong impact and extrusion to batteries should be avoided to prevent battery casing breakage or internal structure damage.
- It is highly recommended to have your scooter inspected for battery every six months despite how often you use the scooter. Please contact your dealer.
- Batteries are subject to disposal and recycling regulations that vary by country and region. Always check and follow your applicable regulations before disposing of any battery.
- Please see number 14 safety instruction label of lithium battery in section 2-7 for more details.
- Manufacturer will not assume any liability or responsibility for any loss, damage or injury arising from or in respect of any misuse of the lithium battery.

24V/12A Lead-Acid Battery (optional):

- Only certain type and voltage of battery can be used on the scooter. Your scooter may be supplied with a standard lithium battery or an optional lead-acid battery.
- Only use the lead-acid battery charger (2A/4A) supplied with your scooter for lead-acid batteries.
- Adding acid electrolyte to battery is prohibited.
- Batteries will only give maximum performance after scooter has been used and batteries have been recharged several times.
- The minimum time needed to recharge will vary depending on the depletion of the batteries.
- Excessive or short-period charging will be detrimental to battery life.
- Charge the batteries after each trip. Do not turn the key on while scooter is charging.
- Please charge the scooter in 0 °C ~ 40 °C. Temperatures outside this range might affect the performance of the charger and battery.
- If storing your scooter for a prolonged period, batteries must be recharged at least once every three months.
- For longest life, your batteries should be recharged regularly. Please recharge the batteries before they run down to 20 %.
- It is highly recommended to have your scooter inspected for battery every six month despite how often you use the scooter. Please contact your dealer.

Chargers (lithium / lead-acid):

- Do not leave charger plugged into your scooter with charger switched off as this may discharge your batteries. Always unplug the cables when finished charging.
- Inspect the battery charger before each use. Make sure connectors are dry and clean.
- Do not attempt to use an extension cord to plug in your battery charger.
- Be aware that the battery charger case may become hot during charging. Please avoid skin contact.
- Do not cover charger with any objects. Use the charger in a well-ventilated area. Do not smoke as explosive gases may be generated while charging the batteries.
- Keep the charger stored in a well-ventilated area. Do not drop the charger.



- Lead-acid battery chargers cannot be alternatively used on lithium batteries. Please only use a specific lithium battery charger for your lithium battery. A lead-acid battery charger can be used only if your scooter comes with lead-acid batteries (optional). (Please see section 9-1 for details.)
- If you want to change to optional lead-acid batteries, please contact your dealer to reset the battery system such as charging port and controller setting.
- Please keep the above cautions in mind. Any battery / charger faults due to the unauthorized maintenance, dismantle, misuse or accidental damage is not covered by the manufacturer's warranty.

6.3 BATTERY GAUGE

There is an indicator shows battery capacity status (Figure 22):

- **Touch screen version: 6 segments**
- **Key switch version: 5 segments**
- When battery gauge light trends to right (green), it indicates sufficient power capacity.
- When battery gauge light trends to left (red), it indicates insufficient power capacity.



- Check battery capacity before driving. Recharge the battery immediately when the red light is flashing as the remaining power can only keep the scooter going for buffering 2 km or less.
- Displayed segments on panel are for reference only. Please refer to LED indicator of charger for more accurate charging status.
- The scooter may not be able to fold/unfold when the battery capacity status is less than 3 segments. Please recharge the battery immediately.



Figure 28

6.4 OPERATING THE CHARGER

Batteries must be charged before using the scooter for the first time and should be recharged after each day use.

Your scooter may come with standard lithium 24V/2A charger, or optional bigger 24V/4A charger if you upgrade the lithium battery to 17.4 Ah. Your scooter may come with 24V/2A lead-acid charger if you optionally choose lead-acid batteries for your scooter.

Do not alternatively use a lead-acid charger to charge the lithium battery. They are not compatible and may cause damages and dangers if doing so.

Lithium Battery Charger:

Output Voltage: 100 V~240 V (Figure 29)

1. Charger output cable, 4-pin  connector (R)
2. AC power cord (S)
3. LED indicator (T)
 - RED LIGHT ON: Pre-charging
 - ORANGE LIGHT ON: Normal charging
 - GREEN LIGHT ON: Fully charged.
4. It takes 7 hours for a full charge. Remove the AC plug first after charging.

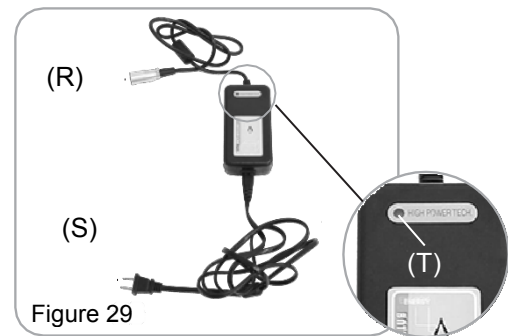



Figure 29

Lead-Acid Battery Charger (Optional):

Output Voltage: 100 V~240 V (Figure 30)

1. Charger output cable, 3-pin  connector (U)
2. AC power cord (V)
3. LED indicator (W)
 - RED LIGHT ON: Pre-charging
 - ORANGE LIGHT ON: Normal charging
 - GREEN LIGHT ON: Fully charged.
4. It takes 7 hours for a full charge. Remove the AC plug first after charging.

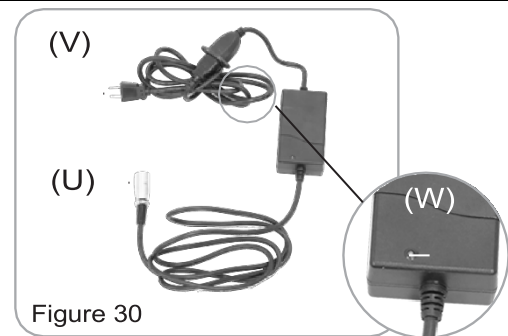

Figure 30



- Each country may supply different chargers. The charging procedure may be different from below. Chargers for lithium batteries and lead-acid batteries (optional) are different.
- The charger LED light should indicate red when pre-charging. If not, please contact your authorized dealer.
- Inspect the battery charger before each use, make sure connectors are dry and clean. Do not attempt to use an extension cord to plug in your battery charger.
- Do not use other brands of charger to charge the scooter. Only use the charger equipped with originally.
- The battery charger is equipped with a cooling fan. If the fan does not appear to be working correctly, please turn off the charger immediately as it may be overheated. Please contact your authorized scooter dealer.
- Do not leave the charger plugged into your scooter with charger switched off as this may discharge your batteries. Always unplug the cables when finished charging.
- Be aware that the battery charger case may become hot during charging. Please avoid skin contact.
- Keep the charger stored in a well-ventilated area. Do not drop the charger.

Charging Operation:

There are two charging ports: one is at the top of the scooter, and the other one is on the battery box.

Upper Charge Port (Figure 31)

1. Open the charge port cap.
2. Insert the charger output cable into the charge port.
3. Plug the AC cord into a standard electrical outlet on the wall.
4. Check the charger LED indicator. Make sure it is in normal charging state. During charging, LED will indicate orange light.
5. When unplugging, please make sure to remove the AC cord from the wall first, and then the charger output cable from the charge port.

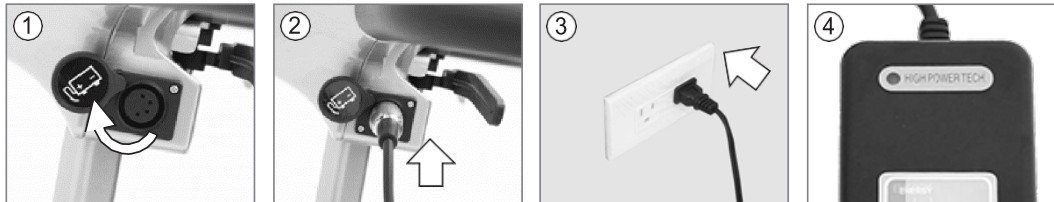

Figure 31

Battery Box Charge Port (Figure 32)

1. Remove the battery box from the scooter and place it on flat ground.
2. Open the charge port cap and insert the charger output cable into the charge port.
3. Plug the AC cord into a standard electrical outlet on the wall.
4. Check the charger LED indicator. Make sure it is in normal charging state. During charging, LED will indicate orange light.
5. When unplugging, please make sure to remove the AC cord from the wall first, and then the charger output cable from the charge port.
6. Put the cap back to cover the charging port before installing the battery box back in the scooter.

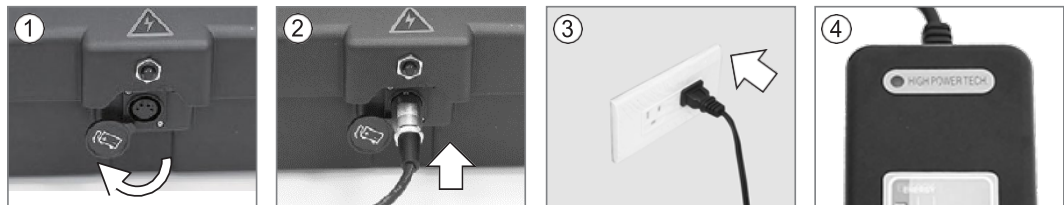

Figure 32



- The operation for charging lead-acid batteries is the same as for lithium batteries.
- Please follow the same steps as above.
- Be sure the scooter key (power) is in the OFF position when charging.
- The time needed to recharge will vary depending on the depletion of the batteries. Charging for longer than necessary will not harm the batteries. It cannot be over-charged.
- When removing / installing the battery box, please make sure the connectors are in sequence and in position to avoid electric damage.
- Please keep the above cautions in mind. Any battery / charger faults due to the unauthorized maintenance, dismantle, misuse or accidental damage is not covered by the manufacturer's warranty.
- Do not alternatively use lead-acid charger to charge lithium batteries. They are not compatible and may cause damages and dangers if doing so.
- If there is any malfunction that cannot be resolved, remove the battery before contacting the dealer for repair to avoid deep battery discharge. See section 7-2.
- Please refer to battery warning instruction label 14 in section 2-7 for lithium battery storage cautions to avoid damage or shorten the battery life.
- Recommended operating temperature:
Charge: +10°C ~ +50 °C, Discharge: -20 °C ~ +60 °C

7 CARE AND MAINTENANCE

7.1 INSPECTION CHECKS

Daily Check:

Please always check your scooter before you start your every journey.

Check point	Inspection	What to do if the inspection failed
N-D lever	Check for correct function.	Contact your dealer.
Horn	Check for correct function.	Contact your dealer.
Throttles	Pull wigwag to test scooter movement. Pull the wigwag a little bit and release it to test if brake works.	Contact your dealer. Electromagnetic brake should be cleaned by brush regularly.
Remote / folding-unfolding buttons on scooter	Check if remote control for folding / unfolding works. Check if folding / unfolding buttons on scooter work.	Replace battery for remote control. Contact your dealer.
RF remote control	Check for correct function.	Change battery (3 V, 1pc.) or contact your dealer.
Folding / unfolding release lever (manual version)	Check if folding / unfolding function is normal.	Contact your dealer.
Battery gauge	Check if battery gauge is displayed and whether it is at low power.	Contact your dealer if battery gauge is not working. Recharge battery immediately if low.
Battery box	Check if there are cracks or damage, and if it is firmly installed to the scooter.	Contact your dealer.
Lighting	Check if all lights, such as head lights, rear lights, and turn signal are functioning correctly.	Contact your dealer.

WEEKLY CHECK

Check point	Inspection	What to do if the inspection failed
Armrests	Check if parts are clean and firmly tightened to the scooter and do not wobble. Tighten screw knob that holds armrest.	Contact your dealer.
Wheels / Tires	Check if tire has cracks, deformation, and check that wheels rotate without wobbling. Tire tread depth is not less than 0.5 mm. No foreign objects in tires.	Contact your dealer.
Motor	Check for correct function, no noisy sound, malfunction or overheating.	Contact your dealer.
Battery Charger	Check if charger is functioning correctly and batteries are charged.	Contact your dealer.

MONTHLY CHECK

Check point	Inspection	What to do if the inspection failed
Seat / Upholstery / Armrest	Check for movement and seat lock and if upholstery is worn.	Fasten screws if loose. Contact your dealer if upholstery is worn.
Tiller fixation	Check for all fasteners.	Contact your dealer.

EVERY SIX MONTHS CHECK

Check point	Inspection	What to do if the inspection failed
Electronics	Check if all the battery cables and connectors are firmly tightened to the scooter.	Contact your dealer.

Please take your scooter to a qualified technician for a thorough inspection and servicing every six months.

7.2 CLEANING AND MAINTENANCE

- User should inspect the scooter regularly to keep scooter in good running order.
- User should inspect the scooter more often especially when the scooter has possibly been driven on bad road conditions such as grass, sand, bumps, and potholes.
- Please turn off the scooter and remove the key and make sure the lever is in D position before inspection to avoid roll-away.
- Please avoid any tapping error on remote or scooter for folding/unfolding when carrying out the maintenance work.
- Do not use any abrasive or scouring liquids for cleaning. Only use a damp cloth and gentle detergent.
- Do not use hose pipe or splash water directly onto the scooter as this may cause damage to electronics.

Seat Upholstery:

Only use a damp cloth and a mild soap to wipe the seat. Do not use abrasive cleaners as this will damage the seat. Do not sit until the seat dried off.

Frame / Shroud:

Only use damp cloth to wipe. Do not use abrasive cleaners as this will damage the parts. When scooter dried off, the shroud can be applied with a bit of wax to keep its gloss.

Tire:

Only use damp cloth to wipe. Do not use abrasive cleaners as this will damage the parts. User should inspect the tires frequently for damage, the presence of foreign bodies, unusual wear and sufficient tread depth. If replacement of tires is needed, please contact the nearest dealer.

The following areas require periodic inspection: Tread depth drops below 0.5 mm.

Storage:

- If storing the scooter for a long time (one week or more), please disconnect the battery terminals and do not connect battery terminals [+] [-] with any metals to avoid danger.
- When storing the scooter, make sure the power is off, seat lock is fixed, and N-D lever is in D position to engage brake to avoid roll-away.
- Please store the scooter in a dry location. Do not store your scooter where it will be exposed to sources of direct heat, damp, oil, acid, alkaline, or where ozone could be possibly generated. All of the above will minimize scooter / tire cycle and shorten its lifetime. Recommended range of storage for the scooter is as below:
- Temperature (with lithium battery):
 - Less than 1 year: -20 °C ~ 20 °C
 - Less than 3 months: -20 °C ~ 40 °C
 - Less than 1 month: -20 °C ~ 50 °C
- Temperature (with lead-acid battery): -30 °C ~ 50 °C
- The highest temperature during battery transportation should be lower than 60 °C.

- If the storage environment is out of the range, we suggest you take out the battery box from the scooter and store it respectively.

All maintenance and repair of scooter MUST be done by an authorized dealer. ANY unauthorized adjustments, repair or service to the scooter may result injury to yourself or damage to scooter.

8 TROUBLESHOOTING

Here are some suggestions about solving problems you may have with your scooter. There is a self-diagnostic warning light on the control panel. To check the self-diagnostic warning light, turn on the key (power) switch (see section 4-2) and count the number of flashes on the warning light.

Touch screen version:

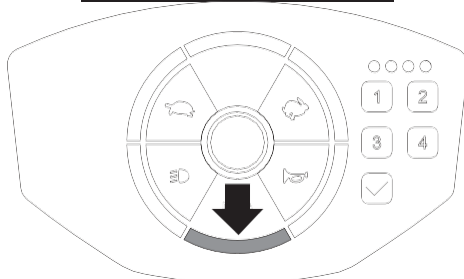

Figure 27 Normal: solid light
Abnormal: flashing light

Key switch version:

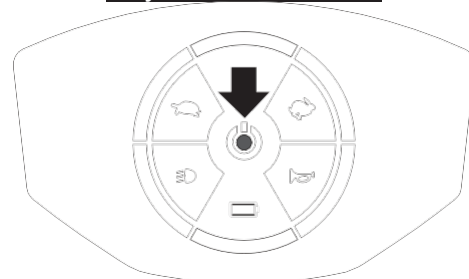

Figure 28 Normal: solid light
Abnormal: flashing light

Self-Diagnostic Warning Light:

Flash	Description	Initial check points
1	Battery low	The batteries are running low. <ul style="list-style-type: none"> • Recharge the batteries.
2	Low battery fault	The batteries have run out of charge. <ul style="list-style-type: none"> • Recharge the batteries. • Check the battery and associated connections and wiring.
3	High battery fault	Battery voltage is too high. This may occur if overcharged and/or travelling down a long slope. <ul style="list-style-type: none"> • If travelling down a slope, reduce your speed to minimize the amount of regenerative charging.
4	Current limit time-out or controller overheat	The motor has been exceeding its maximum current rating for too long. <ul style="list-style-type: none"> • The scooter may have stalled. Turn the controller off, leave for a few minutes and turn back on again. • The motor may be faulty. Check the motor and associated connections and wiring. See section 2-4.
5	Park brake	Either a park brake release switch is active, or the park brake is faulty. <ul style="list-style-type: none"> • Check the park brake and associated connections and wiring. • Ensure any associated switches are in their correct positions. • Switch to D (drive) position. Turn off the power and turn on again.
6	Drive inhibit	Either a stop function is active, or charger inhibits or OONAPU condition has occurred. <ul style="list-style-type: none"> • Release the stop condition (seat raised etc.). • Disconnect the battery charger. • Ensure the throttle is in Neutral when turning the controller on. • The throttle may require re-calibration. • The folding/unfolding procedure is uncompleted.
7	Speed pot	The throttle, speed limit pot. SRW or their associated wiring may be faulty. <ul style="list-style-type: none"> • Check the throttle and speed pot and associated connections and wiring.

8	Motor voltage	The motor or its associated wiring is faulty. <ul style="list-style-type: none"> Check the motor and associated connections and wiring.
9	Other error	The controller may have an internal fault. <ul style="list-style-type: none"> Check all connections and wiring.

- If self-diagnostic warning light flashes 1 / 2 / 4 / 5 times, please refer to the above for solutions (turn off and restart again or charge the battery). If none of the above corrects the problem, contact your authorized dealer.
- If self-diagnostic warning light flashes 3 / 6 / 7 / 8 / 9 times, please contact your authorized dealer directly.

Folding / Unfolding Errors:

Here are some suggestions about solving problems you may have when folding / unfolding your scooter. The scooter will stop the folding / unfolding actions if errors are detected. While folding / unfolding the scooter, pressing the button on the remote control more than one time continuously may cause abnormal folding / unfolding movements. Please refer to the table below and correct the problems.



Figure 35



Figure 36

Code	Description	What to do
1	Power on	Please turn off the power of the scooter (see section 4-2) and restart the folding / unfolding procedure.
2	Battery low	The batteries are running low. Recharge the batteries and restart the folding/unfolding procedure. See section 6-4.
3	Seat springs fall off	Please contact your dealer.
4	Seatback is not flipped down	Flip down the seatback and restart the folding / unfolding procedure.
5	Scooter is not on flat ground	Scooter cannot be folding/unfolding if it is not placed (lay down) on flat ground. Please place the scooter on flat ground and restart the folding / unfolding procedure.
6	Foreign object on footplate	Check and remove the object on the footplate and restart the folding / unfolding procedure.
7	Foreign object underneath the seat	Check and remove the object underneath the seat and restart the folding / unfolding procedure.

8	Folding / unfolding indicator light on scooter is not orange (auto version)	Auto version: please wake up the folding / unfolding function. See section 5.
	Folding / unfolding release lever is stuck (manual version)	Hold and pull the seat base backwards with one hand while pulling the release lever with the other hand.
9	No light on remote control (auto version)	Change battery or press folding / unfolding button on the scooter.

- If none of above correct problem, contact your authorized dealer. Do not disassemble the scooter by yourself.

9 OTHER INFORMATION

9.1 OPTIONS

We offer below options to add functionality to your scooter. Please contact the authorized dealer for more information.

- We reserve the rights to modify or change the accessories.
- Please read through the cautions for battery and charger (section 6) if optional lead-acid battery is purchased.
- Scooter folding / unfolding process may interfere with optional accessories (armrests, bags) equipped. Please remove these accessories before folding / unfolding the scooter.

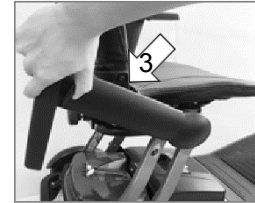
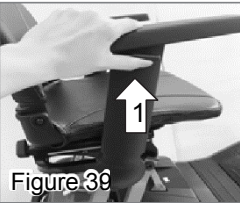
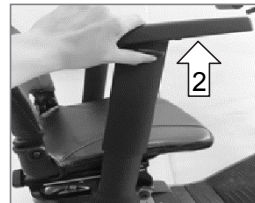

Figure 37

	Item	Qty	Description
01	Bag (front)	1	Anti-splash, max. loading weight of 2 kg. To be installed on the front tiller.
02	Adjustable armrests	2	Multi-adjustable with height and flip angles.
<p>Angle adjustment</p> <ol style="list-style-type: none"> 1. Hold armrest and pull up latch. 2. Press downward armrest. 3. Flip armrest backward to proper angle. <div style="border: 1px solid black; border-radius: 10px; padding: 5px; display: inline-block;"> <p>When you flip the armrest backward, it is not in locking position. Please move the armrest back to the original position to lock.</p> </div> <div style="display: flex; justify-content: space-around; margin-top: 10px;"> <div style="text-align: center;">  <p>Figure 38</p> </div> <div style="text-align: center;">  </div> </div> <p>Height adjustment</p> <ol style="list-style-type: none"> 1. Press and hold armrest latch. 2. Adjust armrest height. 3. Release armrest latch to fix armrest in position. <div style="display: flex; justify-content: space-around; margin-top: 10px;"> <div style="text-align: center;">  <p>Figure 39</p> </div> <div style="text-align: center;">  </div> </div>			
03	Bag (underneath the seat)	1	Anti-splash, max. loading weight of 2 kg. To be installed underneath the seat.
04	Seat belt	1	To be installed for extra safety.
05	Bag (seatback)	1	Anti-splash, max. loading weight of 2 kg. To be installed on the seatback.
06	Lead-acid battery pack	1	With lead-acid battery (12 A x 2 pcs.) comes 24 V/2 A lead-acid charger (Do NOT use it on lithium battery). Charging port for lead-acid charger: 3 ports
07	Lithium battery pack (bigger capacity 17.4 Ah)	1	With bigger 17.4 Ah lithium battery comes 24 V/4 A lithium charger. See item 8 for charger details.

08	Lithium battery charger (bigger capacity 24 V/4 A)	1	To be used on lithium battery pack (17.4 Ah x 1pc.). Can be used on 11.6 Ah lithium battery also. However, do NOT use it on lead-acid battery.
----	-------------------------------------------------------	---	------------------------------------------------------------------------------------------------------------------------------------------------

- Charging port for lithium charger: 4 ports
- Power light: red (power on)
- Charge light: red (normal charging) / green (fully charged)



09	Compact armrests	2	Compact armrests adjustable with flip angle.
10	Screw knobs for armrests	2	For armrests fixation.
11	RF remote control (auto version):	1	A maximum of 4 remote controls can be set up on the same unit of scooter.

Remote Control External Frequency Pairing Setting

- Turn on the main power and unlock the scooter.
 1. Long-press the folding and unfolding buttons at the same time for 2 seconds. The light indicator (orange light) comes on to indicate it is ready for setup.
 2. Press either the folding or unfolding button once of the remote control.
 3. The light indicator will flash. When the indicator stops flashing, setting is complete.



Figure 41

Change battery of remote control:

- Loosen the screw to open the back cover of remote control.
 1. Use screwdriver to loosen the two screws on the board.
 2. Take out the board and remove the battery (3V battery).
 3. Replace with new battery and follow the same steps backwards.

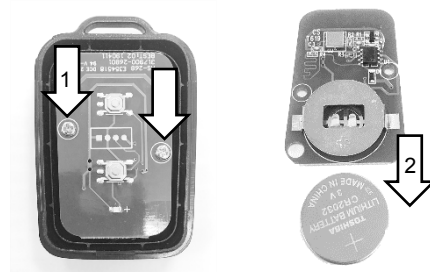

Figure 42

10 TECHNICAL SPECIFICATIONS

Specification	Auto-folding
Overall Length	Folded: 775 mm / 30.5 inch Unfolded: 953 mm / 37.5 inch
Overall Width	Folded: 512 mm / 20.2 inch Unfolded: 512 mm / 20.2 inch
Overall Height	Folded: 540 mm / 21.3 inch Unfolded: 953 mm / 37.5 inch
Front Wheels	200 mm / 8 inch
Rear Wheels	200 mm / 8 inch
Weight With Batteries	30.8 kg / 67.9 lbs
Max. Speed	8 kmph / 5 mph
Weight Capacity	115 kg / 255 lbs
Ground Clearance	43mm / 1.7 inch
Climbable Grade	6 degree
Climbable Curb Height*	50 mm / 2 inch
Turning Radius	1140 mm / 44.9 inch
Brake	Electro-mechanical
Seat Type	Padded, foldable
Seat Width	419 mm / 16.5 inch
Motor Size	250 W, 4600 r.p.m
Battery Size Lithium-Ion	(1) 25.2 V. 11.6 Ah (17.4 Ah option)
Weight of Battery Pack	2.8 kg / 6.2 lbs
Travel Range	15 km / 9.3 miles
Battery Charger	2 A off board
Electronics	Touch screen, coded lock, remote control for auto-folding and RF sensor

*Subject to change without notice.

❖ The climbable curb height is measured with run-up.

Inhaltsverzeichnis

1	EINLEITUNG.....	31
2	WICHTIGE VORSICHTSHINWEISE.....	31
2.1	BEVOR SIE MIT DEM SCOOTER FAHREN	31
2.2	VORSICHTSHINWEISE ZUM FAHREN	32
2.3	VORSICHTSHINWEISE ZUM ZUSAMMEN-/AUSEINANDERKLAPPEN DES SCOOTERS	33
2.4	VORSICHTSHINWEISE ZUM FAHREN AUF STRECKEN MIT STEIGUNG/GEFÄLLE....	34
2.5	VORSICHTSHINWEISE ZUM ÜBERWINDEN VON HINDERNISSEN	35
2.6	ELEKTROMAGNETISCHE STÖRUNGEN UND WARNUNGEN	35
2.7	SICHERHEITS-, WARN- UND HINWEISETIKETTEN	36
3	IDENTIFIZIERUNG DER KOMPONENTEN.....	39
4	VORSTELLUNG UND BETRIEB DES SCOOTERS	40
4.1	IDENTIFIZIERUNG UND ANWENDUNG DES BEDIENFELDS	40
4.2	EIN- UND AUSSCHALTEN DES SCOOTERS	43
4.3	VERWENDUNG DES FAHR-/BREMS-GRIFFS.....	43
4.4	UMSCHALTEN ZWISCHEN ANTRIEB UND FREILAUF (N-D-HEBEL).....	44
4.5	HÖHENVERSTELLUNG DER LENKSÄULE	44
4.6	VERSTELLUNG/DEMONTAGE DES SITZES	44
5	ZUSAMMEN-/AUSEINANDERKLAPPEN DES SCOOTERS	45
6	AKKULADESTANDANZEIGE UND LADEN DER AKKUS	48
6.1	ZERLEGEN DES AKKUKASTENS.....	48
6.2	WARNUNGEN ZU AKKU UND LADEGERÄT	48
6.3	AKKULADESTANDANZEIGE	49
6.4	VERWENDUNG DES LADEGERÄTS	50
7	PFLEGE UND WARTUNG	53
7.1	PRÜFARBEITEN.....	53
7.2	REINIGUNG UND WARTUNG	54
8	VORGEHENSWEISE BEI PROBLEMEN.....	55
9	SONSTIGE INFORMATIONEN	58
9.1	OPTIONEN.....	58
10	TECHNISCHE DATEN.....	60

1 EINLEITUNG

Vielen Dank, dass Sie sich für einen Invacare Scooter entschieden haben.

Er wurde als Transportmittel (Innen- und Außenbereich) für gehbehinderte und gehunfähige Personen konzipiert, die von ihrer Sehfähigkeit und ihrer körperlichen und geistigen Verfassung her in der Lage sind, einen elektrischen Scooter zu steuern.

Es ist unser Anliegen, sichere und komfortable Produkte anzubieten. Unser Ziel ist Ihre uneingeschränkte Zufriedenheit. Wir hoffen sehr, dass Sie mit dem Invacare Scooter viel Freude haben werden.

Lesen und beachten Sie alle Warnungen und Anweisungen in der Gebrauchsanweisung, bevor Sie die verschiedenen Funktionen dieses Scooters anwenden. Bewahren Sie auch diese Broschüre auf, vielleicht möchten Sie später noch einmal etwas nachlesen.

Wenn Sie Fragen haben, wenden Sie sich an Ihren Invacare Vertreter. Die entsprechenden Adressen finden Sie am Ende dieses Dokuments.

2 WICHTIGE VORSICHTSHINWEISE

2.1 BEVOR SIE MIT DEM SCOOTER FAHREN

- Vor Ihrer ersten Fahrt mit dem Scooter sollten Sie sich einen Überblick über die Funktionsweise des Scooters und seine Bedienelemente verschaffen. Nehmen Sie sich die Zeit, diese Gebrauchsanweisung durchzulesen.
- Überzeugen Sie sich vor Antritt einer Fahrt davon, dass Sie gesundheitlich dazu in der Lage sind und die Funktionsweise des Scooters vollständig verstanden haben.
- Aktivieren Sie vor dem erstmaligen Laden des Scooters zuerst die Überstromschutzeinrichtung am Akkukasten, um das System betriebsbereit zu machen (siehe Abschnitt 3).
- Bei Auslieferung des Scooters beträgt der Akkuladestand nur 30 %. Vor Antritt einer Fahrt müssen die Akkus im Interesse maximaler Leistung und Lebensdauer vollständig geladen werden (siehe Abschnitt 6).
- Der Scooter ist mit Akkus eines bestimmten Typs (Lithium-Akku oder Blei-Säure-Akku [optional]) ausgestattet. Wenn Sie den Akkutyp ändern möchten, wenden Sie sich an Ihren Anbieter, um das Akkusystem (umfasst u. a. den Ladeanschluss und die Einstellungen des Controllers) zurückzusetzen. Alle Akkus des Scooters müssen vom gleichen Typ sein. Ein gemischter Betrieb mit Akkus unterschiedlichen Typs oder die Verwendung eines für den jeweiligen Akkutyp nicht vorgesehenen Ladeverfahrens ist nicht zulässig, da dies zu Verletzungen führen kann.
- Die maximal zulässige Zuladung des Scooters beträgt 115 kg. Dieser Wert darf nicht überschritten werden. Bei Überschreitung der maximal zulässigen Zuladung besteht die Gefahr, dass Sie sich verletzen.
- Der Scooter ist nur für die Verwendung durch eine einzige Person ausgelegt, deren Gewicht die maximal zulässige Zuladung des Scooters nicht überschreiten darf. Verwenden Sie den Scooter niemals für den Transport mehrerer Personen (einschließlich Kindern).
- Vor Montage, Wartung und Betrieb des Scooter müssen Sie diese Gebrauchsanweisung durchgelesen haben.
- Versuchen Sie keinesfalls, den Akkukasten zu modifizieren oder zu zerlegen. Versuchen Sie keinesfalls, Wartungsarbeiten irgendwelcher Art durchzuführen, die nicht in dieser Gebrauchsanweisung beschrieben sind.
- Ändern, modifizieren oder entfernen Sie keine Teile (Sitz, Abdeckung). Dies gilt insbesondere für sicherheitsrelevante Teile wie Anti-Kipp-Räder.
- Materialien und Baugruppen des Scooters sind schwer entflammbar.
- Lassen Sie den Akkukasten stets am Scooter anmontiert, um Kurzschlüsse zu vermeiden. Versuchen Sie keinesfalls, den Akkukasten zu entfernen.
- Lassen Sie die Lenksäulenkegelschraube stets angezogen, es sei denn, Sie möchten die Höhe der Lenksäule justieren.
- Wenn sich der Scooter in einem in Bewegung befindlichen Transportfahrzeug befindet, dürfen Sie zur Meidung von Gefahren weder den Scooter besteigen noch auf dem Scooter sitzen bleiben.
- Schalten Sie den Scooter aus (Schlüsselschalter / Ein-/Ausschalt-Taste), bevor Sie den Scooter besteigen oder absteigen (siehe Abschnitt 4-2).
- Fahren Sie nicht mit dem Scooter, wenn Sie unter dem Einfluss von Alkohol oder von Medikamenten stehen, die Ihre Fahrtüchtigkeit beeinträchtigen können.
- Schalten Sie den Scooter während der Fahrt nicht aus. Andernfalls kommt der Scooter zu einem abrupten Halt, und es besteht Verletzungsgefahr.
- Beachten Sie beim Fahren des Scooters stets sämtliche Verkehrsregeln und Vorschriften, die für Fußgänger und Teilnehmer am Straßenverkehr gelten.
- Der Scooter darf nur auf Verkehrswegen benutzt werden, die in den einschlägigen nationalen Gesetzen als zulässig bezeichnet sind.
- Achten Sie stets auf Fußgänger und Situationen, die besondere Vorsicht erfordern könnten, wenn Sie den Scooter auf öffentlichen Wegen und Fußwegen benutzen.
- Vermeiden Sie es sicherheitshalber, den Scooter im Dunkeln oder bei schlechten Witterungs- und/oder Sichtverhältnissen zu fahren.



- Schalten Sie den Scooter nicht ein, bevor Sie aufgestiegen sind und sicher Platz genommen haben.
- Achten Sie darauf, dass der Scooter ausgeschaltet ist, wenn Sie ein- oder aussteigen. Auf diese Weise verhindern Sie eine versehentliche Aktivierung des Fahr-/Brems-Griffs samt der damit verbundenen Unfallgefahr.
- Halten Sie das Gewicht in der Mitte des Scooters. Wenn Sie Ihr Gewicht zu einer der Seiten des Scooters verlagern, kann dies zu einem instabilen Zustand führen.
- Besprühen oder bespritzen Sie den Scooter nicht direkt mit Wasser, und stellen Sie ihn in feuchtem Zustand (Regen, Schnee usw.) nicht einfach ab, da dies zu Schäden an der Elektronik führen kann.
- Entfernen Sie keine sicherheitsrelevanten Teile (z. B. Anti-Kipp-Räder) vom Scooter.
- Verwenden Sie keine nicht zugelassenen Teile (Akku, Ladegerät usw.) für den Scooter.
- Verwenden Sie ausschließlich das vom ursprünglichen Anbieter mitgelieferte Zubehör.
- Die maximal zulässige Zuladung des Scooters darf nicht überschritten werden. Andernfalls kann es zu einem Ungleichgewicht kommen.
- Stellen Sie den Betrieb des Scooters ein und wenden Sie sich an Ihren Anbieter, wenn Sie Anzeichen für eine Fehlfunktion des Scooters feststellen.
- Lassen Sie beim Fahren des Scooters besondere Aufmerksamkeit walten. Durch eine Fehlfunktion des Scooters, einen Ausfall der Stromversorgung, eine Überspannung, eine EMV-Störung und andere Ursachen kann jederzeit der Nothalt aktiviert werden.

Tipps für die Praxis:

- Wenn Sie bislang noch keinen Scooter gefahren sind, empfiehlt es sich, dies in einer übersichtlichen, sicheren Umgebung auf ebener Fläche (z. B. Park oder Spielplatz) zu üben.
- Grundfunktionen, die Sie üben sollten: Beschleunigen und Verzögern/Bremsen mithilfe des Fahr-/Brems-Griffs – Anhalten – Rückwärtsfahren – Wenden – Annäherung an Rampen.
- Stellen Sie die Geschwindigkeitsregelung auf die niedrigste Geschwindigkeit ein. Erhöhen Sie die Geschwindigkeit allmählich, wenn Sie mit dem Scooter vertrauter werden.



- Üben Sie die Verwendung des Scooters in Anwesenheit einer Begleitperson. Denken Sie daran, dass Sie nur mit Übung ein kompetenter Fahrer werden.
- Üben Sie diese Grundfunktionen, bis Sie sicher sind, dass Sie die Kontrolle über den Scooter haben.



Umfang des Zubehörs für Ihren Scooter:

- Automatisch zusammen-/auseinanderklappbare Ausführung: Fernbedienung (1×)
- Manuell zusammen-/auseinanderklappbare Ausführung: Schlüssel (2×)

2.2 VORSICHTSHINWEISE ZUM FAHREN

- Führen Sie immer die tägliche Kontrolle durch, bevor Sie losfahren (siehe Abschnitt 7-1).
- Rekeln Sie sich auf dem Scooter nicht.
- Verwenden Sie während der Fahrt kein Mobiltelefon und keine anderen drahtlosen Geräte.
- Verwenden Sie die Akkus des Scooters nicht zum Laden anderer elektrischer Geräte (ausgenommen Zubehör des Originalherstellers).
- Befahren Sie keine Strecken mit zu starker Steigung bzw. zu starkem Gefälle (siehe Abschnitt 2-4).
- Umfahren Sie Hindernisse, die zu groß sind, um sie zu überfahren (siehe Abschnitt 2-5).
- Versuchen Sie keinesfalls, den Scooter bei gefährlichen Straßenbedingungen zu fahren. Unter bestimmten Umständen ist es dringend angeraten, nur in Begleitung durch eine Begleitperson zu fahren:
 - Dunkelheit, schlechtes Wetter (Regen, Schnee, Nebel, Sturm usw.) und ungünstige Sichtverhältnisse
 - Enge Wege, Bahnübergänge und unebenes Gelände
- Nasses Gras, Sand, Kies oder andere potenziell gefährliche Bedingungen
- Stellen Sie den Betrieb des Scooters ein, wenn die Akkus erschöpft sind. Eine Fortsetzung des Betriebs in diesem Fall kann den Scooter beschädigen.
- Fahren Sie nicht, wenn die Sitzsperre im Zusammenklapppunkt (rot) positioniert ist. Der Scooter kann nur betrieben werden, wenn sich die Sitzverriegelung im Fixierpunkt (grün) befindet (siehe Abschnitt 4-6).
- Reduzieren Sie zum Ändern der Fahrtrichtung die Geschwindigkeit, und behalten Sie einen stabilen Schwerpunkt bei. Auf diese Weise wird die Gefahr eines Umkippens oder Herausfallens aus dem Scooter erheblich reduziert.

- Vermeiden Sie es, mit der Fußplatte an Hindernissen, Wänden usw. anzustoßen.
- Stellen Sie die Höchstgeschwindigkeit bei Antritt der Fahrt stets auf die niedrigste Stufe, und beachten Sie jederzeit sämtliche Verkehrsregeln und Vorschriften, die für Fußgänger und Teilnehmer am Straßenverkehr gelten.



- Verringern Sie auf Strecken mit Gefälle sicherheitshalber die Geschwindigkeit. Erhöhen Sie auf Strecken mit Steigung die Geschwindigkeit (siehe Abschnitt 2-4).
- Schalten Sie den Scooter während der Fahrt nicht aus.
- Verwenden Sie den Scooter nicht auf Treppen oder Rolltreppen.
- Versuchen Sie keinesfalls, Kanten zu überwinden, die die in den Technischen Daten spezifizierte maximal überwindbare Kantenhöhe übersteigen.
- Fahren Sie keine S-Kurven, und vermeiden Sie scharfe Wendungen. Andernfalls besteht die Gefahr, dass der Scooter kippt.
- Versetzen Sie den Scooter an einer Steigung oder einem Gefälle niemals in den Freilaufmodus (Stellung „N“). Andernfalls besteht die Gefahr, dass der Scooter wegrollt.
- Wenn der Scooter abgestellt ist, muss der Hebel für das Ein- und Auskuppeln des Motors in Fahrstellung („D“) arretiert sein (siehe Abschnitt 4-4).
- Führen Sie während der Fahrt keine Änderungen (z. B. an der Lenksäule, der Beleuchtungseinstellung, der Bedienfелеinstellung usw.) durch.
- Um Gefahren zu vermeiden, ziehen Sie während der Fahrt nicht an den Sitzfedern (siehe Abschnitt 4-6).

2.3 VORSICHTSHINWEISE ZUM ZUSAMMEN-/AUSEINANDERKLAPPEN DES SCOOTERS

- Zum Zusammen- bzw. Auseinanderklappen des Scooters müssen Sie diesen auf einer ebenen Fläche abstellen, um ein Umkippen, Wegrollen und andere Gefahren zu vermeiden. Klappen Sie den Scooter niemals zusammen oder auseinander, wenn dieser auf einer geneigten Fläche steht.
- Machen Sie sich mit den Angaben zum Zusammen-/Auseinanderklappen in Abschnitt 5 vertraut, bevor Sie den Scooter verwenden.
- Schalten Sie den Scooter aus, bevor Sie ihn zusammen-/auseinanderklappen (siehe Abschnitt 4-2).
- Wenn irgendwelche Fehlfunktionen erkannt werden, wird das Zusammen-/Auseinanderklappen angehalten (siehe Abschnitt 8).
- Vergewissern Sie sich, dass der Hebel für das Ein- und Auskuppeln des Motors fest in der Fahrposition („D“) arretiert ist, bevor Sie den Scooter zusammen-/auseinanderklappen. Versuchen Sie niemals, den Scooter zusammen-/auseinanderzuklappen, wenn sich der Freilaufbetrieb-Hebel in der Freilaufstellung („N“) befindet (siehe Abschnitt 4-4).
- Der Scooter kann in zusammen- wie in auseinandergeklapptem Zustand geladen werden. Bei angeschlossenem Ladegerät reagiert der Scooter jedoch nicht auf Zusammen-/Auseinanderklappbefehle. Zum Zusammen-/Auseinanderklappen muss das Ladegerät vom Scooter getrennt werden (siehe Abschnitt 6-4).
- Entfernen Sie vor dem Zusammen-/Auseinanderklappen alle Zubehörteile wie Armlehnen oder Taschen vom Scooter.
- Kontrollieren Sie auch die Umgebung auf Sicherheit, bevor Sie den Scooter zusammen-/auseinanderklappen.
- Achten Sie zu Ihrer eigenen Sicherheit während des Zusammen-/Auseinanderklappens auf die Bewegung der Lenksäule.
- Sie dürfen beim Zusammen-/Auseinanderklappen nicht auf dem Scooter sitzen, und Sie dürfen das Zusammen-/Auseinanderklappen nicht unterbrechen. Bei Missachtung kann der Scooter beschädigt werden und/oder es besteht Verletzungsgefahr.
- Prüfen Sie genau nach, dass das Auseinanderklappen abgeschlossen ist, bevor Sie den Scooter besteigen.
- Schalten Sie den Scooter in zusammengeklapptem Zustand nicht ein.
- Der Scooter kann in zusammengeklapptem Zustand auf den Vorder- und Stützrädern gerollt werden (siehe Bild rechts).
- Wenn der Scooter in einem sich in Bewegung befindlichen Fahrzeug transportiert wird, dürfen Sie sich nicht auf diesen setzen oder auf diesem sitzen bleiben.
- Stellen Sie den Scooter nicht in feuchtem Zustand (Regen, Schnee usw.) ab, da dies zu Schäden an der Elektronik führen kann (siehe Abschnitt 7-2).



- Bei zusammengeklapptem Scooter in aufrechter Position hat die Bremse keine Wirkung. Um ein Wegrollen und Verletzungsgefahr zu vermeiden, dürfen Sie den aufrecht stehenden zusammengeklappten Scooter nicht auf einer geneigten Fläche abstellen (Abbildung 1).
- Zum Zusammen- bzw. Auseinanderklappen des Scooters müssen Sie diesen auf einer ebenen Fläche abstellen (Abbildung 2).

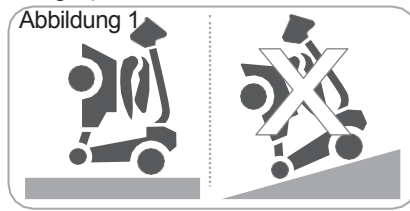

Stellen Sie den aufrecht stehenden zusammengeklappten Scooter nicht auf einer geneigten Fläche ab.

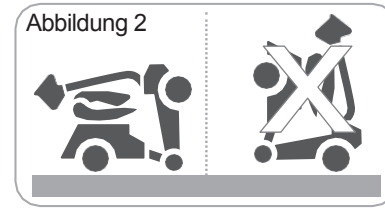

Stellen Sie den Scooter auf einer ebenen Fläche ab, und legen Sie ihn hin, bevor Sie ihn auseinanderklappen.



Während sich der Scooter zusammen- oder auseinanderklappt, dürfen Sie sich nicht auf diesen setzen oder auf diesem sitzen bleiben. Andernfalls kann es zu Schäden am Scooter und Verletzungsgefahr für den Benutzer kommen.

2.4 VORSICHTSHINWEISE ZUM FAHREN AUF STRECKEN MIT STEIGUNG/GEFÄLLE

- Der Scooter kann bestimmte Hindernisse bewältigen, wobei Obergrenzen hinsichtlich der Höhe von Kanten/Hindernissen und Bodenspalten zu beachten sind (siehe Abschnitt 10).
- Befahren Sie niemals eine Strecke, deren Steigung die Nennsteigung überschreitet.
- Für maximale Stabilität lehnen Sie sich mit Ihrem Körper nach vorn, während Sie Rampen, Steigungen, Kanten usw. hochfahren. Die nachstehenden Bilder illustrieren dies.



Auf ebener Strecke



Auf einer Steigungsstrecke



- Die vorstehende Abbildung zeigt die Einschränkungen hinsichtlich Gewichtsbelastung und Streckenneigung.
- Das Vermögen des Scooters, Steigungen zu bewältigen, hängt von einer Vielzahl von Faktoren wie den folgenden ab: Körpergewicht, Geschwindigkeit des Scooters, Anfahrwinkel und Konfiguration des Scooters.
- Vermeiden Sie das Befahren von langen Rampen oder unebenen Geländes jeglicher Art, um Schäden am Motor zu vermeiden.



- Stellen Sie die Geschwindigkeitseinstellung des Scooters auf die langsamste Stufe, wenn Sie eine abwärts führende Rampe oder unebenes Gelände befahren, um eine sichere und kontrollierte Fahrt sicherzustellen.
- Wenn die Geschwindigkeit zu hoch ist, lassen Sie den Hebel des Fahr-/Brems-Griffs los und den Scooter zum Halt kommen. Sobald Sie der Ansicht sind, dass Sie wieder die Kontrolle über den Scooter haben, drücken Sie den Hebel des Fahr-/Brems-Griffs nach vorne und setzen die Fahrt sicher fort.
- Um Gefahren jeglicher Art zu vermeiden, dürfen Sie auf aufsteigenden oder absteigenden Rampen die Fahrtrichtung nicht ändern.



- Fahren Sie auf abschüssigen Strecken nahe am Straßenrand. Die Akkuspannung steigt bei Fahrt auf abschüssiger Strecke üblicherweise an. Wenn die Akkuspannung zu hoch wird, wird der Überspannungsschutz aktiviert, indem die Geschwindigkeit verlangsamt wird, bis der Scooter zum Halt kommt (die Fehler-Kontrolllampe blinkt dreimal auf). Lassen Sie die Hebel des Fahr-/Brems-Griffs los, und starten Sie den Scooter neu.
- Fahren Sie den Scooter auf ansteigenden Strecken nahe am Straßenrand. Bei Überlastung kann der Motor überhitzen. Um Schäden am Motor zu vermeiden, wird das Schutzsystem aktiviert, indem die Geschwindigkeit verlangsamt wird, bis der Scooter zum Halt kommt. Schalten Sie den Hauptschalter aus, und warten Sie mindestens 15 Minuten, bevor Sie den Scooter neu starten.

2.5 VORSICHTSHINWEISE ZUM ÜBERWINDEN VON HINDERNISSEN

- Der Scooter kann Hindernisse und Kanten von bis zu 5 cm Höhe (A) überwinden.
- Der Scooter kann Bodenspalten von bis zu 10 cm Breite (B) überwinden.
- Verlagern Sie beim Befahren von Steigungen und Gefällen den Körperschwerpunkt, um den Scooter zu stabilisieren (siehe Abschnitt 2-4).

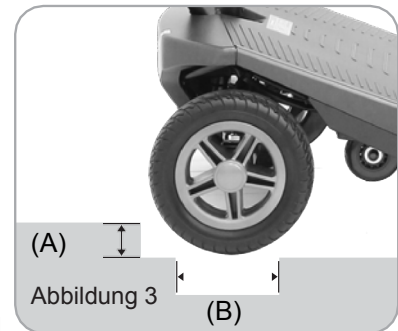

Auch wenn der Scooter prinzipiell in der Lage ist, Hindernisse bis zu einer gewissen Höhe zu überwinden, raten wir davon ab, durch ein Hindernis hindurchzufahren.

2.6 ELEKTROMAGNETISCHE STÖRUNGEN UND WARNUNGEN



Es ist sehr wichtig, dass Sie diese Informationen über die möglichen Auswirkungen elektromagnetischer Störungen auf den Scooter lesen.

Scooter können anfällig für elektromagnetische Störungen (EMI) sein. Hierbei handelt es sich um störende elektromagnetische Energie, die von Quellen wie Radio- und Fernsehsendern, Amateurfunksendern, Funkgeräten und Mobiltelefonen ausgestrahlt wird. Derartige Störungen können dazu führen, dass der Scooter seine Bremsen löst, sich von selbst bewegt oder in unbeabsichtigte Richtungen fährt. Sie können auch das Steuerungssystem des Scooters dauerhaft beschädigen. Die Intensität der störenden elektromagnetischen Energie kann in Volt pro Meter (V/m) gemessen werden. Scooter können EMI bis zu einer bestimmten Intensität widerstehen. Diese bezeichnet man als „Immunitätsniveau“ des Scooters. Je höher das Immunitätsniveau, desto größer der Schutz. Die zum Zeitpunkt der Drucklegung aktuelle Technologie kann ein Immunitätsniveau von 20 V/m erreichen, was effektiven Schutz vor den verbreitetsten Quellen abgestrahlter EMI bietet.

Im Alltag begegnen einem verschiedene Quellen vergleichsweise starker elektromagnetischer Felder. Manche dieser Quellen sind offensichtlich und leicht zu meiden. Andere sind nicht offensichtlich, und man kann nicht vermeiden, sich ihnen auszusetzen. Wir sind jedoch der Ansicht, dass Ihr EMI-Risiko durch die Einhaltung der nachstehenden Warnungen minimiert wird.

Die Quellen abgestrahlter EMI lassen sich grob in drei Arten unterteilen:

1. Funkgeräte mit integrierter Antenne, z. B. CB-Funk-Geräte, „Walkie Talkies“, Behördenfunk-Geräte (Feuerwehr, Polizei usw.), Mobiltelefone und andere tragbare Kommunikationsgeräte.



Bestimmte Mobiltelefone und vergleichbare Geräte senden Signale, wenn sie eingeschaltet sind, auch wenn sie nicht benutzt werden.

2. Funkgeräte mit mittlerer Reichweite, beispielsweise in Fahrzeugen der Polizei, der Feuerwehr und des Rettungsdienstes sowie in Taxis. Bei diesen ist die Antenne in der Regel an der Außenseite des Fahrzeugs montiert.
3. Sender und Funkgeräte mit großer Reichweite, z. B. Radio- und Fernsehsender bzw. deren Sendemasten und Amateurfunkgeräte.



Bei anderen Arten tragbarer Geräte wie schnurlosen Telefonen, Laptops, MW/UKW-Radios, Fernsehern, CD-Playern und Kassettenspielern ist es ebenso wie bei kleineren Haushaltsgeräten wie Elektrorasierern und Haartrocknern nach unserem Kenntnisstand unwahrscheinlich, dass diese EMI-Probleme beim Scooter verursachen.

Elektromagnetische Störungen des Scooters:

Da elektrische Felder bei Annäherung an deren Quelle (Sendeantenne) schnell stärker werden, ist besonders auf die elektromagnetischen Felder von tragbaren Funkgeräten zu achten. Bei Verwendung derartiger Geräte besteht die Möglichkeit, unbeabsichtigt ein hohes Maß an elektrischer Energie in unmittelbarer Nähe des Steuerungssystems des Scooters zu bringen. Dies kann sich auf die Bewegung und das Bremsen des Scooters auswirken. Die nachstehend aufgeführten Warnungen dienen dazu, mögliche Störungen des Steuerungssystems des Scooters zu vermeiden.

Warnungen:

Elektromagnetische Störungen (EMI) von Quellen wie Radio- und Fernsehsendern, Amateurfunksendern, Funkgeräten und Mobiltelefonen können Scooter beeinträchtigen.

Die Beachtung der nachstehend aufgeführten Warnungen sollte die Gefahr eines unbeabsichtigten Lösen der Bremse oder einer Bewegung des Scooters samt der damit verbundenen Gefahr schwerer Verletzungen verringern.

1. Betreiben Sie keine Funkgeräte (z. B. CB-Funkgeräte), und schalten Sie keine persönlichen Kommunikationsgeräte (z. B. Mobiltelefone) ein, während der Scooter eingeschaltet ist.
2. Achten Sie auf Sender in der Nähe (z. B. Radio- oder Fernsehsender), und versuchen Sie, sich von diesen fern zu halten.
3. Sollte es zu unbeabsichtigten Bewegungen kommen oder die Bremse unbeabsichtigt gelöst werden, schalten Sie den Scooter aus, sobald dies sicher möglich ist.
4. Beachten Sie, dass das Hinzufügen von Zubehör oder Komponenten oder das Modifizieren des Scooters diesen anfälliger für EMI machen kann.











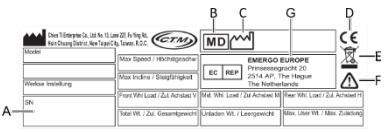

Es gibt keine einfache Möglichkeit, ihre Auswirkungen auf die Gesamtimmunität des Scooters zu bewerten.

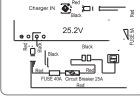
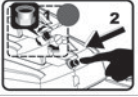

5. Melden Sie alle Vorfälle, in denen es zu einer unbeabsichtigten Bewegung oder einem unbeabsichtigten Lösen der Bremse kam, dem jeweiligen Distributor (siehe Liste am Ende dieser Gebrauchsanweisung). Geben Sie dabei an, ob sich eine EMI-Quelle in der Nähe befand.

Wichtige Informationen:

1. 20 Volt pro Meter (V/m) ist ein generell erreichbares und nützliches Immunitätsniveau gegen EMI (Stand Mai 1994). Je höher das Niveau, desto größer der Schutz.
2. Das Immunitätsniveau dieses Produkts beträgt mindestens 20 V/m.

2.7 SICHERHEITS-, WARN- UND HINWEISETIKETTEN

<p>1</p> 	<p>Warnetikett</p> <ol style="list-style-type: none"> Lesen Sie die Gebrauchsanweisung aufmerksam durch, bevor Sie den Scooter erstmalig einsetzen. Fahren Sie den Scooter nicht auf rutschigem Untergrund oder auf Strecken mit einer Steigung oder einem Gefälle von mehr als 6 Grad. Fahren Sie nicht auf Autobahnen, stark befahrenen Straßen oder in unbekanntem Gebieten. Führen Sie keine Richtungsänderungen bei schneller Vorwärts- oder Rückwärtsfahrt durch. Waschen Sie den Scooter nicht mit Wasser, und stellen Sie ihn nicht in einer feuchten Umgebung ab, da Wasser die elektronischen Komponenten beschädigen kann. Kuppeln Sie den N-D-Hebel nach jeder Verwendung wieder ein. Schalten Sie den Scooter immer aus, bevor Sie den Sitz abnehmen oder drehen. Max. Nutzlast des Produkts: 115 kg (255 lbs) Verwenden Sie den Scooter nicht auf Treppen oder Rolltreppen. 		
<p>2</p> 	<p>Typenschild des Scooters A. Seriennummer-Barcode. B. Medizinprodukt. C. Herstellungsdatum. D. CE-Kennzeichnung. E. Das Produkt kann Substanzen enthalten, die möglicherweise umweltschädlich sind. Die Wiederverwertung muss in Übereinstimmung mit den einschlägigen nationalen Rechtsvorschriften erfolgen. F. Vorsicht. G. Etikett mit Angaben zum europäischen Inverkehrbringer</p>		
<p>3</p> 	<p>Warnetikett „Elektrischer Strom“</p>	<p>11</p> 	<p>Anschlussdiagramm für Akku</p>
<p>4</p> 	<p>Etikett mit Anweisungen zur Überstromsicherheit</p>	<p>12</p> 	<p>Warnetikett zur Sitzposition Besteigen Sie den Scooter nicht, wenn der Sitz nicht fixiert ist. Drücken Sie den Sitz nach vorne, bis er hörbar in seiner Position (grün) einrastet.</p>
<p>5</p> 	<p>Warnetikett zum Laden des Akkus</p>	<p>13</p> 	<p>Etikett mit Anweisungen zur Taste für das Zusammen-/Auseinanderklappen: Drücken Sie die Taste für das Zusammen-/Auseinanderklappen (entweder durch Drücken der Taste am Scooter oder der Taste an der Fernbedienung) einmal für drei Sekunden, um die Funktion für das Zusammen-/Auseinanderklappen zu aktivieren oder zu deaktivieren.</p>
<p>7</p> 	<p>Etikett zur Verstellung des N-D Hebels Zum Umschalten zwischen Fahrt- und Freilaufbetrieb (siehe Abschnitt 4-4).</p>	<p>Nur automatisch zusammen-/auseinanderklappbare Ausführung</p>	<p>Etikett mit Sicherheitsanweisungen zum Lithium-Akku: Lesen Sie dieses Etikett sorgfältig durch, um Fehlbedienungen zu vermeiden.</p>
<p>8</p> 	<p>Warnetikett „Gefahr von Verbrennungen“ Berücksichtigen Sie, dass der Motor während des Betriebs normalerweise heiß werden kann. Vermeiden Sie Hautkontakt.</p>	<p>14</p> 	<p>Etikett mit Sicherheitsanweisungen zum Lithium-Akku: Lesen Sie dieses Etikett sorgfältig durch, um Fehlbedienungen zu vermeiden.</p>
<p>9</p> 	<p>Warnetikett „Einklemmgefahr“ Halten Sie die Hände fern.</p>	<p>15</p> 	<p>Erinnerung an den Fixierpunkt Besteigen Sie den Scooter nur dann, wenn der Sitzschlitten am grünen Punkt fixiert ist.</p>

<p>10</p> 	<p>Aufkleber für die Abdeckung des Ladeanschlusses</p>	<p>16</p> 	<p>Etikett für die Anzeige der Sitzposition Die Sitzverriegelung ist arretiert, wenn der Sitz am grünen Punkt positioniert ist. Die Sitzverriegelung ist gelöst, wenn der Sitz am roten Punkt positioniert ist. Besteigen Sie den Scooter nicht, wenn der Sitz am roten Punkt positioniert ist.</p>
		<p>17</p> 	<p>Warnetikett „Einklemmgefahr“ Halten Sie die Hände fern.</p>

3 IDENTIFIZIERUNG DER KOMPONENTEN



Abbildung 4



Nr.	KOMPONENTE	Nr.	KOMPONENTE
01	Lenkung	13	Rückenlehne des Sitzes
02	Höhenverstellung der Lenksäule	14	Sitzknebelschraube
03	Scheinwerfer	15	Akkukasten
04	Vorderräder	16	Akkukastengriff
05	Fußplattenabdeckung	17	Ladeanschluss (Akkukasten)
06	Sitzfedern	18	Überstromsicherheit
07	Stützräder	19	Rücklicht/Bremslicht
08	Hinterräder	20	Kontrolllampe/Tasten für das Zusammen-/Auseinanderklappen
09	Ladeanschluss (oben)	21	N-D-Hebel
10	Bedienfeld / Ein-/Ausschalt-Taste	22	Anti-Kipp-Räder
11	Fahr-/Brems-Griff	23	Hinterer Stoßfänger
12	Sitz		

*Die vorstehenden Angaben dienen nur als Referenz, das konkrete Produkt kann von diesen abweichen.

4 VORSTELLUNG UND BETRIEB DES SCOOTERS

4.1 IDENTIFIZIERUNG UND ANWENDUNG DES BEDIENFELDS



Abbildung 5 - Scorpius-A-Bedienfeld

Nr.	KOMPONENTE	FUNKTION
1	Geschwindigkeitsreduzierung	Drücken Sie diese Taste, um die Geschwindigkeit zu reduzieren.
2	Ein-/Ausschalt-Taste	Zum Ein- und Ausschalten des Scooters.
3	Geschwindigkeitserhöhung	Drücken Sie diese Taste, um die Geschwindigkeit zu erhöhen.
4	Digitales Schloss (Ziffernfeld)	Verwendung eines Passworts zum Sperren des Scooters.
5	Scheinwerfer/Rücklicht	Drücken Sie diese Taste, um den Scheinwerfer und das Rücklicht einzuschalten.
6	Akkuladestandanzeige/Fehler-Kontrolllampe	Zeigt den Akkuladestand oder Störungen an.
7	Hupe	Drücken Sie bei Bedarf diese Taste, um den Warntongebner zu aktivieren.
8	Digitales Schloss (Eingabetaste)	Abschluss der Eingabe des Passworts.

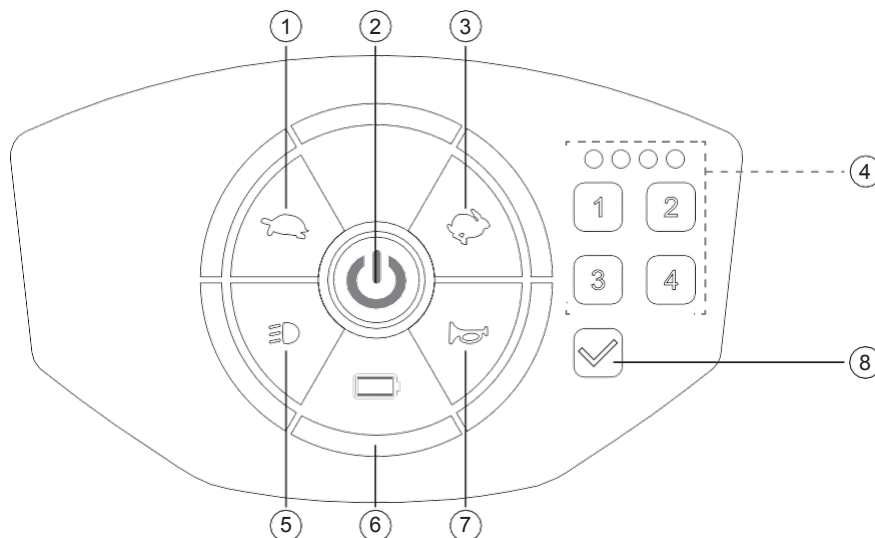

- Halten Sie das Bedienfeld sauber, frei von Wasser, Öl und Staub, da andernfalls der HF-Lesebereich eingeschränkt werden oder Fehlfunktionen auftreten können.
- Drücken Sie bei Verwendung des Bedienfelds stets auf die Mitte der Taste, um sicherzustellen, dass der Tastendruck erkannt wird.
- Legen Sie keine Gegenstände auf dem Bedienfeld ab, da dies den Touchscreen stören oder den Scooter beschädigen kann.
- Wenn eine Störung vorliegt, blinkt die Akkuladestandanzeige-/Fehler-Kontrolllampe. Stellen Sie den Betrieb des Scooters ein, wenn die Einschalt-/Fehler-Kontrolllampe blinkt (siehe Abschnitt 8).
- Wenn die Einschalt-/Fehler-Kontrolllampe nach dem Ausschalten weiter leuchtet, geben Sie den Hebel des Fahr-/Brems-Griffs frei, und entfernen Sie den Akkupack. Wenden Sie sich an Ihren Anbieter.

Ein-/Ausschalt-Taste:

- Durch Drücken dieser Taste schalten Sie den Scooter ein und aus.
- Betriebsbereitschaft (gesperrt) - rot leuchtend
- Betriebsbereitschaft (entsperrt) - grün leuchtend
- Ausgeschaltet - leuchtet nicht

**Automatische Abschaltung:**

Wenn bei gesperrter Betriebsbereitschaft (rot leuchtend) 30 Sekunden lang keine Aktivität festgestellt wird, schaltet sich der Scooter automatisch ab, um die irrtümliche Betätigung von Tasten zu verhindern.



Abbildung 6

Entsperren des Scooters über das digitale Schloss:

- Drücken Sie die Ein-/Ausschalt-Taste. Die Einschalt-Kontrolllampe leuchtet rot, der Scooter kann entsperrt werden.
- Geben Sie zum Entsperren das Passwort über das Ziffernfeld (D) ein. Bei jeder eingegebenen Ziffer leuchtet die entsprechende Kontrolllampe auf. Drücken Sie zum Abschluss der Passworтеingabe die Eingabetaste (E) (Abbildung 7).
- Wurde der Scooter erfolgreich entsperrt, leuchtet die Einschalt-Kontrolllampe grün.

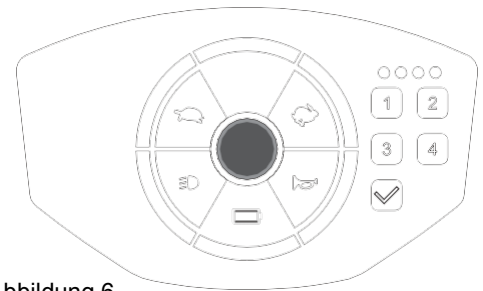

Abbildung 7

**Werksseitig voreingestelltes Passwort: 1234**

Wenn Sie sich bei der Eingabe des Passworts vertippt haben, drücken Sie erneut die Eingabetaste (E) oder die Ein-/Ausschalt-Taste, um das Passwort erneut einzugeben.

Festlegen des Passworts:

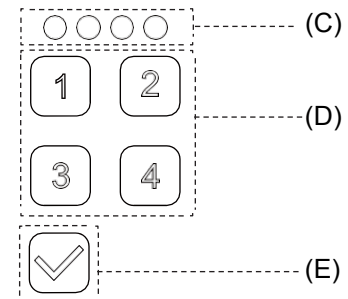
- Drücken Sie nach Entsperren des Scooters (Einschalt-Kontrolllampe leuchtet grün) die Eingabetaste (E), und halten Sie diese drei Sekunden lang gedrückt. Die Ziffernfeldleuchten leuchten dreimal auf.
- Geben Sie das neue Passwort über das Ziffernfeld (D) ein. Das Passwort kann eine ein- bis vierstellige Zahl sein. Ziffern können wiederholt werden. Bei jeder eingegebenen Ziffer leuchtet die entsprechende Kontrolllampe auf.
- Drücken Sie zum Abschluss der Passworтеingabe die Eingabetaste (E). Die Ziffernfeldleuchten leuchten dreimal auf.



Wenn Sie sich bei der Eingabe des Passworts vertippt haben, drücken Sie erneut die Ein-/Ausschalt-Taste, oder warten Sie 30 Sekunden, um das Passwort erneut einzugeben. Der Scooter muss entsperrt sein, damit Sie das Passwort zurücksetzen können. Wenn Sie das Passwort vergessen haben, können Sie den Scooter mithilfe der Funkfernbedienung entsperren.

Entsperren des Scooters mithilfe der Funkfernbedienung:

- Drücken Sie die Ein-/Ausschalt-Taste. Die Einschalt-Kontrolllampe leuchtet rot, der Scooter kann entsperrt werden.
- Um den Scooter zu entsperren, halten Sie die Funkfernbedienung an das Bedienfeld (idealerweise direkt neben der Ein-/Ausschalt-Taste) (Abbildung 8).
- Wurde der Scooter erfolgreich entsperrt, leuchtet die Einschalt-Kontrolllampe grün.







Abbildung 8

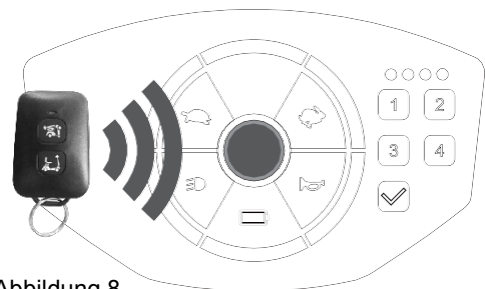

- Die Reichweite des Transponders in der Funkfernbedienung beträgt 20 mm. Halten Sie den Abstand zwischen dem Transponder und dem Bedienfeld jedoch so klein wie möglich.
- Zerlegen Sie die Funkfernbedienung nicht. Der integrierte Transponder-Chip könnte beschädigt werden.
- Schalten Sie den Scooter während des Entsperrens (ob über das digitale Schloss oder unter Verwendung der Funkfernbedienung) nicht aus. Bei einer Unterbrechung des Entsperrvorgangs muss der Benutzer den Scooter wieder einschalten und erneut entsperren.
- Der Scooter kann nur betrieben werden, wenn er entsperrt ist (Kontrolllampe leuchtet grün).

Einstellung der Hintergrundbeleuchtung des Bedienfelds (fünf Stufen):

- Drücken Sie die Ein-/Ausschalt-Taste, um den Scooter in den gesperrten Bereitschaftsmodus zu versetzen (Einschalt-Kontrolllampe leuchtet rot). Drücken Sie dann gleichzeitig die Beschleunigungs- [] und die Verzögerungs-Taste [], und halten Sie diese zwei Sekunden lang gedrückt. Die äußeren Segmente des Bedienfelds leuchten, wenn der Scooter für die Einstellung der Hintergrundbeleuchtung bereit ist (Abbildung 9).
- Durch Drücken der Taste [] steigern Sie die Intensität der Hintergrundbeleuchtung. Durch Drücken der Taste [] reduzieren Sie die Intensität der Hintergrundbeleuchtung.
- Durch Drücken der Ein-/Ausschalt-Taste speichern Sie die Einstellung der Hintergrundbeleuchtung.
- Die Intensität der Hintergrundbeleuchtung des Bedienfelds kann im gesperrten Bereitschaftsmodus (Einschalt-Kontrolllampe leuchtet rot) eingestellt werden, der Benutzer muss den Scooter nicht entsperren.



Abbildung 9

Akkuladestand-/Fehler-Kontrolllampe:

Die Kontrolllampe gibt Aufschluss über den Akkuladestand und etwaige Störungen des Scooters. Wenn eine Störung des Scooters vorliegt, blinkt die Kontrolllampe (siehe Abschnitt 8). Diese Kontrolllampe gibt zudem Aufschluss über den Akkuladestand (siehe Abschnitt 6-3) (Abbildung 10).



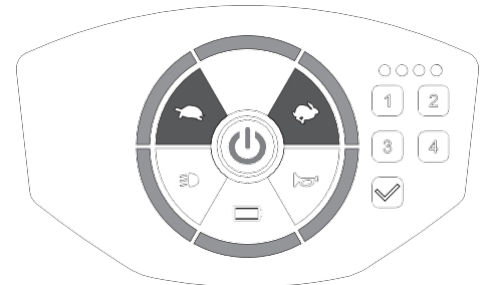

Abbildung 10

Geschwindigkeitseinstellung:

- Mithilfe der Beschleunigungs- [] und der Verzögerungs-Taste [] erhöhen bzw. verringern Sie die Geschwindigkeit.
- Es gibt drei verschiedene einstellbare Geschwindigkeiten: 3 (am schnellsten) > 2 > 1 (am langsamsten) (Abbildung 11).

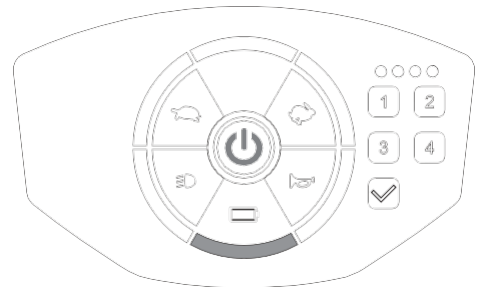

- Stellen Sie die Geschwindigkeit beim Fahren des Scooters nicht auf Maximum ein.
- Stellen Sie die Geschwindigkeit beim Befahren einer Steigungsstrecke auf Maximum und beim Befahren einer Gefällstrecke auf Minimum.







Abbildung 11

Scheinwerfer/Rücklicht:

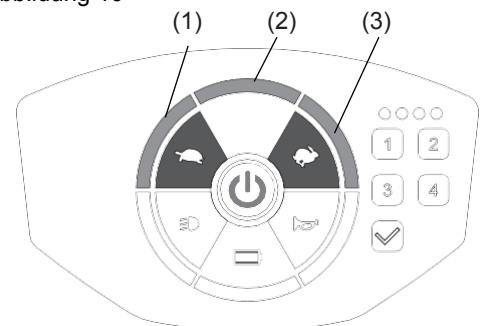
- Durch einmaliges Drücken der Taste [] schalten Sie den Scheinwerfer und das Rücklicht ein. Die Taste [] im Bedienfeld leuchtet.
- Durch erneutes Drücken der Taste schalten Sie Scheinwerfer und Rücklicht wieder aus. Die Taste [] im Bedienfeld erlischt (Abbildung 12).



Wenn die Bremse angezogen ist und der Scooter verlangsamt, leuchtet das Rücklicht unabhängig vom Einschaltzustand von Scheinwerfer und Rücklicht.



Abbildung 12

Hupe:

- Durch Drücken der Hupentaste aktivieren Sie den Warntonger. Solange Sie die Hupentaste gedrückt halten, ertönt der Warnton und das Licht leuchtet (Abbildung 13).

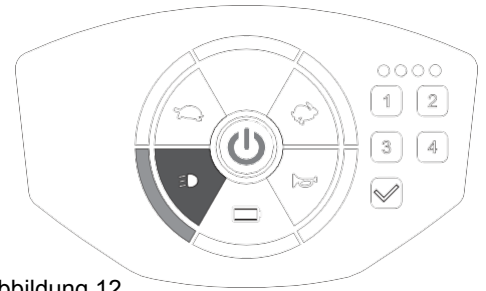

Abbildung 13

4.2 EIN- UND AUSSCHALTEN DES SCOOTERS**Ein-/Ausschalt-Taste (Touchscreen-Ausführung):**

- Zum Ein- und Ausschalten des Scooters drücken Sie die Ein-/Ausschalt-Taste (Abbildung 14). Weitere Informationen finden Sie in Abschnitt 4-1.

Hauptschalter (Schlüsselschalter-Ausführung):

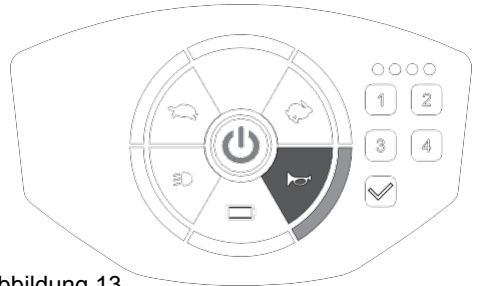
- Zum Einschalten des Scooters drehen Sie den Schlüssel im Uhrzeigersinn, zum Ausschalten des Scooters drehen Sie den Schlüssel entgegen dem Uhrzeigersinn (Abbildung 15).

Ruhezustand:

- Wenn der Scooter für einen programmierbaren Zeitraum keine Aktivität am Fahr-/Brems-Griff erkennt, gibt er einen langen Warnton aus und geht in den Ruhezustand über (ab Werk ist diese Zeitspanne auf 10 Minuten programmiert).
- Wenn sich der Scooter im Ruhezustand befindet, sind alle Lichter des Bedienfelds erloschen, und der Scooter reagiert nicht auf Befehle.
- Um den Scooter aus dem Ruhezustand zu holen, drücken Sie die Ein-/Ausschalt-Taste bzw. schalten Sie den Scooter mit dem Schlüsselschalter aus und wieder ein.



Abbildung 14



Abbildung 15

4.3 VERWENDUNG DES FAHR-/BREMS-GRIFFS**Fahr-/Brems-Griff:**

- Um den Scooter vorwärts fahren zu lassen, ziehen Sie den rechten Hebel (F) des Fahr-/Brems-Griffs. Um den Scooter rückwärts fahren zu lassen, ziehen Sie den linken Hebel (G) des Fahr-/Brems-Griffs. Die Zuordnung der Hebel zur Fahrtrichtung kann bei Bedarf durch den Anbieter vor Ort umgekehrt werden (Abbildung 16).
- Die beiden Hebel fungieren zugleich als „Gaspedal“. Je weiter Sie diese heranziehen, desto schneller fährt der Scooter (bis zur eingestellten Höchstgeschwindigkeit).
- Durch Freigeben beider Hebel des Fahr-/Brems-Griffs werden automatisch die Bremsen betätigt, um den Scooter zu verlangsamen und zum Halt zu bringen.



Abbildung 16



- Ziehen Sie nicht am rechten und am linken Hebel des Fahr-/Brems-Griffs gleichzeitig; Sie könnten die Kontrolle über den Scooter verlieren.
- Wenn Sie den Scooter während der Fahrt ausschalten, kommt der Scooter zu einem abrupten Halt. Hierbei besteht Verletzungsgefahr.

4.4 UMSCHALTEN ZWISCHEN ANTRIEB UND FREILAUF (N-D-HEBEL)

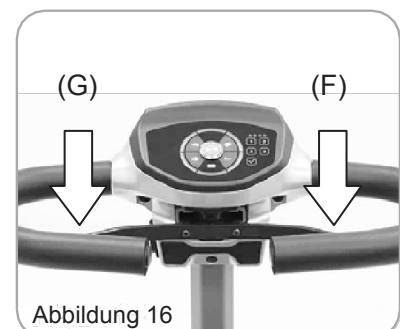
Freilauf (N-D-Hebel):

- Wenn sich der Hebel in der Fahrstellung („D“) befindet, kann der Scooter gefahren werden. „D“ ist die normale Stellung des Hebels (Abbildung 17).
- Befindet sich der Hebel in der Stellung „N“, kann der Scooter manuell und ohne Motorantrieb bewegt werden (Abbildung 18).



- Der Freilaufmodus sollte nur auf ebenen Flächen aktiviert werden. Stellen Sie den Scooter niemals mit ausgekuppeltem Motor an einer Steigung oder einem Gefälle ab.
- Verstellen Sie den N-D-Hebel nicht, solange Sie auf dem Scooter sitzen.
- In der Stellung „N“ kann der Scooter nicht gefahren werden. Sie müssen zuerst den Scooter ausschalten und den Hebel in die Stellung „D“ bringen. Anschließend können Sie den Scooter nach dem Wiedereinschalten fahren.

4.5 HÖHENVERSTELLUNG DER LENKSÄULE

Lösen Sie die Knebelschraube (durch Drehen entgegen dem Uhrzeigersinn), um die Höhe der Lenksäule verstellen zu können. Ziehen Sie die Knebelschraube (durch Drehen im Uhrzeigersinn) wieder fest, um die Lenksäule in der gewünschten Position zu arretieren.

Die Lenksäule ist mit einem Anschlag versehen, der die Höhenverstellbarkeit der Lenksäule auf etwa 20 cm begrenzt (Abbildung 19).

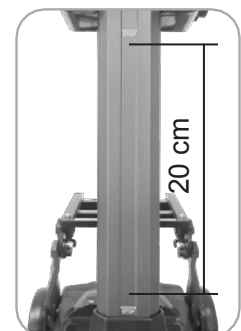

4.6 VERSTELLUNG/DEMONTAGE DES SITZES

- Zum Zusammen-/Auseinanderklappen des Scooters siehe Abschnitt 5.
- Beim Zusammenklappen des Scooters entriegelt sich automatisch die Sitzverriegelung, und der Sitz bewegt sich nach hinten.
- Beim Auseinanderklappen bewegt sich der Sitz automatisch nach vorne. Kontrollieren Sie dies jedoch stets unbedingt nach, und schieben Sie den Sitz bei Bedarf von Hand in seine verriegelte Position.
- Besteigen Sie den Scooter nicht, wenn der Sitz am roten Punkt (H) positioniert ist. Besteigen Sie den Scooter nur, wenn der Sitz in seiner Grünen-Punkt-Position arretiert ist (Abbildung 20).



Demontage des Sitzes:

1. Lösen Sie die Schrauben (I) unter Verwendung von Schraubenschlüssel und Sechskantschlüssel.
2. Drücken Sie die Federn (J), um sie von der Halterung des Sitzschlittens zu entfernen.
3. Ziehen Sie die Sitzfedern nach unten und halten Sie sie fest, um die Sitzverriegelung (K) zu lösen.
4. Drücken Sie die Sitzhalterung (L) mit dem Daumen nach hinten zur Rückenlehne des Scooters, um den Sitz aus der Verriegelung zu lösen.
5. Wenn der Sitz aus der Verriegelung gelöst ist, ergreifen Sie den Sitz (L1) und schieben ihn zur Rückenlehne des Scooters, um ihn zu entfernen.

- ❖ Zum Wiedereinbauen des Sitzes führen Sie den Sitz wieder in die Halterung des Sitzschlittens ein. Drücken Sie den Sitz zur Vorderseite des Scooters (grüner Punkt), ziehen Sie die Schrauben an (Abbildung 21), und setzen Sie die Federn wieder in die Halterung des Sitzschlittens (J) ein.
- ❖ Beachten Sie beim Wiedereinsetzen der Federn (J) in die Halterung die in Schritt 2 (Abbildung 22) illustrierten Anweisungen. Andernfalls kann es zu Schäden kommen.

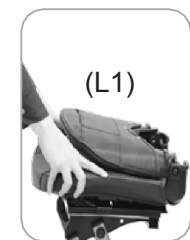
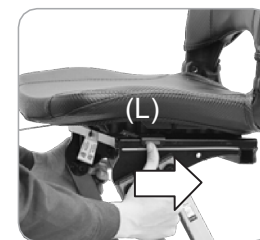
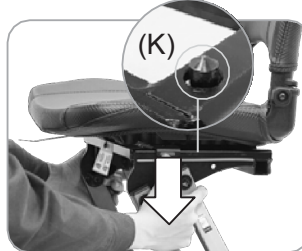

- Führen Sie keine Anpassungen (Lenksäule/Sitz/Armlehne) durch, während Sie den Scooter fahren.
- Besteigen Sie den Scooter erst dann, wenn der Sitz sicher in seiner Grüner-Punkt-Position arretiert ist.
- Außer für das Ausbauen des Sitzes dürfen die Sitzfedern nicht unnötig betätigt werden.
- Wenn Sie an den Sitzfedern ziehen, müssen Sie die Federn an beiden Seiten greifen und niederhalten. Dies hilft dem Benutzer, die Sitzverriegelungen leicht zu lösen. Die Verriegelungen lassen sich möglicherweise nicht lösen, wenn der Haltepunkt der Sitzfedern nicht stimmt.
- Bei einem Defekt an einer Feder wenden Sie sich an Ihren Anbieter.

5 ZUSAMMEN-/AUSEINANDERKLAPPEN DES SCOOTERS

Der Scooter darf nur zusammen- bzw. auseinandergeklappt werden, wenn die folgenden Bedingungen erfüllt sind:

- Der Scooter ist auf einer ebenen Fläche abgelegt.
- Wenn der Scooter ausgeschaltet und im Bereitschaftsmodus für das Zusammen-/Auseinanderklappen ist, leuchtet die Kontrolllampe für das Zusammen-/Auseinanderklappen (M) am Scooter orangefarben (Abbildung 23).
- Die Rückenlehne ist nach unten geklappt.

Tasten für das Zusammen-/Auseinanderklappen:

- Tasten am Scooter (Abbildung 23)
 - Durch einmaliges Drücken der Zusammenklapp-Taste (N) starten Sie das automatische Zusammenklappen. Stellen Sie sicher, dass der Scooter vollständig auseinandergeklappt ist, bevor Sie ihn zusammenklappen.
 - Durch einmaliges Drücken der Auseinanderklapp-Taste (O) starten Sie das automatische Auseinanderklappen. Stellen Sie sicher, dass der Scooter vollständig zusammengeklappt ist, bevor Sie ihn auseinanderklappen.
 - Durch erneutes Drücken der Taste (N) bzw. (O) wird das Zusammen- bzw. Auseinanderklappen unterbrochen.
- Tasten an der Fernbedienung (Abbildung 24)
 - Durch einmaliges Drücken der Zusammenklapp-Taste (P) starten Sie das automatische Zusammenklappen. Stellen Sie sicher, dass der Scooter vollständig auseinandergeklappt ist, bevor Sie ihn zusammenklappen.
 - Durch einmaliges Drücken der Auseinanderklapp-Taste (Q) starten Sie das automatische Auseinanderklappen. Stellen Sie sicher, dass der Scooter vollständig zusammengeklappt ist, bevor Sie ihn auseinanderklappen.
 - Durch erneutes Drücken der Taste (P) bzw. (Q) wird das Zusammen- bzw. Auseinanderklappen unterbrochen.



Abbildung 23



Abbildung 24

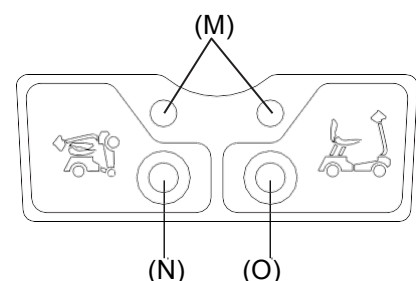

- Die Fernbedienung ist nicht wasserdicht. Schützen Sie sie vor Nässe.
- Drücken Sie die Fernbedienungstaste für das Zusammen-/Auseinanderklappen immer nur einmal.
- Die Reichweite der Fernbedienung beträgt etwa 10 m (beeinflusst durch Umgebungseinflüsse, Hindernisse und Wetter).
- Wenn der Akku schwach ist, wird der Scooter möglicherweise nicht zusammen-/auseinandergeklappt. Laden Sie den Scooter sofort über den oberen Ladeanschluss an der Lenksäule, und führen Sie das Zusammen-/Auseinanderklappen später durch, wenn der Scooter vollständig geladen ist (siehe Abschnitt 6-4).
- Bewahren Sie die Fernbedienung sicher auf. Wenden Sie sich bei Verlust an Ihren Anbieter.

Herstellen der Bereitschaft für das Zusammen-/Auseinanderklappen:

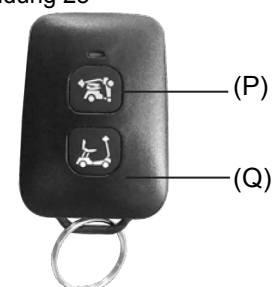
- Die Tasten für das Zusammen-/Auseinanderklappen werden deaktiviert, wenn für drei Minuten keine Aktivität erkannt wird.
- Stellen Sie vor dem Zusammen-/Auseinanderklappen die Bereitschaft für das Zusammen-/Auseinanderklappen her. Dies kann auf dreierlei Weise erfolgen:
 1. Schalten Sie den Scooter durch Drücken der Ein-/Ausschalt-Taste aus.
 2. Drücken Sie eine der Tasten für das Zusammenklappen (N) oder das Auseinanderklappen (O) am Scooter, und halten Sie sie für drei Sekunden gedrückt. Die Kontrolllampe (M) leuchtet orangefarben. Um die Bereitschaft für das Zusammen-/Auseinanderklappen wieder aufzuheben, drücken Sie erneut eine der Tasten für das Zusammenklappen (N) oder das Auseinanderklappen (O) am Scooter und halten diese für drei Sekunden gedrückt.
 3. Drücken Sie eine der Tasten für das Zusammenklappen (P) oder das Auseinanderklappen (Q) an der Fernbedienung, und halten Sie sie für fünf Sekunden gedrückt. Um die Bereitschaft für das Zusammen-/Auseinanderklappen wieder aufzuheben, drücken Sie erneut eine der Tasten für das Zusammenklappen (P) oder das Auseinanderklappen (Q) an der Fernbedienung und halten diese für fünf Sekunden gedrückt.

Zusammenklappen des Scooters (Abbildung 25):

1. Schalten Sie den Scooter aus.
2. Klappen Sie die Rückenlehne nach unten.
3. Drücken Sie einmal die Taste für die Zusammenklappen an der Fernbedienung oder am Scooter, um den Scooter automatisch zusammenzuklappen. Der Sitz wird beim Zusammenklappen automatisch nach hinten bewegt.
4. Die Sitzverriegelungen lösen sich automatisch, und der Sitz bewegt sich nach hinten.



Abbildung 25

Auseinanderklappen des Scooters (Abbildung 26):

1. Stellen Sie den Scooter auf einer ebenen Fläche ab, und legen Sie ihn hin. Stellen Sie sicher, dass die Hinterräder auf dem Boden liegen, bevor Sie den Scooter auseinanderklappen.
2. Vergewissern Sie sich, dass der Scooter ausgeschaltet, die Bereitschaft zum Auseinanderklappen aber gegeben ist (die Kontrolllampe M leuchtet orangefarben).
3. Drücken Sie einmal die Taste für das Auseinanderklappen an der Fernbedienung oder am Scooter, um den Scooter automatisch auseinanderzuklappen.
4. Beim Zusammen- und Auseinanderklappen sollte sich der Sitz automatisch in seine Position bewegen. Kontrollieren Sie dies jedoch stets unbedingt nach, und schieben Sie den Sitz bei Bedarf von Hand in seine verriegelte Position (grün).
5. Schieben Sie den Sitz nach vorne zum grünen Punkt, um den Sitz zu verriegeln. Wenn der Sitz in seiner Position einrastet, ist ein Klickgeräusch zu hören.
6. Klappen Sie die Rückenlehne hoch, und kontrollieren Sie nach, dass sie in ihrer Position arretiert ist, bevor Sie den Scooter besteigen.



Abbildung 26

Vorsichtshinweise zum Zusammen-/Auseinanderklappen:

- Schalten Sie den Scooter auf einer ebenen Fläche aus, bevor Sie ihn zusammen-/auseinanderklappen. Der Scooter kann nur in ausgeschaltetem Zustand zusammen-/auseinandergeklappt werden. Die Kontrolllampe für die Bereitschaft zum Zusammen-/Auseinanderklappen leuchtet orangefarben.
- Es gibt einen Schutz vor irrtümlicher Betätigung von Tasten. Der Scooter kann sich nicht auseinanderklappen, wenn er aufrecht steht, so dass die Hinterräder den Boden nicht berühren.
- Drücken Sie einmal die Taste für das Zusammen-/Auseinanderklappen, um den Scooter zusammen-/auseinanderzuklappen. Drücken Sie die Taste immer nur einmal. Andernfalls kann es zu Anomalien beim Zusammen-/Auseinanderklappen kommen.
- Wenn irgendwelche Fremdkörper festgestellt werden, wird das Zusammen-/Auseinanderklappen angehalten.
- Entfernen Sie die Fremdkörper, und starten Sie den Vorgang neu (siehe Abschnitt 8).
- Stellen Sie sich bei Verwendung der Fernbedienung neben den Scooter, damit das Signal einwandfrei empfangen wird.
- Wenn Sie die Tasten für das Zusammen-/Auseinanderklappen am Scooter verwenden, so greifen Sie von der Rückenlehne des Scooters aus nach den Tasten. Wenn Sie diese Tasten von einer anderen Seite des Scooters aus betätigen, besteht Einklemmgefahr.
- Wenn der Akku schwach ist (Ladestandanzeige weniger als drei Segmente), wird der Scooter möglicherweise nicht zusammen-/auseinandergeklappt. Laden Sie den Scooter sofort über den oberen Ladeanschluss an der Lenksäule, und führen Sie das Zusammen-/Auseinanderklappen später durch, wenn der Scooter vollständig geladen ist (siehe Abschnitt 6-3).
- Überprüfen und ersetzen Sie die Batterie der Fernbedienung, wenn der Scooter sich nicht zusammen-/auseinanderklappen kann.
- Nach Abschluss des Auseinanderklappens des Scooters ist es normal, dass der Fußbereich des Scooters leicht absinkt, wenn erstmalig wieder jemand den Sitz besteigt.



- Wenn beim Zusammen-/Auseinanderklappen Probleme auftreten, wird der Vorgang angehalten (siehe Abschnitt 8).
- Vergewissern Sie sich vor dem Zusammen-/Auseinanderklappen davon, dass sich der N-D-Hebel in der Stellung „D“ befindet, um ein Wegrollen des Scooters zu vermeiden (siehe Abschnitt 4-4).

6 AKKULADESTANDANZEIGE UND LADEN DER AKKUS

6.1 ZERLEGEN DES AKKUKASTENS

- Akkukästen enthalten einen Lithium-Akku oder zwei Blei-Säure-Akkus (optional).
- Der Akkukasten ist auf bessere Stabilität ausgelegt. Folgen Sie zum Zerlegen des Akkukastens den Anweisungen (Abbildung 27). Ziehen Sie den Akku nach hinten (1) und nach oben (2).
- Es wird dringend empfohlen, den Akkukasten nicht zu entfernen, wenn dies nicht erforderlich ist. Lassen Sie den Akkukasten stets am Scooter anmontiert.
- Wenn der Akkukasten aus irgendeinem Grund entfernt wurde, müssen Sie beim Wiedereinsetzen in den Scooter darauf achten, dass sich die Anschlüsse in der richtigen Reihenfolge und der richtigen Position befinden.

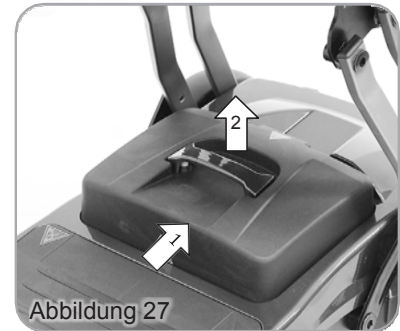

- Drücken Sie den Akkukasten beim Wiedereinsetzen in den Scooter behutsam nach unten, um sicherzustellen, dass er fest mit dem Scooter verbunden ist.
- Der Akkukasten darf nicht zerlegt werden, und die versiegelten Komponenten dürfen nicht geöffnet werden. Andernfalls kann es zu Stromschlägen und einer Beschädigung des Akkus kommen.
- Wartungs- und Reparaturarbeiten dürfen nur durch einen qualifizierten Techniker oder einen autorisierten Anbieter durchgeführt werden. Wenden Sie sich an den Anbieter, wenn der interne Akku ausgetauscht werden muss.

6.2 WARNUNGEN ZU AKKU UND LADEGERÄT

Lithium-Akku:

- Für den Scooter können nur bestimmte Akkutypen und -spannungen verwendet werden. Der Scooter ist bei Auslieferung mit einem Standard-Lithium-Akku oder einem optionalen Blei-Säure-Akku ausgestattet.
- Der Scooter kann in zusammen- wie in auseinandergeklapptem Zustand geladen werden. Schalten Sie den Scooter für den Ladevorgang aus (Schlüsselschalter / Ein-/Ausschalt-Taste) (siehe Abschnitt 4-2).
- Verwenden Sie für den Lithium-Akku nur das mit dem Scooter mitgelieferte Ladegerät (2 A/4 A) für Lithium-Akkus.
- Unterbrechen Sie den Ladezyklus nicht (z. B. durch Ausschalten des Ladegeräts oder Ausstecken der Kabel), bevor dieser abgeschlossen ist (die Kontrolllampe des Ladegeräts leuchtet grün).
- Wenn Sie den Scooter über einen längeren Zeitraum (1 Monat oder länger) lagern, müssen die Akkus einen Ladestand von mindestens 30 % bis 50 % (Spannung: 25,2 V bis 25,9 V) aufweisen. Akkus müssen mindestens alle drei Monate geladen werden, wenn sie länger als drei Monate gelagert werden. Achten Sie bei der Wiederinbetriebnahme darauf, dass Sie sie vor der Benutzung des Scooters erneut aufladen.
- Wählen Sie für die Lagerung des Scooters einen trockenen, gut belüfteten Ort. Lagern Sie den Scooter nicht an Orten, an denen er direkter Hitze, Dampf, Wasser, Öl, Säuren, Laugen oder Ozon ausgesetzt ist. Die vorgenannten Einflüsse minimieren die Lebensdauer des Scooters.
- Empfohlene Umgebungsbedingungen für die Lagerung: Temperatur: 20 °C bis 30 °C / Luftfeuchtigkeit: 25 % bis 85 %. Außerhalb dieser Bereiche liegende Werte können das Leistungsvermögen von Ladegerät und Akku beeinträchtigen.
- Eine unsanfte Behandlung der Akkus (Werfen, Rollen, Quetschen, Schütteln, Druckbelastung usw.) ist zu vermeiden, um einen Bruch des Akkugehäuses oder eine Beschädigung der inneren Struktur des Akkus zu vermeiden.
- Es wird dringend empfohlen, unabhängig von der Benutzungshäufigkeit des Scooters den Akku alle sechs Monate prüfen zu lassen. Wenden Sie sich an Ihren Anbieter.
- Akkus unterliegen Entsorgungs- und Wiederverwertungsbestimmungen, die sich von Land zu Land und Region zu Region unterscheiden. Machen Sie sich vor dem Entsorgen von Akkus mit den einschlägigen Bestimmungen vertraut.
- Weitere Einzelheiten entnehmen Sie dem Eintrag Nr. 14 „Etikett mit Sicherheitsanweisungen zum Lithium-Akku“ in Abschnitt 2-7.
- Der Hersteller übernimmt keine Haftung oder Verantwortung für Verluste, Schäden oder Verletzungen, die sich durch oder im Zusammenhang mit einer missbräuchlichen Verwendung des Lithium-Akkus ergeben.

24 V/12 Ah-Blei-Säure-Akku (optional):

- Für den Scooter können nur bestimmte Akkutypen und -spannungen verwendet werden. Der Scooter ist bei Auslieferung mit einem Standard-Lithium-Akku oder einem optionalen Blei-Säure-Akku ausgestattet.
- Verwenden Sie für Blei-Säure-Akkus nur das mit dem Scooter mitgelieferte Ladegerät (2 A/4 A) für Blei-Säure-Akkus.
- Das Auffüllen des Akkus mit Säureelektrolyt ist verboten.
- Akkus liefern erst dann maximale Leistung, wenn der Scooter benutzt wurde und die Akkus mehrmals geladen wurden.
- Die für das Laden mindestens erforderliche Zeit hängt vom Entleerungsgrad der Akkus ab.
- Übermäßiges oder kurzzeitiges Laden beeinträchtigt die Lebensdauer des Akkus.
- Laden Sie die Akkus nach jeder Fahrt. Drehen Sie den Schlüssel nicht, während der Scooter geladen wird.
- Laden Sie den Scooter bei 0 °C bis 40 °C Umgebungstemperatur. Außerhalb dieser Bereiche liegende Umgebungstemperaturwerte können das Leistungsvermögen von Ladegerät und Akku beeinträchtigen.
- Wenn Sie den Scooter über einen längeren Zeitraum lagern, müssen die Akkus mindestens einmal alle drei Monate geladen werden.
- Im Interesse einer maximalen Lebensdauer müssen die Akkus regelmäßig geladen werden. Laden Sie die Akkus, bevor der Ladestand auf 20 % abgefallen ist.
- Es wird dringend empfohlen, unabhängig von der Benutzungshäufigkeit des Scooters den Akku alle sechs Monate prüfen zu lassen. Wenden Sie sich an Ihren Anbieter.

Ladegeräte (Lithium-/Blei-Säure-Akkus):

- Lassen Sie das Ladegerät nicht an den Scooter angeschlossen, wenn das Ladegerät ausgeschaltet ist, da dies die Akkus entladen kann. Ziehen Sie nach Abschluss des Ladevorgangs immer die Stecker.
- Inspizieren Sie das Akkuladegerät vor jedem Gebrauch. Vergewissern Sie sich, dass die Anschlüsse trocken und sauber sind.
- Das Akkuladegerät darf nicht über ein Verlängerungskabel angeschlossen werden.
- Berücksichtigen Sie, dass das Gehäuse des Akkuladegeräts während des Ladevorgangs heiß werden kann. Vermeiden Sie Hautkontakt.
- Halten Sie das Ladegerät frei von Objekten jeglicher Art. Verwenden Sie das Ladegerät an einem gut belüfteten Ort. Rauchen Sie nicht, da beim Laden der Akkus explosive Gase entstehen können.
- Bewahren Sie das Ladegerät an einem gut belüfteten Ort auf. Lassen Sie das Ladegerät nicht fallen.



- Verwenden Sie für das Laden von Lithium-Akkus keinesfalls ein Ladegerät für Blei-Säure-Akkus. Verwenden Sie für den Lithium-Akku nur ein für das Laden von Lithium-Akkus vorgesehenes Ladegerät. Ein Ladegerät für Blei-Säure-Akkus kann nur verwendet werden, wenn der Scooter mit Blei-Säure-Akku (optional) ausgeliefert wurde (weitere Informationen finden Sie in Abschnitt 9-1).
- Wenn Sie den Scooter auf die optionalen Blei-Säure-Akkus umstellen möchten, wenden Sie sich an Ihren Anbieter, um das Akkusystem (umfasst u. a. den Ladeanschluss und Einstellungen des Controllers) zurückzusetzen.
- Beachten Sie die vorstehend aufgeführten Vorsichtshinweise. Auf nicht autorisierte Wartung, Demontage, missbräuchliche Verwendung oder versehentliche Beschädigung zurückzuführende Ausfälle von Akkus und Ladegeräten fallen nicht unter die Herstellergarantie.

6.3 AKKULADESTANDANZEIGE

Die Akkuladestandanzeige gibt Aufschluss über den Ladestand des Akkus (Abbildung 22):

- **Touchscreen-Ausführung: 6 Segmente**
- **Schlüsselschalter-Ausführung: 5 Segmente**
- Leuchten die rechten Segmente (grün) der Akkuladestandanzeige, ist der Akku ausreichend geladen.

- Leuchten die linken Segmente (rot) der Akkuladestandanzeige, ist der Akku nicht ausreichend geladen.



- Überprüfen Sie den Akkuladestand vor Antritt der Fahrt. Laden Sie die Akku sofort, wenn die roten Segmente blinken, da die restliche Ladung des Akkus nur für eine Scooter-Fahrtstrecke von 2 km oder weniger reicht.
- Die im Bedienfeld angezeigten Segmente geben nur einen Anhalt für den Akkuladestand. Die LED-Kontrolllampe des Ladegeräts gibt genauer Aufschluss über den Ladestand.
- Beträgt der Akkuladestand weniger als drei Segmente, ist der Scooter möglicherweise nicht mehr in der Lage, zusammen-/auseinanderzuklappen. Laden Sie den Akku sofort.



6.4 VERWENDUNG DES LADEGERÄTS

Die Akkus müssen vor der ersten Benutzung des Scooters geladen werden und sollten am Ende eines jeden Nutzungstages wieder geladen werden.

Der Scooter wird mit einem Standard-24 V/2 A-Ladegerät für Lithium-Akkus ausgeliefert. Haben Sie sich für das optionale Upgrade auf den 17,4-Ah-Lithium-Akku entschieden, wird der Scooter mit dem größeren 24 V/4 A-Ladegerät ausgeliefert. Wenn Sie sich für die optionale Verwendung von Blei-Säure-Akkus entschieden haben, ist der Scooter mit einem 24 V/2 A-Ladegerät für Blei-Säure-Akkus ausgestattet.

Verwenden Sie für das Laden von Lithium-Akkus keinesfalls ein Ladegerät für Blei-Säure-Akkus. Ladegerät und Akku sind nicht kompatibel, und eine solche Vorgehensweise kann Gefahren bergen und zu Schäden führen.

Ladegerät für Lithium-Akkus:

Eingangsspannung: 100 V bis 240 V (Abbildung 29)

- Ladegeräteausgangskabel, vierpoliger Stecker (R)
- Netzkabel (S)
- LED-Kontrolllampe (T)
 - ROT LEUCHTEND: Vorladen
 - ORANGEFARBEN LEUCHTEND: Normales Laden
 - GRÜN LEUCHTEND: Vollständig geladen
- Eine vollständige Ladung nimmt sieben Stunden Zeit in Anspruch. Ziehen Sie nach Abschluss des Ladevorgangs als Erstes den Netzstecker.

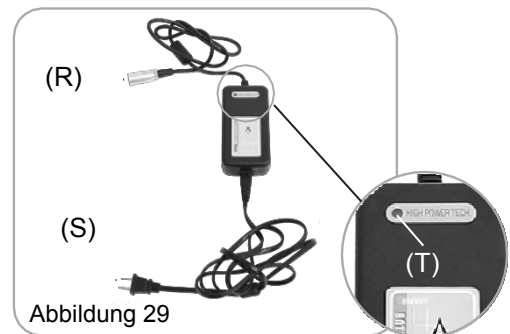

Ladegerät für Blei-Säure-Akkus (optional):

Eingangsspannung: 100 V bis 240 V (Abbildung 30)

- Ladegeräteausgangskabel, dreipoliger Stecker (U)
- Netzkabel (V)
- LED-Kontrolllampe (W)
 - ROT LEUCHTEND: Vorladen
 - ORANGEFARBEN LEUCHTEND: Normales Laden
 - GRÜN LEUCHTEND: Vollständig geladen

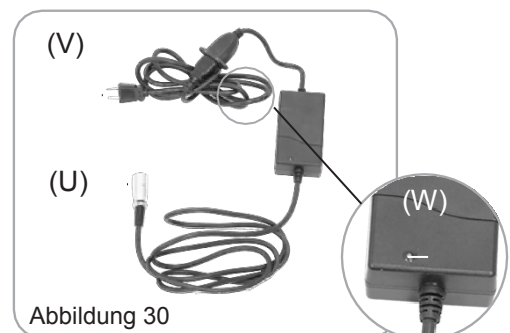

4. Eine vollständige Ladung nimmt sieben Stunden Zeit in Anspruch. Ziehen Sie nach Abschluss des Ladevorgangs als Erstes den Netzstecker.



- Die mitgelieferten Ladegeräte können sich von Land zu Land unterscheiden. Der Ladevorgang kann von der nachstehenden Darstellung abweichen. Die Ladegeräte für Lithium- und für Blei-Säure-Akkus (optional) unterscheiden sich.
- Die LED-Kontrolllampe des Ladegeräts muss beim Vorladen rot leuchten. Ist dies nicht der Fall, so wenden Sie sich an Ihren autorisierten Anbieter.
- Inspizieren Sie das Akkuladegerät vor jedem Gebrauch, und vergewissern Sie sich, dass die Anschlüsse trocken und sauber sind. Das Akkuladegerät darf nicht über ein Verlängerungskabel angeschlossen werden.
- Verwenden Sie für das Laden des Scooters keine Ladegeräte anderer Hersteller. Verwenden Sie ausschließlich das Ladegerät aus der Originalausstattung.
- Das Akkuladegerät ist mit einem Kühlgebläse ausgestattet. Wenn das Kühlgebläse nicht einwandfrei zu funktionieren scheint, schalten Sie das Ladegerät sofort aus, da es überhitzt sein könnte. Wenden Sie sich an Ihren autorisierten Scooter-Anbieter.
- Lassen Sie das Ladegerät nicht an den Scooter angeschlossen, wenn das Ladegerät ausgeschaltet ist, da dies die Akkus entladen kann. Ziehen Sie nach Abschluss des Ladevorgangs immer die Stecker.
- Berücksichtigen Sie, dass das Gehäuse des Akkuladegeräts während des Ladevorgangs heiß werden kann. Vermeiden Sie Hautkontakt.
- Bewahren Sie das Ladegerät an einem gut belüfteten Ort auf. Lassen Sie das Ladegerät nicht fallen.

Ladevorgang:

Es gibt zwei Ladeanschlüsse: einer befindet sich an der Oberseite des Scooters, der andere am Akkukasten.

Oberer Ladeanschluss (Abbildung 31)

1. Öffnen Sie die Abdeckung des Ladeanschlusses.
2. Stecken Sie das Ladegeräteausgangskabel in den Ladeanschluss.
3. Schließen Sie das Netzkabel an eine normale Wandsteckdose an.
4. Überprüfen Sie die LED-Kontrolllampe des Ladegeräts. Vergewissern Sie sich, dass es sich im normalen Ladezustand befindet. Während des Ladevorgangs leuchtet die LED-Kontrollleuchte orangefarben.
5. Beim Ausstecken ziehen Sie zuerst das Netzkabel aus der Wandsteckdose und dann das Ladegeräteausgangskabel aus dem Ladeanschluss.



Abbildung 31

Ladeanschluss am Akkukasten (Abbildung 32)

1. Entnehmen Sie den Akkukasten aus dem Scooter, und stellen Sie ihn auf einer ebenen Fläche ab.
2. Öffnen Sie die Abdeckung des Ladeanschlusses, und stecken Sie das Ladegeräteausgangskabel in den Ladeanschluss.
3. Schließen Sie das Netzkabel an eine normale Wandsteckdose an.
4. Überprüfen Sie die LED-Kontrolllampe des Ladegeräts. Vergewissern Sie sich, dass es sich im normalen Ladezustand befindet. Während des Ladevorgangs leuchtet die LED-Kontrollleuchte orangefarben.
5. Beim Ausstecken ziehen Sie zuerst das Netzkabel aus der Wandsteckdose und dann das Ladegeräteausgangskabel aus dem Ladeanschluss.
6. Setzen Sie die Abdeckung wieder auf den Ladeanschluss auf, bevor Sie den Akkukasten in den Scooter einsetzen.

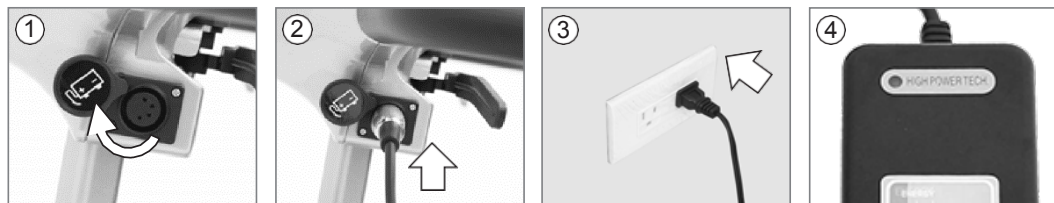

Abbildung 32



- Die Vorgehensweise für das Laden von Blei-Säure-Akkus entspricht der für das Laden von Lithium-Akkus.
- Gehen Sie wie vorstehend beschrieben vor.
- Stellen Sie sicher, dass sich der Schlüsselschalter des Scooters beim Laden in der Stellung „OFF“ (AUS) befindet.
- Die für das Laden erforderliche Zeit hängt vom Entleerungsgrad der Akkus ab. Akkus nehmen keinen Schaden, wenn sie länger als erforderlich geladen werden. Sie können nicht überladen werden.
- Achten Sie beim Aus- und Einbau des Akkukastens darauf, dass sich die Anschlüsse in der richtigen Reihenfolge und der richtigen Position befinden, um Schäden an der Elektrik zu vermeiden.
- Beachten Sie die vorstehend aufgeführten Vorsichtshinweise. Auf nicht autorisierte Wartung, Demontage, missbräuchliche Verwendung oder versehentliche Beschädigung zurückzuführende Ausfälle von Akkus und Ladegeräten fallen nicht unter die Herstellergarantie.
- Verwenden Sie für das Laden von Lithium-Akkus keinesfalls ein Ladegerät für Blei-Säure-Akkus. Ladegerät und Akku sind nicht kompatibel, und eine solche Vorgehensweise kann Gefahren bergen und zu Schäden führen.
- Sollte eine Funktionsstörung auftreten, die nicht behoben werden kann, so entfernen Sie zwecks Vermeidung einer Tiefentladung den Akku, bevor Sie sich an den Anbieter wenden (siehe Abschnitt 7-2).
- Beachten Sie das Warnetikett Nr. 14 in Abschnitt 2-7 hinsichtlich Vorsichtsmaßnahmen bei der Lagerung von Lithium-Akkus, um zu vermeiden, dass diese Schaden nehmen oder die Lebensdauer der Akkus sich verkürzt.
- Empfohlene Betriebstemperatur:
Laden: +10 °C bis +50 °C / Entladen: -20 °C bis +60 °C

7 PFLEGE UND WARTUNG

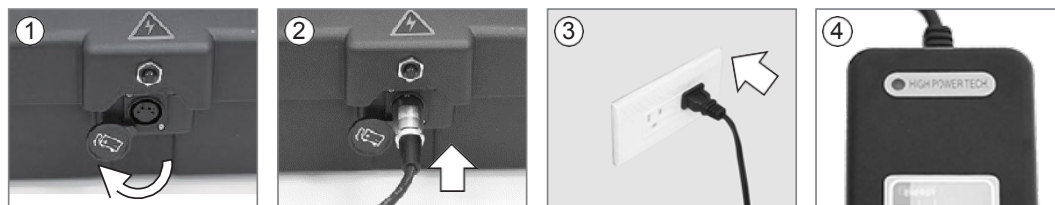
7.1 PRÜFARBEITEN

Tägliche Kontrolle:

Kontrollieren Sie den Scooter vor Antritt jeder Fahrt.

Kontrollpunkt	Prüfung	Vorgehensweise beim Fehlschlagen der Prüfung
N-D-Hebel	Kontrollieren Sie den Hebel auf einwandfreie Funktion.	Kontaktieren Sie Ihren Anbieter.
Hupe	Kontrollieren Sie die Hupe auf einwandfreie Funktion.	Kontaktieren Sie Ihren Anbieter.
Fahr-/Brems-Griffe	Ziehen Sie den Fahr-/Brems-Griff an, um die Bewegung des Scooters zu testen. Ziehen Sie den Fahr-/Brems-Griff etwas an und lassen Sie ihn wieder los, um zu testen, ob die Bremse funktioniert.	Kontaktieren Sie Ihren Anbieter. Die elektromagnetische Bremse sollte regelmäßig mit einer Bürste gereinigt werden.
Fernbedienung / Tasten für das Zusammen-/ Auseinanderklappen am Scooter	Kontrollieren Sie, ob die Fernbedienung für das Zusammen-/ Auseinanderklappen funktioniert. Kontrollieren Sie, ob die Tasten für das Zusammen-/ Auseinanderklappen am Scooter funktionieren.	Tauschen Sie die Batterie der Fernbedienung aus. Kontaktieren Sie Ihren Anbieter.
Funkfernbedienung	Kontrollieren Sie die Fernbedienung auf einwandfreie Funktion.	Tauschen Sie die Batterie aus (3 V, 1 Stück), oder wenden Sie sich an Ihren Anbieter.
Freigabehebel für das Zusammen-/ Auseinanderklappen (manuell zusammen-/ auseinanderklappbare Ausführung)	Kontrollieren Sie, ob die Funktion für das Zusammen-/ Auseinanderklappen normal arbeitet.	Kontaktieren Sie Ihren Anbieter.
Akkuladestandanzeige	Kontrollieren Sie, ob die Akkuladestandanzeige angezeigt wird und ob diese einen niedrigen Ladestand anzeigt.	Wenden Sie sich an Ihren Anbieter, wenn die Akkuladestandanzeige nicht funktioniert. Laden Sie den Akku sofort, wenn er schwach ist.
Akkukasten	Kontrollieren Sie den Akkukasten auf Risse und Beschädigungen, und vergewissern Sie sich, dass er fest mit dem Scooter verbunden ist.	Kontaktieren Sie Ihren Anbieter.
Beleuchtung	Kontrollieren Sie, ob alle Leuchten (z. B. Scheinwerfer, Rückleuchten und Blinker) einwandfrei funktionieren.	Kontaktieren Sie Ihren Anbieter.

WÖCHENTLICHE KONTROLLE

Kontrollpunkt	Prüfung	Vorgehensweise beim Fehlschlagen der Prüfung
Armlehnen	Kontrollieren Sie, ob die Teile sauber und fest mit dem Scooter verbunden sind und nicht wackeln. Ziehen Sie die Knebelschraube an, die die Armlehne hält.	Kontaktieren Sie Ihren Anbieter.
Räder/Reifen	Kontrollieren Sie die Reifen auf Risse und Verformungen, und überprüfen Sie, ob sich die Reifen ohne Seitenschlag drehen. Die Profiltiefe des Reifens beträgt mindestens 0,5 mm. Keine Fremdkörper in Reifen.	Kontaktieren Sie Ihren Anbieter.
Motor	Überprüfen Sie den Motor auf korrekte Funktion, etwaige Lärmentwicklung, Fehlfunktion und Überhitzung.	Kontaktieren Sie Ihren Anbieter.
Akkuladegerät	Kontrollieren Sie, ob das Ladegerät einwandfrei funktioniert und die Akkus geladen werden.	Kontaktieren Sie Ihren Anbieter.

MONATLICHE KONTROLLE

Kontrollpunkt	Prüfung	Vorgehensweise beim Fehlschlagen der Prüfung
Sitz/Polsterung/Armlehne	Kontrollieren Sie auf Bewegung, Sitzverriegelung und Verschleiß der Polsterung.	Ziehen Sie lose Schrauben an. Wenden Sie sich an Ihren Anbieter, wenn die Polsterung verschlissen ist.
Fixierung der Lenksäule	Kontrollieren Sie, ob alle Befestigungselemente vorhanden sind.	Kontaktieren Sie Ihren Anbieter.

HALBJÄHRLICHE KONTROLLE

Kontrollpunkt	Prüfung	Vorgehensweise beim Fehlschlagen der Prüfung
Elektronik	Überprüfen Sie, ob alle Akkukabel und Anschlüsse fest mit dem Scooter verbunden sind.	Kontaktieren Sie Ihren Anbieter.

Stellen Sie den Scooter alle sechs Monate für eine gründliche Inspektion und Wartung bei einem qualifizierten Techniker vor.

7.2 REINIGUNG UND WARTUNG

- Der Benutzer muss den Scooter regelmäßig prüfen, um den Scooter in gutem Betriebszustand zu halten.
- Der Benutzer muss den Scooter öfter inspizieren, besonders wenn der Scooter möglicherweise bei schlechten Straßenverhältnissen wie Gras, Sand, Bodenwellen und Schlaglöchern gefahren wurde.
- Schalten Sie den Scooter vor der Prüfung aus, entfernen Sie den Schlüssel, und vergewissern Sie sich, dass sich der Hebel in Fahrtstellung „D“ befindet, um ein Wegrollen zu vermeiden.
- Vermeiden Sie bei der Durchführung von Wartungsarbeiten, den Scooter durch irrtümliche Betätigung der Fernbedienung oder der entsprechenden Tasten am Scooter zusammen-/auseinanderzuklappen.
- Verwenden Sie für die Reinigung keine scheuernden Flüssigkeiten. Verwenden Sie nur ein feuchtes Tuch und ein mildes Reinigungsmittel.
- Besprühen oder bespritzen Sie den Scooter nicht direkt mit Wasser, da dies zu Schäden an der Elektronik führen kann.

Sitzpolsterung:

Verwenden Sie zum Abwischen des Sitzes nur ein feuchtes Tuch und eine milde Seife. Verwenden Sie keine scheuernden Reinigungsmittel, da diese den Sitz beschädigen können. Besteigen Sie den Scooter erst, wenn der Sitz getrocknet ist.

Rahmen/Abdeckung:

Verwenden Sie zum Abwischen nur ein feuchtes Tuch. Verwenden Sie keine scheuernden Reinigungsmittel, da diese die Teile beschädigen. Nach Trocknen des Scooters kann etwas Wachs auf die Abdeckung aufgetragen werden, um den Glanz zu erhalten.

Reifen:

Verwenden Sie zum Abwischen nur ein feuchtes Tuch. Verwenden Sie keine scheuernden Reinigungsmittel, da diese die Teile beschädigen. Der Benutzer muss die Reifen regelmäßig auf Beschädigungen, das Vorhandensein von Fremdkörpern, ungewöhnlichen Verschleiß und ausreichende Profiltiefe prüfen. Wenden Sie sich an den nächstgelegenen Anbieter, wenn ein Austausch von Reifen erforderlich ist.

Die folgenden Aspekte müssen regelmäßig überprüft werden: Die Profiltiefe fällt unter 0,5 mm.

Lagerung:

- Klemmen Sie die Akkus ab, wenn Sie den Scooter für einen längeren Zeitraum (eine Woche oder länger) lagern. Achten Sie darauf, dass die Akkupole [+] und [-] nicht durch Metallteile miteinander verbunden sind (Kurzschlussgefahr).
- Wenn Sie den Scooter lagern, vergewissern Sie sich, dass dieser ausgeschaltet ist, die Sitzverriegelung fixiert ist und der N-D-Hebel sich in der Fahrstellung „D“ befindet. Auf diese Weise ist sichergestellt, dass die Bremse angezogen und ein Wegrollen nicht möglich ist.
- Lagern Sie den Scooter an einem trockenen Ort. Lagern Sie den Scooter nicht an Orten, an denen er direkter Hitze, Dampf, Öl, Säuren, Laugen oder Ozon ausgesetzt ist. Die vorgenannten Einflüsse verkürzen die Lebensdauer der Reifen und des Scooters. Empfohlene Umgebungsbedingungen für die Lagerung:
- Temperatur (mit Lithium-Akku):
Weniger als 1 Jahr: -20 °C bis 20 °C
Weniger als 3 Monate: -20 °C bis 40 °C
Weniger als 1 Monat: -20 °C bis 50 °C
- Temperatur (mit Blei-Säure-Akku): -30 °C bis 50 °C
- Die höchste Temperatur während eines Transports des Akkus muss unter 60 °C liegen.
- Wenn die Umgebungsbedingungen am Lagerort den genannten Bedingungen nicht genügen, empfehlen wir, den Akkukasten aus dem Scooter zu nehmen und entsprechend zu lagern.

Alle Wartungs- und Reparaturarbeiten am Scooter MÜSSEN durch einen autorisierten Anbieter durchgeführt werden. JEDE nicht autorisierte Einstellung, Reparatur oder Wartung des Scooters kann zu Verletzungen oder Schäden am Scooter führen.

8 VORGEHENSWEISE BEI PROBLEMEN

Nachstehend finden Sie einige Vorschläge zur Lösung von möglicherweise auftretenden Problemen mit dem Scooter. Das Bedienfeld besitzt eine Selbstdiagnose-Warnleuchte. Um das Ergebnis der Selbstdiagnose zu bestimmen, schalten Sie den Scooter ein (Schlüsselschalter / Ein-/Ausschalt-Taste, siehe Abschnitt 4-2) und zählen, wie oft die Selbstdiagnose-Warnleuchte aufleuchtet.

Touchscreen-Ausführung:

Abbildung 27 Normal: Leuchten
Störung: Blinken

Schlüsselschalter-Ausführung:

Abbildung 28 Normal: Leuchten
Störung: Blinken

Selbstdiagnose-Warnleuchte:

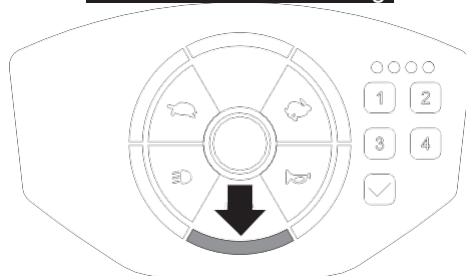
Blinken	Beschreibung	Erste Kontrollpunkte
1	Akku schwach	Der Akkuladestand ist niedrig. <ul style="list-style-type: none"> Laden Sie die Akkus.
2	Akku leer	Die Akkus sind leer. <ul style="list-style-type: none"> Laden Sie die Akkus. Kontrollieren Sie den Akku und die zugehörigen Anschlüsse und Verkabelungen.
3	Akku-Überspannung	Die Akkuspannung ist zu hoch. Dies kann bei Überladung und/oder bei der Fahrt über eine längere Gefällstrecke auftreten. <ul style="list-style-type: none"> Reduzieren Sie beim Befahren einer Gefällstrecke die Geschwindigkeit, um das Ausmaß an regenerativer Ladung zu minimieren.
4	Strombegrenzungs-Timeout oder Überhitzung des Controllers	Die Stromaufnahme des Motors lag zu lange über dem Nennstrom. <ul style="list-style-type: none"> Der Scooter ist möglicherweise blockiert. Schalten Sie den Controller aus, warten Sie einige Minuten, und schalten Sie ihn wieder ein. Möglicherweise ist der Motor schadhaft. Kontrollieren Sie den Motor und die zugehörigen Anschlüsse und Verkabelungen (siehe Abschnitt 2-4).
5	Feststellbremse	Entweder ist ein Feststellbremsen-Freigabeschalter aktiv oder die Feststellbremse ist schadhaft. <ul style="list-style-type: none"> Kontrollieren Sie die Feststellbremse und die zugehörigen Anschlüsse und Verkabelungen. Vergewissern Sie sich, dass sich die zugehörigen Schalter in der richtigen Stellung befinden. Bringen Sie den Hebel für das Ein- und Auskuppeln des Motors in Fahrtstellung („D“). Schalten Sie den Scooter aus und wieder ein.
6	Fahrsperr	Entweder eine Halt-Funktion ist aktiv oder das Ladegerät hemmt oder die OONAPU-Bedingung ist eingetreten. <ul style="list-style-type: none"> Geben Sie den Halt-Zustand (angehobener Sitz usw.) frei. Trennen Sie die Verbindung mit dem Akkuladegerät. Achten Sie darauf, dass sich der Fahr-/Brems-Griff beim Einschalten des Controllers in der Neutralstellung befindet. Möglicherweise muss der Fahr-/Brems-Griff neu kalibriert werden. Das Zusammen-/Auseinanderklappen wurde nicht bis zum Ende durchgeführt.
7	Geschwindigkeitspotentiometer	Der Fahr-/Brems-Griff, das Geschwindigkeitsbegrenzungspotentiometer SRW oder die zugehörige Verkabelung sind möglicherweise schadhaft. <ul style="list-style-type: none"> Kontrollieren Sie den Fahr-/Brems-Griff und das Geschwindigkeitspotentiometer sowie die zugehörigen Anschlüsse und Verkabelungen.
8	Motorspannung	Der Motor oder die zugehörige Verkabelung ist schadhaft. <ul style="list-style-type: none"> Kontrollieren Sie den Motor und die zugehörigen Anschlüsse und Verkabelungen.
9	Sonstiger Fehler	Möglicherweise weist der Controller eine interne Störung auf. <ul style="list-style-type: none"> Kontrollieren Sie alle Anschlüsse und Verkabelungen.

- Wenn die Selbstdiagnose-Warnleuchte 1-, 2-, 4- oder 5-mal aufleuchtet, gehen Sie wie vorstehend beschrieben vor (Aus- und Wiedereinschalten oder Akku aufladen), um das Problem zu beheben. Wenden Sie sich an Ihren autorisierten Anbieter, wenn die vorstehenden Maßnahmen nicht zur Behebung des Problems führen.
- Wenden Sie sich direkt an Ihren autorisierten Anbieter, wenn die Selbstdiagnose-Warnleuchte 3-, 6-, 7-, 8- oder 9-mal aufleuchtet.

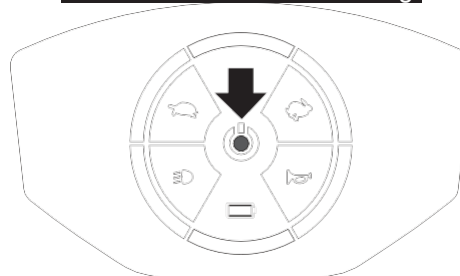
Probleme beim Zusammen-/Auseinanderklappen:

Nachstehend finden Sie einige Vorschläge zur Lösung von möglicherweise auftretenden Problemen beim Zusammen-/Auseinanderklappen des Scooters. Wenn irgendwelche Fehlfunktionen erkannt werden, hält der Scooter das Zusammen-/Auseinanderklappen an. Wird während des Zusammen-/Auseinanderklappens des Scooters erneut eine der Tasten an der Fernbedienung gedrückt, kann es zu Anomalien beim Zusammen-/Auseinanderklappen kommen. Richten Sie sich hinsichtlich der Behebung etwaiger Probleme nach den Angaben in der nachstehenden Tabelle.



Abbildung 35



Abbildung 36

Code	Beschreibung	Empfohlene Vorgehensweise
1	Einschalten	Schalten Sie den Scooter aus (siehe Abschnitt 4-2), und starten Sie das Zusammen-/Auseinanderklappen erneut.
2	Akku schwach	Der Akkuladestand ist niedrig. Laden Sie die Akkus, und starten Sie das Zusammen-/Auseinanderklappen erneut (siehe Abschnitt 6-4).
3	Sitzfedern fallen herab	Wenden Sie sich an Ihren Anbieter.
4	Die Rückenlehne ist nicht nach unten geklappt.	Klappen Sie die Rückenlehne herunter, und starten Sie das Zusammen-/Auseinanderklappen erneut.
5	Der Scooter befindet sich nicht auf einer ebenen Fläche.	Der Scooter kann nicht zusammen-/auseinandergeklappt werden, wenn er nicht auf einer ebenen Fläche abgestellt/abgelegt ist. Stellen Sie den Scooter auf einer ebenen Fläche ab, und starten Sie das Zusammen-/Auseinanderklappen erneut.
6	Fremdkörper auf der Fußplatte	Kontrollieren Sie die Fußplatte auf Fremdkörper. Entfernen Sie diese, und starten Sie das Zusammen-/Auseinanderklappen erneut.
7	Fremdkörper unter dem Sitz	Kontrollieren Sie den Bereich unter dem Sitz auf Fremdkörper. Entfernen Sie diese, und starten Sie das Zusammen-/Auseinanderklappen erneut.
8	Die Kontrolllampe für das Zusammen-/Auseinanderklappen am Scooter leuchtet nicht orangefarben (automatisch zusammen-/auseinanderklappbare Ausführung)	Automatisch zusammen-/auseinanderklappbare Ausführung: Wecken Sie die Funktion für das Zusammen-/Auseinanderklappen auf (siehe Abschnitt 5).
	Der Freigabehebel für das Zusammen-/Auseinanderklappen klemmt (manuell zusammen-/auseinanderklappbare Ausführung)	Halten und ziehen Sie die Sitzbasis mit einer Hand nach hinten, während Sie gleichzeitig mit der anderen Hand den Entriegelungshebel ziehen.
9	Die Kontrolllampe an der Fernbedienung leuchtet nicht auf (automatisch zusammen-/auseinanderklappbare Ausführung)	Tauschen Sie die Batterie aus, oder verwenden Sie die Tasten für das Zusammen-/Auseinanderklappen am Scooter.

- Wenden Sie sich an Ihren autorisierten Anbieter, wenn die vorstehenden Maßnahmen nicht zur Behebung des Problems führen. Zerlegen Sie den Scooter nicht selbst.

9 SONSTIGE INFORMATIONEN

9.1 OPTIONEN

Die nachstehenden Optionen erweitern die Funktionalität des Scooters. Weitere Informationen erhalten Sie von Ihrem autorisierten Anbieter.

- Wir behalten uns das Recht vor, das Zubehör zu ändern oder zu ergänzen.
- Lesen Sie bei Erwerb des optionalen Blei-Säure-Akkus die Vorsichtshinweise zu Akku und Ladegerät (Abschnitt 6).
- Ist der Scooter mit optionalem Zubehör (Armlehnen, Taschen) ausgestattet, kann dies das Zusammen-/ Auseinanderklappen beeinträchtigen. Entfernen Sie dieses Zubehör, bevor Sie den Scooter zusammen-/ auseinanderklappen.



Abbildung 37

	Komponente	Menge	Beschreibung
01	Tasche (vorne)	1	Spritzgeschützt. Max. Beladungsgewicht von 2 kg. Montage an der Vorderseite der Lenksäule.
02	Verstellbare Armlehnen	2	Mehrfach höhen- und neigungsverstellbar.
<p>Winkeleinstellung</p> <ol style="list-style-type: none"> 1. Halten Sie die Armlehne, und ziehen Sie die Verriegelung hoch. 2. Drücken Sie die Armlehne nach unten. 3. Klappen Sie die Armlehne in den gewünschten Winkel nach hinten. <div style="border: 1px solid black; padding: 5px; margin: 5px 0;"> Wenn Sie die Armlehne nach hinten klappen, ist diese nicht in der Arretierungsposition. Bringen Sie die Armlehne zum Arretieren wieder in die ursprüngliche Position zurück. </div> <div style="display: flex; justify-content: space-around;"> <div style="text-align: center;"> <p>Abbildung 38</p> </div> <div style="text-align: center;"> <p>Abbildung 39</p> </div> </div> <p>Höhenverstellung</p> <ol style="list-style-type: none"> 1. Drücken und halten Sie die Armlehnenverriegelung. 2. Stellen Sie die Höhe der Armlehne ein. 3. Lösen Sie die Armlehnenverriegelung, um die Armlehne in Position zu fixieren. 			
03	Tasche (unter dem Sitz)	1	Spritzgeschützt. Max. Beladungsgewicht von 2 kg. Montage unterhalb des Sitzes.
04	Sicherheitsgurt	1	Bietet zusätzliche Sicherheit.
05	Tasche (Rückenlehne)	1	Spritzgeschützt. Max. Beladungsgewicht von 2 kg. Montage an der Rückenlehne.
06	Blei-Säure-Akkupack	1	Mit Blei-Säure-Akku (12 Ah, 2 Stück) und 24 V/2 A-Ladegerät für Blei-Säure-Akkus (NICHT für das Laden von Lithium-Akkus verwenden). Ladeanschluss für Ladegerät für Blei-Säure-Akkus: 3 Anschlüsse

07	Lithium-Akkupack (größere Kapazität 17,4 Ah)	1	Im Lieferumfang des Lithium-Akkus mit größerer Kapazität (17,4 Ah) ist ein 24 V/4 A-Ladegerät für Lithium-Akkus enthalten. Detailinformationen zum Ladegerät siehe Komponente 8.
08	Ladegerät für Lithium-Akkus (größere Kapazität 24 V/4 A)	1	Für die Verwendung mit Lithium-Akkupacks (17,4 Ah, 1 Stück). Kann auch für 11,6-Ah-Lithium-Akkus verwendet werden. Verwenden Sie das Ladegerät jedoch KEINESFALLS für Blei-Säure-Akkus.

- Ladeanschluss für Ladegerät für Lithium-Akkus: 4 Anschlüsse
- Netzkontrolllampe: Rot (Netzspannung liegt an)
 - Ladekontrolllampe: Rot (normaler Ladevorgang) / Grün (voll geladen)

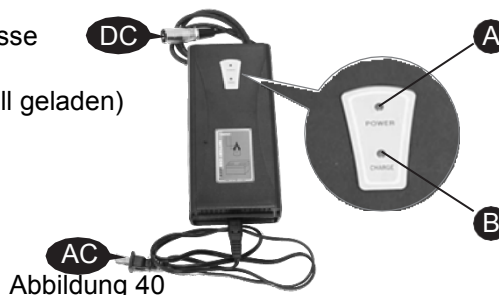

09	Kompaktarmlehnen	2	Kompakte, neigungsverstellbare Armlehnen.
10	Knebelschrauben für Armlehnen	2	Für das Fixieren der Armlehnen.
11	Funkfernbedienung (automatisch zusammen-/auseinanderklappbare Ausführung):	1	Ein Scooter kann mit maximal vier Fernbedienungen gekoppelt werden.

Koppeln einer Fernbedienung mit dem Scooter

- Schalten Sie den Scooter ein und entsperren Sie ihn.
 1. Drücken Sie die Tasten für das Zusammenklappen und für das Auseinanderklappen am Scooter gleichzeitig, und halten Sie sie zwei Sekunden lang gedrückt. Die Kontrolllampe leuchtet orangefarben auf und zeigt damit an, dass der Scooter mit einer Fernbedienung gekoppelt werden kann.
 2. Drücken Sie einmal auf eine der Tasten für das Zusammen- oder das Auseinanderklappen an der Fernbedienung.
 3. Die Kontrolllampe beginnt zu blinken. Wenn die Kontrolllampe nicht mehr blinkt, ist der Koppelvorgang abgeschlossen.



Abbildung 41

Austausch der Batterie der Fernbedienung:

- Lösen Sie die Schraube, um die hintere Abdeckung der Fernbedienung zu öffnen.
 1. Lösen Sie die beiden Schrauben auf der Platine mit einem Schraubendreher.
 2. Nehmen Sie die Platine heraus, und entfernen Sie die Batterie (3-V-Batterie).
 3. Setzen Sie eine neue Batterie ein, und setzen Sie die Fernbedienung wieder zusammen, indem Sie die Schritte zum Zerlegen in umgekehrter Reihenfolge ausführen.



Abbildung 42

10 TECHNISCHE DATEN

Ausführung	Automatisch zusammen-/auseinanderklappbar
Gesamtlänge	Zusammengeklappt: 775 mm / 30,5 Zoll Auseinandergeklappt: 953 mm / 37,5 Zoll
Gesamtbreite	Zusammengeklappt: 512 mm / 20,2 Zoll Auseinandergeklappt: 512 mm / 20,2 Zoll
Gesamthöhe	Zusammengeklappt: 540 mm / 21,3 Zoll Auseinandergeklappt: 953 mm / 37,5 Zoll
Vorderräder	200 mm (8 Zoll)
Hinterräder	200 mm (8 Zoll)
Gewicht mit Akkus	30,8 kg / 67,9 lbs
Höchstgeschwindigkeit	8 km/h / 5 mph
Tragfähigkeit	115 kg / 255 lbs
Bodenfreiheit	43 mm / 1,7 Zoll
Max. Steigfähigkeit	6 Grad
Max. überwindbare Kantenhöhe*	50 mm / 2 Zoll
Wendekreis	1140 mm / 44,9 Zoll
Bremse	Elektromechanisch
Sitztyp	Gepolstert, einklappbar
Sitzbreite	419 mm / 16,5 Zoll
Motordaten	250 W, 4600/min
Akkudaten (Lithium-Ionen-Akku)	(1) 25,2 V / 11,6 Ah (optional: 17,4 Ah)
Gewicht des Akkupacks	2,8 kg / 6,2 lbs
Reichweite	15 km / 9,3 Meilen
Akkuladegerät	Separates 2-A-Ladegerät
Elektronik	Touchscreen, digitales Schloss, Fernbedienung für das automatische Zusammen-/Auseinanderklappen und Transponder

*Unangekündigte Änderungen vorbehalten.

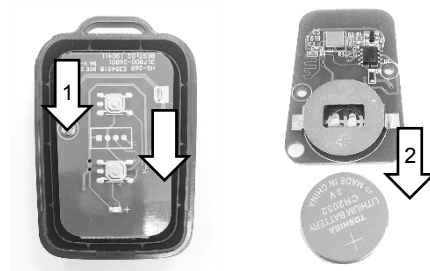
❖ Die Bestimmung der maximal überwindbaren Kantenhöhe erfolgt mit Anlauf.

Sommaire

1	INTRODUCTION	62
2	PRÉCAUTIONS IMPORTANTES	62
2.1	AVANT DE CONDUIRE LE SCOOTER	62
2.2	PRÉCAUTIONS LORS DE LA CONDUITE.....	63
2.3	PRÉCAUTIONS LORS DU PLIAGE/DÉPLIAGE DU SCOOTER	64
2.4	PRÉCAUTIONS POUR LA CONDUITE EN PENTE	65
2.5	PRÉCAUTIONS LORS DE L'ESCALADE.....	65
2.6	INTERFÉRENCES ÉLECTROMAGNÉTIQUES ET AVERTISSEMENTS	66
2.7	ÉTIQUETTES D'INSTRUCTIONS ET D'AVERTISSEMENTS DE SÉCURITÉ.....	67
3	IDENTIFICATION DES PIÈCES	69
4	INTRODUCTION ET UTILISATION DU SCOOTER	71
4.1	IDENTIFICATION ET UTILISATION DU PANNEAU DE COMMANDE	71
4.2	UTILISATION DE L'INTERRUPTEUR PRINCIPAL.....	74
4.3	FONCTIONNEMENT DE LA MANETTE.....	74
4.4	FONCTIONNEMENT EN ROUE LIBRE (LEVIER N-D).....	74
4.5	RÉGLAGE DE LA HAUTEUR DE LA BARRE.....	75
4.6	RÉGLAGE/DÉMONTAGE DU SIÈGE.....	75
5	PLIAGE/DÉPLIAGE DE VOTRE SCOOTER	76
6	JAUGE DE BATTERIE ET MISE EN CHARGE DES BATTERIES.....	78
6.1	DÉMONTAGE DU BLOC BATTERIE.....	78
6.2	MISES EN GARDE RELATIVES À LA BATTERIE ET AU CHARGEUR.....	78
6.3	JAUGE DE BATTERIE	80
6.4	UTILISATION DU CHARGEUR	81
7	ENTRETIEN ET MAINTENANCE	84
7.1	CONTRÔLES D'INSPECTION	84
7.2	NETTOYAGE ET MAINTENANCE	85
8	DÉPANNAGE	86
9	AUTRES INFORMATIONS.....	89
9.1	OPTIONS	89
10	CARACTÉRISTIQUES TECHNIQUES.....	91

1 INTRODUCTION

Merci et félicitations pour l'achat de votre nouveau scooter Invacare.

Ce véhicule est conçu pour faciliter le transport à l'intérieur et à l'extérieur des personnes dont la capacité à marcher est altérée, mais qui, de par leur faculté visuelle et leur condition physique et mentale, sont capables de conduire un scooter électrique.

Nous sommes fiers de fournir des produits sûrs et confortables. Notre objectif est d'assurer votre entière satisfaction. Nous espérons sincèrement que votre scooter Invacare répondra à vos attentes.

Veillez lire et observer tous les avertissements et toutes les instructions fournis dans le manuel d'utilisation avant d'utiliser les différentes fonctions de ce scooter. Veuillez également conserver ce livret pour référence ultérieure.

Si vous avez des questions, veuillez contacter votre représentant Invacare. Reportez-vous aux adresses indiquées à la fin du présent document.

2 PRÉCAUTIONS IMPORTANTES

2.1 AVANT DE CONDUIRE LE SCOOTER

- Avant d'effectuer votre premier déplacement avec le scooter, vous devez vous familiariser avec le fonctionnement du véhicule électrique et de tous les accessoires. Veuillez prendre votre temps pour lire ce livret d'instructions.
- Avant de conduire, évaluez votre condition personnelle et comprenez parfaitement le fonctionnement du scooter.
- Avant de charger le scooter, veuillez libérer le disjoncteur sur le bloc batterie afin d'activer le système. Reportez-vous à la section 3.
- Le scooter est livré avec une batterie chargée à 30% seulement. Les batteries doivent être complètement chargées avant le déplacement pour une performance et une longévité optimales. Reportez-vous à la section 6.
- Le scooter est équipé d'un certain type de batteries (lithium ou plomb-acide en option). Si vous souhaitez en changer, veuillez contacter votre fournisseur afin de réinitialiser le système de la batterie, notamment le port de charge et les paramètres du module de commande. Un seul type de batteries peut être utilisé sur le scooter. Pour éviter tout risque de blessure, ne mélangez pas les batteries et les charges.
- La charge maximale du scooter est de 115 kg. Ne dépassez pas la charge maximale autorisée. Si le poids nominal maximal est dépassé, vous risquez de vous blesser.
- Le scooter est conçu uniquement pour recevoir un seul occupant avec un poids maximal ne dépassant pas la charge maximale autorisée pour ce véhicule. N'utilisez jamais le scooter pour transporter plusieurs personnes (y compris des enfants).
- Vous ne devez pas assembler, entretenir ni utiliser le scooter avant d'avoir lu ce livret d'instructions.
- N'essayez pas de modifier ou de démonter le bloc batterie et ne procédez à aucune tâche de maintenance autre que celles décrites dans le présent manuel d'utilisation.
- Ne remplacez pas, ne modifiez pas et ne retirez aucune pièce (siège, carénage) des produits, en particulier les pièces liées à la sécurité telles que les dispositifs anti-bascule.
- Les matériaux et les assemblages du scooter résistent aux flammes.
- Veillez à ce que le bloc batterie reste toujours installé sur le scooter afin d'éviter tout court-circuit. N'essayez pas de retirer le bloc batterie.
- Veillez à ce que le bouton à vis de la barre reste toujours bien serré, sauf lors du réglage de la hauteur de la barre.
- Ne vous asseyez pas ou ne restez pas sur le scooter lorsqu'il se trouve sur des véhicules de transport en mouvement afin d'éviter tout danger.
- Coupez l'alimentation (clé) avant de monter ou de descendre. Reportez-vous à la section 4-2.
- Ne conduisez pas votre scooter si vous êtes sous l'influence d'alcool ou de médicaments susceptibles d'affecter votre capacité à conduire.
- Ne coupez pas l'alimentation lorsque vous conduisez. Cela entraînerait un arrêt brusque du scooter et un risque de blessure.
- Veuillez toujours respecter toutes les règles et réglementations pertinentes concernant les piétons et les usagers de la route lors de la conduite du scooter.
- Le scooter ne peut être utilisé que sur les voies de circulation pour lesquelles il est homologué conformément à la législation nationale en vigueur.
- Tenez toujours compte des piétons et des situations pouvant nécessiter une attention particulière lorsque vous utilisez votre scooter sur des allées et des voies publiques.
- Pour des raisons de sécurité, évitez de conduire le scooter dans l'obscurité ou en cas d'intempéries ou de visibilité réduite.



- Ne mettez pas le contact avec d'être monté sur le scooter et correctement assis sur le siège.
- Assurez-vous que l'alimentation est coupée lorsque vous montez ou descendez. Vous éviterez ainsi d'activer accidentellement les commandes de wigwag et de vous blesser.
- Gardez votre poids vers le milieu de la plate-forme. Mettre tout ou presque tout votre poids sur le bord de la plate-forme peut provoquer une instabilité.
- N'utilisez pas de tuyau et ne projetez pas directement de l'eau sur le scooter ou ne rangez pas le scooter dans un endroit humide (sous la pluie ou la neige, par exemple), car cela risquerait d'endommager le module d'alimentation.
- Ne retirez pas les pièces liées à la sécurité telles que les dispositifs anti-bascule du scooter.
- N'utilisez pas de pièces non autorisées telles que batterie ou chargeur sur le scooter.
- Utilisez uniquement les accessoires fournis par le fournisseur d'origine.
- Ne dépassez pas la charge maximale autorisée du scooter car vous risqueriez de provoquer un déséquilibre.
- Veuillez cesser d'utiliser le scooter et contacter votre fournisseur si vous constatez des signes de dysfonctionnement du scooter.
- Soyez plus particulièrement vigilant lors de la conduite du scooter. L'arrêt d'urgence peut être activé par un dysfonctionnement du scooter, une panne de courant, une surtension ou des interférences électromagnétiques, par exemple.

Conseils pratiques :

- Si vous débutez dans la conduite d'un scooter, il est préférable de s'exercer dans un espace dégagé et sûr, sur une surface plane (parc, terrain de jeux, par exemple).
- Fonctions de base à pratiquer : accélération wigwag/libération wigwag/arrêt/marche arrière/virage/manœuvre sur une pente.
- Réglez la commande de vitesse sur la vitesse la plus basse. Augmentez légèrement la vitesse lorsque vous serez familiarisé avec le scooter.



- Entraînez-vous à utiliser votre scooter en présence d'une tierce-personne. N'oubliez pas que c'est seulement avec de la pratique que vous deviendrez un conducteur compétent.
- Pratiquez ces fonctions de base jusqu'à ce que vous sentiez que vous avez le contrôle de votre scooter.

Accessoires contenus avec votre scooter :



- Version à pliage automatique : télécommande (1)
- Version à pliage manuel : clé (2)

2.2 PRÉCAUTIONS LORS DE LA CONDUITE

- Veuillez toujours effectuer la vérification quotidienne avant votre trajet. Reportez-vous à la section 7-1.
- Ne vous étendez pas sur le scooter.
- N'utilisez pas le téléphone mobile ni les appareils mobiles sans fil pendant la conduite.
- N'utilisez pas les batteries du scooter pour charger d'autres appareils électriques, à l'exception des accessoires du fabricant d'origine.
- Ne conduisez pas sur une pente qui dépasse la limite. Reportez-vous à la section 2-4.
- Veuillez contourner et ne pas franchir les obstacles qui dépassent la limite. Reportez-vous à la section 2- 5.
- N'essayez pas de conduire le scooter dans des conditions de route dangereuses. Si nécessaire, veuillez le conduire en présence d'une tierce-personne :
 - Obscurité, intempéries (en cas de pluie, de neige, de brouillard ou de tempêtes, par exemple) et visibilité réduite.
 - Chemins étroits, passage à niveau et terrain accidenté.
- Herbe mouillée, sable, gravier ou toute autre condition potentiellement dangereuse.
- Veuillez cesser d'utiliser le scooter si les batteries sont vides. Si vous continuez d'utiliser le scooter, vous risquez de l'endommager.
- Ne conduisez pas lorsque le verrouillage du siège est en position de pliage (point rouge). Le scooter ne peut être utilisé que lorsque le verrouillage du siège est en position de fixation (point vert). Reportez-vous à la section 4-6.
- Lorsque vous tournez, réduisez votre vitesse et maintenez un centre de gravité stable. Cela réduit considérablement le risque de basculement ou de chute.
- Ne rebondissez pas ou ne vous bloquez pas sur la palette repose-pieds.
- Réglez toujours la commande de vitesse sur sa vitesse la plus basse lorsque vous commencez à conduire et respectez toujours toutes les règles et réglementations pertinentes concernant les piétons et les usagers de la route.



- Réduisez la vitesse en descente pour éviter tout danger. Augmentez la vitesse en montée. Reportez-vous à la section 2-4.
- Ne coupez pas l'alimentation lorsque vous conduisez.
- N'utilisez pas le scooter dans les escaliers ou les escalators.
- Ne tentez pas de franchir de bordures supérieures à la limite indiquée dans les caractéristiques techniques.
- Ne faites pas de virages en S ou de virages serrés lors de la conduite. Cela pourrait faire basculer le scooter.
- Ne placez jamais le scooter en mode roue libre (neutre) lorsqu'il se trouve sur une pente afin d'éviter tout déplacement accidentel.
- Lorsque le scooter est en stationnement, le levier d'embrayage et de débrayage des moteurs doit être impérativement ramené en position de « CONDUITE ». Reportez-vous à la section 4-4.
- Ne procédez à aucun réglage tel que réglage de la barre/des feux/du panneau de commande en conduisant.
- Ne tirez pas sur les ressorts du siège pendant que vous conduisez pour éviter les dangers. Reportez-vous à la section 4-6.

2.3 PRÉCAUTIONS LORS DU PLIAGE/DÉPLIAGE DU SCOOTER

- Lors du pliage ou du dépliage, vous devez placer le scooter sur un sol plat pour éviter tout renversement, basculement ou danger. Ne procédez jamais à un pliage/dépliage sur une pente.
- Veuillez lire la section 5 pour plus d'informations sur les techniques de pliage/dépliage avant d'utiliser le scooter.
- Coupez l'alimentation avant de plier/déplier le scooter. Reportez-vous à la section 4-2.
- Les actions de pliage/dépliage s'arrêteront si des dysfonctionnements sont détectés. Reportez-vous à la section 8.
- Veuillez vous assurer que levier d'embrayage et de débrayage des moteurs est impérativement ramené en position de « CONDUITE » avant de plier/déplier le scooter. Ne procédez jamais au pliage/dépliage en mode roue libre en position « neutre ». Reportez-vous à la section 4-4.
- Le scooter peut être chargé lors de son pliage ou de son dépliage. Il ne répond cependant pas aux commandes de pliage/dépliage lorsque le chargeur est branché. Pour procéder au pliage/dépliage, veuillez débrancher le chargeur du scooter. Reportez-vous à la section 6-4.
- Veuillez retirer tous les accessoires tels que les accoudoirs ou les sacs avant de plier/déplier le scooter.
- Veuillez observer l'environnement qui vous entoure pour plus de sécurité avant de plier/déplier le scooter.
- Lorsque le pliage ou le dépliage est en cours, prêtez attention au mouvement de la barre pour votre sécurité.
- Lorsque le pliage ou le dépliage est en cours, ne vous asseyez pas sur le scooter et n'interrompez pas le processus pour éviter d'endommager le scooter ou risquer de vous blesser.
- Effectuez une deuxième vérification pour vous assurer que la procédure de pliage/dépliage est terminée avant de monter sur le scooter.
- Ne mettez pas le scooter sous tension pendant son pliage.
- Il est possible de faire rouler le scooter sur les roues avant et sur les roulettes de soutien quand il est plié (reportez-vous à l'image sur la droite).
- Ne vous asseyez pas ou ne restez pas sur le scooter plié/déplié lorsqu'il se trouve sur des véhicules de transport en mouvement.
- Ne rangez pas le scooter dans un endroit humide (sous la pluie ou la neige, par exemple), car cela risquerait d'endommager le module d'alimentation. Reportez-vous à la section 7-2.
- Le frein n'est pas opérationnel lorsque le scooter est en position pliée et à la verticale. Ne placez pas le scooter plié à la verticale sur une pente afin d'éviter tout déplacement involontaire et tout risque de blessure (figure 1).
- Lors du pliage et du dépliage, vous devez placer et déposer le scooter sur un sol plat (figure 2).

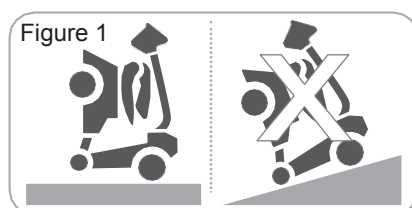

Figure 1
Ne placez pas le scooter sur une pente lorsqu'il est plié et à la verticale.

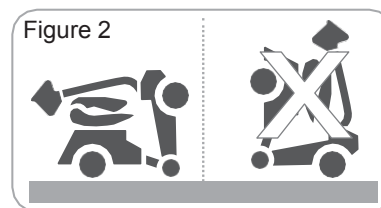

Figure 2
Placez et déposez le scooter avant de le déplier.



Ne vous asseyez pas ou ne restez pas sur le scooter lorsque le pliage ou le dépliage est en cours. Cela risquerait d'endommager le scooter ou d'entraîner un risque de blessure pour l'utilisateur.

2.4 PRÉCAUTIONS POUR LA CONDUITE EN PENTE

- Le scooter a été conçu pour une hauteur d'escalade, une hauteur d'obstacle et un écart maximum. Reportez-vous à la section 10.
- Ne conduisez jamais sur une pente qui dépasse la pente nominale.
- Pour une stabilité maximale, penchez votre corps en avant lorsque vous gravissez des rampes, des pentes, des bordures ou des obstacles de faible hauteur. Veuillez vous reporter aux images suivantes.



Sur route plate



Sur une pente



- Le poids supporté et la limite de la rampe (en degrés) sont indiqués dans l'image ci-dessus.
- La capacité de votre scooter à monter des pentes dépend de votre poids, de la vitesse de votre scooter, de votre angle d'approche de la pente et de la configuration de votre scooter.
- Évitez de conduire sur une longue rampe ou sur un terrain accidenté afin de ne pas endommager le moteur.



- Lorsque vous descendez une rampe ou un terrain accidenté, réglez le scooter sur la vitesse la plus lente pour garantir une conduite sûre et contrôlée.
- Si la vitesse est trop rapide, relâchez le levier de commande de la manette et laissez le scooter s'arrêter. Lorsque vous sentez que vous avez à nouveau le contrôle de votre scooter, poussez le levier de commande de la manette vers l'avant et continuez de conduire en toute sécurité.
- Pour éviter tout danger, ne faites pas de virage lorsque vous montez ou descendez des rampes.



- Conduisez près du bord de la route lorsque vous roulez en descente. La tension des batteries augmente normalement lorsque vous roulez sur une route descendante. Si la tension de la batterie devient trop élevée, la protection contre les surtensions s'active en ralentissant la vitesse jusqu'à ce que le scooter s'arrête (le voyant d'erreur clignote 3 fois). Relâchez les wigwags et redémarrez le scooter.
- Conduisez le scooter le long du bord de la route en montée. Le moteur risque de surchauffer lorsqu'il est surchargé. Le système de protection s'active en ralentissant la vitesse jusqu'à ce que le scooter s'arrête pour éviter d'endommager le moteur. Éteignez l'interrupteur principal et attendez au moins 15 minutes avant de redémarrer le scooter.

2.5 PRÉCAUTIONS LORS DE L'ESCALADE

- La hauteur maximale des obstacles et des bordures que le scooter peut franchir est de 5 cm (A).
- L'écart maximal que le scooter peut franchir est de 10 cm (B).
- Lors de la conduite du scooter sur une rampe, ajustez le centre de gravité de votre corps pour assurer la stabilité du scooter. Reportez-vous à la section 2-4.



Même si votre scooter a été conçu pour une hauteur d'obstacle maximale, nous vous conseillons de ne pas franchir d'obstacle.

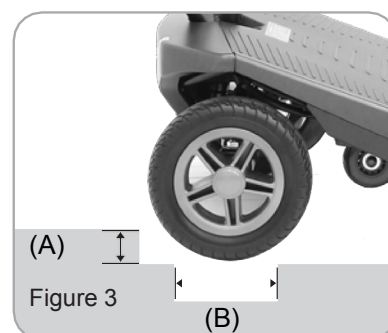

(A)

Figure 3

(B)

2.6 INTERFÉRENCES ÉLECTROMAGNÉTIQUES ET AVERTISSEMENTS



Il est très important que vous lisiez ces informations sur les effets possibles des interférences électromagnétiques sur votre scooter.

Les scooters peuvent être sensibles aux interférences électromagnétiques (EMI), qui interfèrent avec l'énergie électromagnétique (EM) émise par des sources telles que les stations de radio, les stations de télévision, les émetteurs de radio amateur (HAM), les radios bidirectionnelles et les téléphones mobiles. Les interférences (provenant de sources d'ondes radio) peuvent provoquer le débrayage des freins du scooter, le déplacement du scooter par lui-même ou sont déplacement dans des directions non souhaitées. Elles peuvent également endommager de façon permanente le système de commande du scooter. L'intensité de l'énergie électromagnétique génératrice d'interférences peut être mesurée en volts par mètre (V/m). Chaque scooter peut résister aux EMI jusqu'à une certaine intensité. C'est ce que l'on appelle son « niveau d'immunité ». Plus le niveau d'immunité est élevé, plus la protection est grande. La technologie actuelle permet d'atteindre un niveau d'immunité d'au moins 20 V/m, ce qui garantirait une protection utile contre les sources plus courantes d'EMI rayonnées.

Il existe un certain nombre de sources de champs électromagnétiques relativement intenses dans l'environnement quotidien. Certaines de ces sources sont évidentes et faciles à éviter. D'autres ne sont pas apparentes et l'exposition est inévitable. Cependant, nous pensons qu'en suivant les recommandations répertoriées ci-dessous, vous réduirez vos risques d'exposition aux EMI.

On distingue trois principaux types de sources d'EMI rayonnées :

1. Émetteurs-récepteurs portables (émetteurs-récepteurs) dont l'antenne est montée directement sur l'unité émettrice. Exemples : radios bande publique (CB), « talkie-walkie », émetteurs-récepteurs de sécurité, d'incendie et de police, téléphones portables et autres appareils de communication personnels.



Certains téléphones mobiles et appareils similaires émettent des signaux lorsqu'ils sont allumés, même s'ils ne sont pas utilisés

2. Émetteurs-récepteurs mobiles de moyenne portée, tels que ceux utilisés dans les voitures de police, les camions de pompiers, les ambulances et les taxis. Leurs antennes sont généralement montées à l'extérieur du véhicule.
3. Émetteurs et émetteurs-récepteurs longue portée tels que les émetteurs de radiodiffusion commerciale (pylônes d'antennes de radiodiffusion et de télévision) et radios amateurs (HAM).



À notre connaissance, d'autres types de dispositifs portatifs, tels que les téléphones sans fil, les ordinateurs portables, les radios AM/FM, les téléviseurs, les lecteurs de CD et les lecteurs de cassettes, ainsi que les petits appareils, tels que les rasoirs électriques et les sèche-cheveux, sont peu susceptibles de provoquer des problèmes d'EMI sur votre scooter.

Interférence électromagnétique du scooter :

Étant donné que l'énergie électromagnétique devient rapidement plus intense à mesure que l'on se rapproche de l'antenne émettrice (source), les champs électromagnétiques des sources d'ondes radio portatives (émetteurs-récepteurs) sont particulièrement préoccupantes. Il est possible d'apporter involontairement des niveaux élevés d'énergie électromagnétique très près du système de commande du scooter motorisé lors de l'utilisation de ces dispositifs. Cela peut affecter le déplacement et le freinage du scooter. Il est par conséquent recommandé de lire les avertissements ci-dessous pour éviter toute interférence avec le système de commande du scooter.

Avertissements :

Les interférences électromagnétiques (EMI) provenant de sources telles que les stations de radio et de télévision, les émetteurs de radio amateur (HAM), les radios bidirectionnelles et les téléphones mobiles peuvent affecter les scooters.

La prise en compte des avertissements ci-dessous devrait réduire le risque de desserrage involontaire des freins ou de déplacement du scooter pouvant entraîner des blessures graves.

1. N'utilisez pas d'émetteurs-récepteurs portables (émetteurs-récepteurs), tels que des radios CB (Citizens Band), et n'allumez pas de dispositifs de communication personnels, tels que des téléphones mobiles, lorsque le scooter est en marche.
2. Tenez compte des émetteurs à proximité, tels que les stations de radio ou de télévision, et essayez d'éviter de les approcher.
3. En cas de déplacement involontaire ou de déverrouillage des freins, éteignez le scooter dès que tout danger est écarté.
4. Sachez que l'ajout d'accessoires ou de composants, ou la modification du scooter, peut le rendre plus vulnérable aux interférences électromagnétiques.











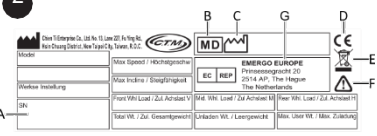

Il n'existe aucun moyen simple d'évaluer leur effet sur l'immunité globale du scooter.

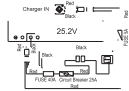

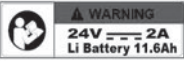
5. Signalez tous les incidents de mouvement involontaire ou de déverrouillage des freins au distributeur indiqué à la fin de ce manuel. Précisez s'il existe une source d'interférences électromagnétiques à proximité.

Information importante :

1. 20 volts par mètre (V/m) est un niveau d'immunité généralement réalisable et utile contre les interférences électromagnétiques (en date de mai 1994). Plus le niveau est élevé, plus la protection est grande.
2. Le niveau d'immunité de ce produit est d'au moins 20 V/m.

2.7 ÉTIQUETTES D'INSTRUCTIONS ET D'AVERTISSEMENTS DE SÉCURITÉ

<p>1</p> 	<p>Étiquette d'avertissement</p> <ol style="list-style-type: none"> 1. Veuillez lire attentivement le livret d'instructions avant d'utiliser votre scooter. 2. Ne conduisez pas le scooter sur des surfaces glissantes ou sur des pentes supérieures à 6 degrés. 3. Ne conduisez pas sur une autoroute, sur des routes encombrées ou dans des zones inconnues. 4. Ne prenez pas de virages à une vitesse élevée en marche avant ou arrière. 5. Ne lavez pas à l'eau ou ne laissez pas le scooter dans un environnement humide car l'eau risque d'endommager les composants électroniques. 6. Réenclenchez toujours le dispositif d'urgence roue libre après utilisation. 7. Éteignez toujours le scooter avant de démonter ou de faire pivoter le siège. 8. Restriction de poids de l'appareil : 115 kg (255 lbs) 9. N'utilisez pas le scooter dans les escaliers ou les escalators. 		
<p>2</p> 	<p>Étiquette d'informations du scooter</p> <p>A. Code-barres du numéro de série. B. Dispositif médical. C. Date de fabrication. D. Conformité européenne. E. Peut contenir des substances nocives pour l'environnement. Le recyclage doit être effectué conformément aux dispositions légales nationales respectives. F. Attention. G. Étiquette du représentant européen</p>		
<p>3</p> 	<p>Étiquette d'avertissement d'alimentation électrique</p>	<p>11</p> 	<p>Schéma de câblage des batteries</p>
<p>4</p> 	<p>Étiquettes d'instructions de l'écrou de blocage de la batterie (disjoncteur)</p>	<p>12</p> 	<p>Plaque d'avertissement de la position du siège Ne montez pas sur le scooter si le siège n'est pas fixé. Poussez le siège vers l'avant jusqu'à ce qu'il se mette correctement en place (position verte) ; vous entendrez un dé clic.</p>
<p>5</p> 	<p>Étiquette d'avertissement de mise en charge de la batterie</p>	<p>13</p>  <p>Version automatique uniquement</p>	<p>Étiquette d'instructions du bouton de pliage/dépliage : Appuyez sur le bouton de pliage ou de dépliage (en appuyant sur le bouton du scooter ou de la télécommande) une fois pendant 3 secondes pour activer ou désactiver la fonction de pliage/dépliage.</p>
<p>7</p> 	<p>Étiquette de réglage du levier N-D Indique le fonctionnement du mode roue libre. Reportez-vous à la section 4-4.</p>	<p>14</p> 	<p>Étiquette d'instruction de sécurité de la batterie au lithium : Lisez attentivement pour éviter toute utilisation incorrecte.</p>
<p>8</p> 	<p>Étiquette d'avertissement de précaution contre la chaleur N'oubliez pas que le moteur peut normalement chauffer pendant son fonctionnement. Veuillez éviter tout contact cutané.</p>	<p>15</p> 	<p>Rappel de point de fixation Asseyez-vous uniquement lorsque la glissière du siège est fixée au point vert.</p>
<p>9</p> 	<p>Étiquette d'avertissement de point de pincement Éloignez vos mains.</p>		

<p>10</p> 	<p>Autocollant du cache du port de charge</p>	<p>16</p> 	<p>Étiquette d'indication de la position du siège Le loquet du siège est verrouillé lorsque le siège est positionné en vert. Le loquet du siège est déverrouillé lorsque le siège est positionné en rouge. Ne vous asseyez pas si le siège est positionné en rouge.</p>
		<p>17</p> 	<p>Étiquette d'avertissement de point de pincement Éloignez vos mains.</p>

3 IDENTIFICATION DES PIÈCES



Figure 4



N°	ÉLÉMENT	N°	ÉLÉMENT
01	Guidon	13	Dossier de siège
02	Réglage de la hauteur de la barre	14	Molette du siège
03	Feu avant	15	Bloc batterie
04	Roues avant	16	Poignée du bloc batterie
05	Cache de la palette repose-pieds	17	Port de charge (bloc batterie)
06	Ressorts du siège	18	Disjoncteur

07	Roues de soutien	19	Feu arrière/feu de freinage
08	Roues arrière	20	Boutons/voyants de pliage/dépliage
09	Port de charge (supérieur)	21	Levier N-D
10	Panneau de commande/ interrupteur d'alimentation	22	Dispositifs anti-bascule
11	Manette	23	Pare-chocs arrière
12	Siège		

*Pour référence uniquement, le produit réel peut varier.

4 INTRODUCTION ET UTILISATION DU SCOOTER

4.1 IDENTIFICATION ET UTILISATION DU PANNEAU DE COMMANDE

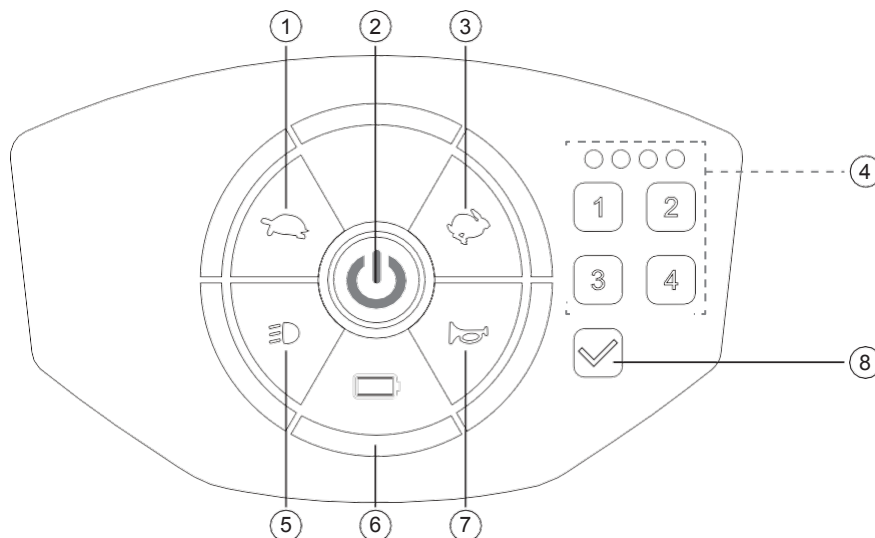

Figure 5 - Panneau de commande Scorpius-A

N°	ÉLÉMENT	FONCTION
1	Décélération de la vitesse	Appuyez pour diminuer la vitesse.
2	Interrupteur d'alimentation	Appuyez pour allumer/éteindre le scooter.
3	Accélération de la vitesse	Appuyez pour augmenter la vitesse.
4	Verrouillage numérique (pavé numérique)	Définissez un mot de passe pour verrouiller le scooter.
5	Interrupteur feu avant/feu arrière	Appuyez pour allumer le feu avant et arrière.
6	Témoin de jauge de batterie/voyant d'erreur	Affichage de l'état de la batterie ou des erreurs.
7	Klaxon	Appuyez sur la touche pour faire retentir le signal sonore si nécessaire.
8	Verrouillage numérique (touche entrée)	Appuyez sur Entrée après confirmation du mot de passe.



- Veuillez garder le panneau propre, à l'abri de l'eau, de l'huile et de la poussière, car la portée de lecture RF pourrait être réduite ou un dysfonctionnement pourrait en résulter.
- Lors de l'utilisation du panneau, appuyez toujours au centre de la touche pour vous assurer que la pression est détectée.
- Ne posez aucun objet sur le panneau, car cela pourrait perturber l'écran tactile ou endommager le scooter.
- Le voyant de batterie/d'erreur clignote en présence d'une erreur. Veuillez cesser d'utiliser le scooter si le voyant clignote. Reportez-vous à la section 8.
- Si le voyant d'alimentation continue de s'allumer après la mise hors tension, relâchez le levier et retirez le bloc batterie. Veuillez contacter votre fournisseur.

Interrupteur d'alimentation :

- Appuyez sur le bouton pour allumer/éteindre
- Veille (verrouillé) : voyant rouge
- Sous tension (déverrouillé) : voyant vert
- Hors tension : voyant éteint

**Mise hors tension automatique :**

L'alimentation est automatiquement désactivée dans un délai de 30 secondes si aucune activité n'est détectée pendant la période de veille (verrouillé, voyant rouge) afin d'éviter toute erreur de manœuvre.

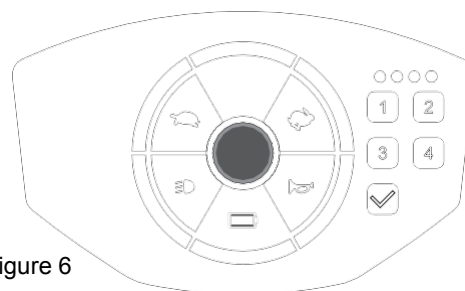

Figure 6

Déverrouillage numérique de votre scooter :

- Appuyez sur l'interrupteur d'alimentation. L'alimentation (voyant rouge) est en attente de déverrouillage.
- Pour la déverrouiller, saisissez votre mot de passe sur le pavé numérique (D). Le voyant lumineux (C) s'allume chaque fois que le numéro est entré. Appuyez sur (E) sur le pavé lorsque la saisie du mot de passe est terminée (figure 7).
- Le voyant d'alimentation devient vert lorsque le scooter est déverrouillé.

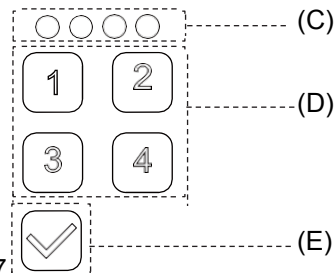

Figure 7

**Mot de passe d'usine par défaut : 1234**

En cas d'erreur de frappe, appuyez à nouveau sur la touche (E) ou sur le bouton de l'interrupteur d'alimentation pour re-saisir le mot de passe.

Définition du mot de passe :

- Une fois le scooter déverrouillé (voyant vert allumé), maintenez la touche (E) enfoncée pendant 3 secondes. Le voyant du pavé clignote trois fois.
- Saisissez votre mot de passe sur le pavé numérique (D). Le mot de passe peut être un nombre de 1 à 4 chiffres. Les chiffres peuvent être répétés. Le voyant lumineux (C) s'allume chaque fois que le numéro est entré.
- Appuyez sur (E) sur le pavé lorsque la saisie du mot de passe est terminée. Le voyant du pavé clignote trois fois.



En cas d'erreur de frappe, appuyez à nouveau sur le bouton de l'interrupteur d'alimentation ou patientez pendant 30 secondes pour re-saisir le mot de passe. Le scooter doit être déverrouillé avant de pouvoir réinitialiser le mot de passe. Si vous oubliez le mot de passe, veuillez déverrouiller le scooter au moyen de la télécommande RF.

Déverrouillage du scooter via le capteur RF :

- Appuyez sur l'interrupteur d'alimentation. L'alimentation (voyant rouge) est en attente de déverrouillage.
- Pour déverrouiller, placez la télécommande RF à côté du panneau (placez-la près de l'interrupteur d'alimentation pour obtenir les meilleurs résultats de lecture) (figure 8).
- Le voyant d'alimentation devient vert lorsque le scooter est déverrouillé.

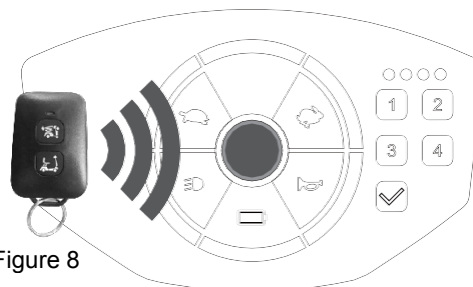

Figure 8



- Le rayon de transmission du capteur est de 20 mm. Toutefois, veillez à ce que la distance entre le capteur RF et le panneau soit aussi courte que possible.
- Ne démontez pas la télécommande RF. Vous risqueriez d'endommager la puce interne du capteur.
- N'éteignez pas le scooter lors de son déverrouillage, qu'il soit numérique ou au moyen du capteur RF. L'utilisateur devra remettre le scooter sous tension et le déverrouiller à nouveau si le déverrouillage est interrompu.
- Le scooter ne peut pas être utilisé s'il n'est pas déverrouillé (voyant vert allumé).

Réglage du rétroéclairage du panneau (cinq niveaux) :

- Appuyez sur l'interrupteur d'alimentation pour mettre le scooter en veille (voyant rouge allumé), puis appuyez sur les touches d'accélération [👉] / de décélération [👈] et maintenez-les enfoncées pendant 2 secondes. Le voyant est allumé lorsque le scooter est prêt pour le réglage du rétroéclairage (figure 9).
- Appuyez sur [👉] pour augmenter le niveau de rétroéclairage. Appuyez sur [👈] pour diminuer le niveau de rétroéclairage.
- Appuyez sur l'interrupteur d'alimentation pour enregistrer le réglage du rétroéclairage.
- Le rétroéclairage du panneau peut être réglé en mode veille (voyant rouge) ; l'utilisateur n'a pas besoin de déverrouiller le scooter.

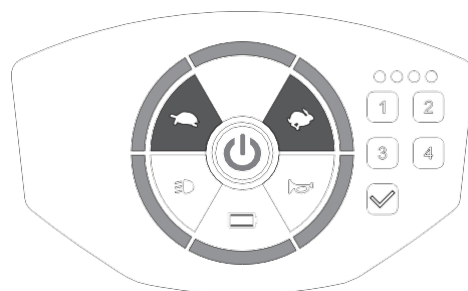

Figure 9

Voyant de batterie/d'erreur :

Le témoin indique l'état de la batterie ou les erreurs du scooter. Si le scooter présente des erreurs, le voyant clignote (reportez-vous à la section 8). Ce témoin lumineux indique également l'état de la batterie (reportez-vous à la section 6-3) (figure 10).

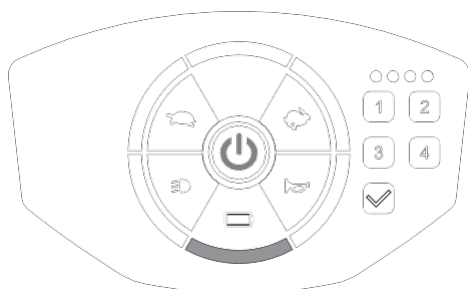

Figure 10

Réglage de la vitesse :

- Appuyez sur la touche d'accélération [👉] / de décélération [👈] pour augmenter/réduire la vitesse.
- Il existe 3 vitesses de réglage différentes, de la plus rapide 3>2>1 à la plus lente (figure 11).



- Ne réglez pas la vitesse au maximum lors de l'utilisation du scooter.
- Réglez la vitesse au maximum lors de la montée d'une pente et au minimum lors de la descente.

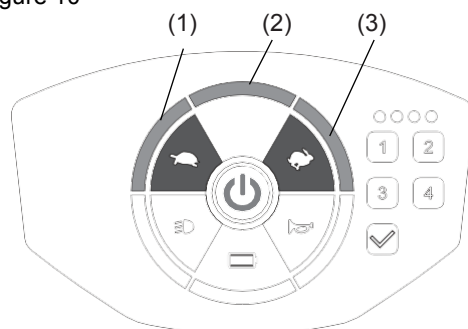

Figure 11

Feu avant/feu arrière :

- Appuyez une fois sur la touche [🚦] pour allumer le feu avant et le feu arrière. Le voyant [🚦] s'allume sur le panneau.
- Appuyez à nouveau sur la touche pour éteindre les feux. Le voyant [🚦] est éteint sur le panneau (figure 12)



Le feu arrière s'allume lors de l'embrayage du frein et de la réduction de la vitesse du scooter.

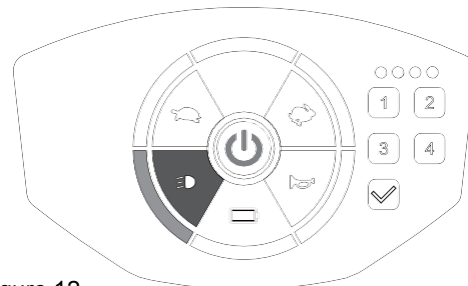

Figure 12

Klaxon :

- Appuyez sur la touche du klaxon pour faire retentir l'avertisseur. L'avertisseur et le voyant restent allumés jusqu'à ce que vous relâchiez la touche du klaxon (figure 13).

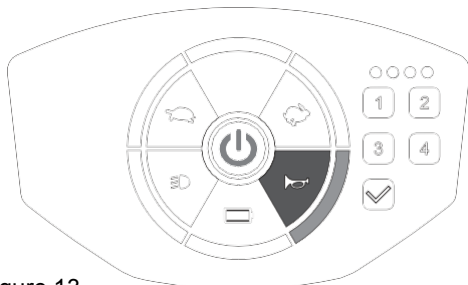

Figure 13

4.2 UTILISATION DE L'INTERRUPTEUR PRINCIPAL

Interrupteur principal (version à écran tactile) :

- Appuyez sur le bouton d'alimentation pour allumer/éteindre (figure 14). Consultez la section 4-1 pour plus de précisions.

Interrupteur principal (version à clé) :

- Tournez la clé dans le sens des aiguilles d'une montre pour allumer, dans le sens contraire pour éteindre (figure 15).

Mode veille :

- Le scooter passe en mode veille avec un signal sonore long si aucune activité de la manette n'est détectée pendant un laps de temps programmable (la durée programmable par défaut est de 10 minutes).
- Lorsque le scooter est en mode veille, tous les voyants du panneau de commande sont éteints et le scooter ne répond pas aux commandes.
- Pour réactiver le scooter, coupez puis remettez le contact (au moyen de l'interrupteur ou de la clé).

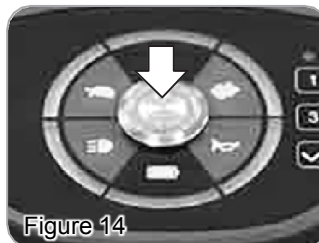

Figure 14



Figure 15

4.3 FONCTIONNEMENT DE LA MANETTE

Manette :

- Tirez sur la manette droite (F) pour faire avancer le scooter. Tirez sur la manette gauche (G) pour faire reculer le scooter. Cette fonction peut être inversée par le fournisseur local, si nécessaire (figure 16).
- Ces manettes servent également d'accélérateur. Plus vous appuyez dessus, plus vous allez vite (en fonction du niveau de réglage de la vitesse)
- Le relâchement des deux manettes gauche/droite actionne automatiquement les freins pour faire ralentir le scooter et l'arrêter.

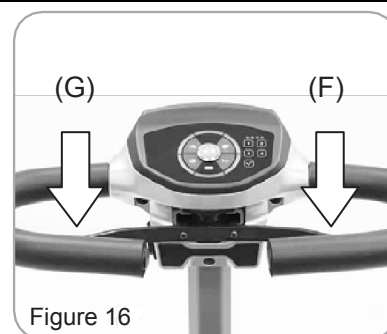

Figure 16



- Ne tirez pas en même temps sur les manettes droite et gauche : vous risqueriez de perdre le contrôle du scooter.
- Si vous éteignez le scooter pendant que vous conduisez, le scooter s'arrête brusquement et constitue un danger.

4.4 FONCTIONNEMENT EN ROUE LIBRE (LEVIER N-D)

Fonctionnement en roue libre (levier N-D) :

- Lorsque le levier est en position de conduite (D), le scooter peut être conduit. La position normale est en D (figure 17).
- Lorsque le levier est en position neutre (N), le scooter peut être déplacé manuellement sans alimentation (figure 18).

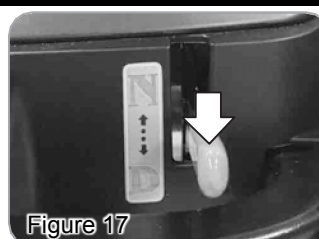

Figure 17



Figure 18



- Le fonctionnement en roue libre est uniquement recommandé sur les surfaces planes. Ne laissez jamais votre scooter sur une pente avec les moteurs débrayés.
- Lors du réglage du levier N-D, ne vous asseyez pas sur le scooter.
- Il n'est pas possible de conduire le scooter lorsque le levier est en position neutre. Vous devez d'abord éteindre le scooter et faire passer le levier en position D, puis allumer et conduire le scooter.

4.5 RÉGLAGE DE LA HAUTEUR DE LA BARRE

Desserrez le bouton à vis (dans le sens inverse des aiguilles d'une montre) pour régler la hauteur de la barre. Serrez à nouveau le bouton à vis (dans le sens des aiguilles d'une montre) pour verrouiller la barre dans la position souhaitée.

La barre est munie d'un point d'arrêt au-delà duquel le réglage de la hauteur n'est plus possible (20 cm environ) (figure 19).

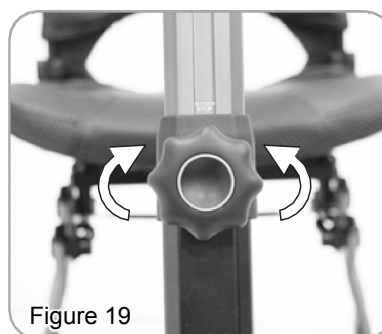
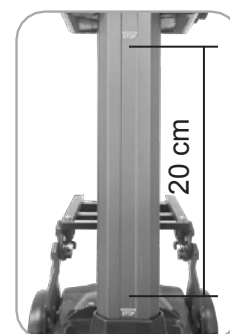

Figure 19



4.6 RÉGLAGE/DÉMONTAGE DU SIÈGE

- Veuillez vous reporter à la section 5 pour plus d'informations sur le pliage/dépliage du scooter.
- Lors du pliage du scooter, le loquet du siège se libère automatiquement et le siège recule.
- Après le dépliage, le siège se replace automatiquement vers l'avant. Cependant, veuillez toujours vérifier et pousser manuellement le siège dans sa position verrouillée si nécessaire.
- Ne montez pas sur le scooter si le siège est positionné sur le point rouge (H). Ne montez sur le scooter que si le siège est verrouillé en position verte (figure 20).



Figure 20

Démontage du siège :

1. Desserrez les vis (I) à l'aide d'une clé et d'une clé hexagonale.
 2. Appuyez sur les ressorts (J) pour les retirer du support coulissant du siège.
 3. Tirez sur les ressorts du siège et maintenez-les pour libérer le loquet de siège (K).
 4. Poussez le support du siège (L) avec les pouces vers l'arrière du scooter pour dégager le siège du loquet.
 5. Lorsque le siège est libéré du loquet, saisissez-le (L1) et poussez-le vers l'arrière du scooter pour le retirer.
- ❖ Lorsque vous remettez le siège en place, insérez-le dans le support coulissant du siège. Poussez le siège vers l'avant du scooter (point vert), serrez les vis (figure 21) et réinstallez les ressorts dans le support coulissant du siège (J).
 - ❖ Assurez-vous de suivre les instructions données à l'étape 2 (figure 22), indiquées lors de la remise en place des ressorts (J) sur le support. Leur non-respect risquerait d'endommager le scooter.

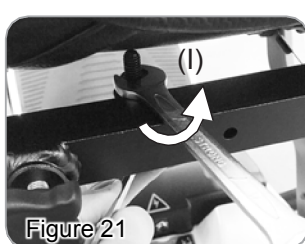
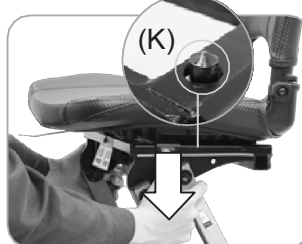

Figure 21



Figure 22



- N'effectuez aucun réglage (barre/siège/accoudoir) lors de la conduite du scooter.
- Ne montez pas sur le scooter tant que le siège n'est pas verrouillé en position verte.
- À l'exception du démontage du siège, ne touchez pas aux ressorts du siège si cela n'est pas nécessaire.
- Lorsque vous tirez sur les ressorts du siège, veuillez les saisir et les maintenir des deux côtés. L'utilisateur peut ainsi libérer plus facilement les loquets du siège. Les loquets ne peuvent pas être libérés si le point de retenue des ressorts du siège est incorrect.
- En présence d'un défaut sur un ressort, veuillez contacter votre fournisseur.

5 PLIAGE/DÉPLIAGE DE VOTRE SCOOTER

Le pliage/dépliage du scooter ne doit être effectué que lorsque les conditions suivantes sont remplies :

- Lorsque le scooter est placé sur un sol plat et en position couchée.
- Lorsque le scooter est éteint et en attente de pliage/dépliage, le voyant lumineux de pliage/dépliage (M) du scooter est orange (figure 23).
- Lorsque le dossier est rabattu.

Boutons de pliage/dépliage

- Boutons du scooter (figure 23)
 - Appuyez une fois sur le bouton de pliage (N) pour activer le pliage automatique. Assurez-vous que le scooter est complètement déployé avant de le plier.
 - Appuyez une fois sur le bouton de dépliage (O) pour activer le dépliage automatique. Assurez-vous que le scooter est complètement plié avant de le déplier.
 - Appuyez à nouveau sur (N)/(O) pour plier/déplier le scooter si le processus de pliage/dépliage a été interrompu.
- Boutons de la télécommande (figure 24)
 - Appuyez une fois sur le bouton de pliage (P) pour activer le pliage automatique. Assurez-vous que le scooter est complètement déployé avant de le plier.
 - Appuyez une fois sur le bouton de dépliage (Q) pour activer le dépliage automatique. Assurez-vous que le scooter est complètement plié avant de le déplier.
 - Appuyez à nouveau sur (P)/(Q) pour plier/déplier le scooter si le processus de pliage/dépliage a été interrompu.

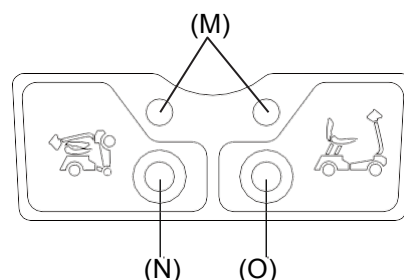

Figure 23

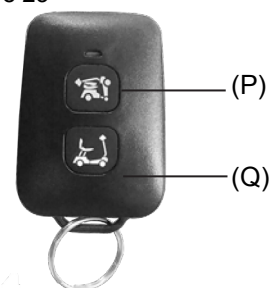

Figure 24



- La télécommande n'est pas étanche. Protégez-la de l'humidité.
- N'appuyez pas plusieurs fois de suite sur le bouton de pliage/dépliage de la télécommande.
- La portée de transmission optimale de la télécommande couvre un rayon de 10 m. La portée de lecture est affectée par l'environnement, les barrières et les conditions météorologiques.
- Le scooter ne peut pas être plié/déplié si la batterie est faible. Veuillez recharger immédiatement le scooter par l'intermédiaire du port de charge de la barre supérieure et n'utiliser la fonction de pliage/dépliage que lorsque le scooter est complètement chargé. Reportez-vous à la section 6-4.
- Veillez à ce que la télécommande soit en sécurité. Veuillez contacter le fournisseur si vous la perdez.

Comment réactiver la fonction de pliage/dépliage :

- Les boutons de pliage/dépliage se désactivent si aucune action n'est détectée pendant 3 minutes.
- Veuillez activer la fonction de pliage/dépliage avant de plier/déplier le scooter. Vous pouvez le faire de trois façons :
 1. Appuyez sur le bouton d'alimentation et éteignez le scooter.
 2. Appuyez sur le bouton de pliage (N) ou sur le bouton de dépliage (O) du scooter pendant 3 secondes pour réactiver la fonction de pliage/dépliage. Le témoin lumineux (M) est de couleur orange. Pour désactiver la fonction de pliage/dépliage, appuyez à nouveau sur le bouton de pliage (N) ou sur le bouton de dépliage (O) du scooter pendant 3 secondes.
 3. Appuyez sur le bouton de pliage (P) ou sur le bouton de dépliage (Q) du scooter pendant 5 secondes pour réactiver la fonction de pliage/dépliage. Pour désactiver la fonction de pliage/dépliage, appuyez à nouveau sur le bouton de pliage (N) ou sur le bouton de dépliage (O) du scooter pendant 5 secondes.

Comment plier le scooter (figure 25) :

1. Coupez l'alimentation.
2. Rabattez le dossier.
3. Appuyez une fois sur le bouton de pliage de la télécommande ou du scooter pour plier automatiquement le scooter. Le siège recule automatiquement pendant le pliage.
4. Les loquets du siège se débloquent automatiquement et le siège recule.



Figure 25

Comment déplier le scooter (figure 26) :

1. Placez le scooter sur un sol plat et déposez-le. Assurez-vous que les roues arrière reposent sur le sol avant de déplier le scooter.
2. Assurez-vous que le scooter est éteint, mais que la fonction de dépliage est active (le voyant M est de couleur orange).
3. Appuyez une fois sur le bouton de dépliage de la télécommande ou du scooter pour déplier automatiquement le scooter.
4. Lors du pliage et du dépliage, le siège doit se remettre automatiquement en place. Cependant, veuillez toujours vérifier et pousser manuellement le siège dans sa position verrouillée (verte) si nécessaire.
5. Faites glisser le siège vers l'avant jusqu'au point vert pour le verrouiller. Un déclic se fait entendre lorsque le siège est verrouillé dans sa position.
6. Relevez le dossier du siège et vérifiez si le loquet est bien positionné avant de monter sur le scooter.



Figure 26

Précautions lors du pliage/dépliage :

- Veuillez couper l'alimentation du scooter sur un terrain plat avant de le plier/déplier. Le scooter ne peut être plié/déplié que s'il est éteint. Le voyant de pliage/dépliage est de couleur orange.
- Une protection est en place pour éviter les erreurs de manipulation. Le dépliage du scooter n'est pas possible lorsqu'il est en position horizontale sans que les roues arrière ne touchent le sol.
- Appuyez une fois sur le bouton de pliage/dépliage pour plier/déplier le scooter. N'appuyez pas plusieurs fois de suite sur le bouton. Cela pourrait provoquer des mouvements de pliage/dépliage anormaux.
- Les actions cessent si des objets étrangers sont détectés pendant le processus de pliage/dépliage.
- Veuillez retirer les objets et relancer les opérations. Reportez-vous à la section 8.
- Lors de l'utilisation de la télécommande, veuillez vous tenir à côté du scooter pour une meilleure réception du signal.
- Lors de l'utilisation des boutons de pliage/dépliage du scooter, veuillez accéder aux boutons par l'arrière du scooter. L'utilisateur risque de se pincer s'il accède aux boutons à partir des autres côtés de scooter.

- Le scooter ne peut pas être plié/déplié si la batterie compte moins de 3 barres. Veuillez recharger immédiatement le scooter par l'intermédiaire du port de charge de la barre supérieure et n'utiliser la fonction de pliage/dépliage que lorsque le scooter est complètement chargé. Reportez-vous à la section 6-3.
- Vérifiez et remplacez la batterie de la télécommande si le pliage/dépliage du scooter est impossible.
- Après le dépliage du scooter, il est normal que la zone de support des pieds s'affaisse légèrement sur le scooter lorsque l'utilisateur s'assied pour la première fois.



- En cas d'anomalie lors du pliage/dépliage, l'action s'arrête. Reportez-vous à la section 8.
- Assurez-vous que le levier N-D est en position D avant le pliage/le dépliage afin d'éviter tout glissement du scooter. Reportez-vous à la section 4-4.

6 JAUGE DE BATTERIE ET MISE EN CHARGE DES BATTERIES

6.1 DÉMONTAGE DU BLOC BATTERIE

- Chaque bloc batterie contient une batterie au lithium ou deux batteries au plomb-acide (en option).
- Le bloc batterie est conçu pour une meilleure stabilité. Veuillez suivre les instructions pour démonter le bloc batterie (figure 27). Poussez la batterie vers l'arrière (1.) et tirez-la vers le haut (2.).
- Il est fortement recommandé de ne pas retirer le bloc batterie si ce n'est pas nécessaire. Conservez toujours le bloc batterie installé sur le scooter.
- Si le bloc batterie a été retiré pour une raison quelconque, assurez-vous que les connecteurs sont correctement positionnés lors de sa remise en place sur le scooter.

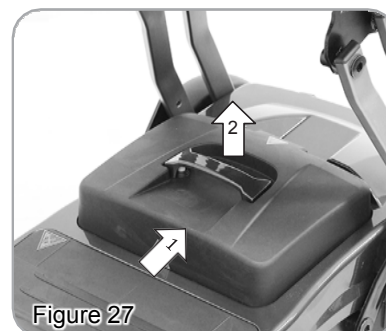

Figure 27



- Lorsque vous réinstallez le bloc batterie dans le scooter, appuyez doucement dessus pour vous assurer qu'il est bien raccordé au scooter.
- Ne démontez pas le bloc batterie et n'ouvrez pas vous-même les pièces scellées pour éviter tout risque de décharge électrique et de détérioration de la batterie.
- La maintenance et les réparations doivent exclusivement être effectuées par un technicien ou un fournisseur agréé compétent. Veuillez contacter le fournisseur si vous devez remplacer la batterie interne.

6.2 MISES EN GARDE RELATIVES À LA BATTERIE ET AU CHARGEUR

Batterie au lithium :

- Seuls certains types et certaines tensions de batterie peuvent être utilisés sur le scooter. Votre scooter peut être fourni avec une batterie au lithium standard ou une batterie au plomb-acide en option.
- Le scooter peut être chargé qu'il soit plié ou déplié. Veuillez couper l'alimentation (clé) lors de la mise en charge de la batterie. Reportez-vous à la section 4-2.
- Utilisez uniquement le chargeur de batterie au lithium (2 A/4 A) fourni avec votre scooter pour la batterie au lithium.
- Veuillez ne pas éteindre, débrancher ni interrompre le cycle de charge tant qu'il n'est pas terminé (le voyant du chargeur devient vert).
- Si vous entreposez votre scooter pendant une période prolongée (1 mois ou plus), stockez les batteries à un état de charge d'au moins 30 % à 50 % (tension comprise entre 25,2 V et 25,9 V). Les batteries doivent être rechargées au moins une fois tous les trois mois si elles sont entreposées pendant plus de trois mois. Au retour, veillez à les recharger avant d'utiliser le scooter.
- Entreposez le scooter dans un environnement sec et bien aéré. Ne rangez pas votre scooter dans un endroit où il sera exposé à des sources de chaleur directe, à l'humidité, à l'eau, à l'huile, à l'acide, à des bases alcalines ou où de l'ozone pourrait être généré. Tout ce qui précède réduira la durée de vie du scooter.
- Plage de valeurs de stockage recommandées : Température : 20-30 °C, Humidité : 25 % ~ 85 %, les valeurs situées en dehors de cette plage peuvent affecter les performances du chargeur et de la batterie.
- Évitez les manipulations brutales, les opérations de projection, de roulage, d'écrasement, de secousse, de choc excessif et d'extrusion sur les batteries afin de ne pas casser le boîtier de la batterie ou d'endommager la structure interne.
- Il est vivement recommandé de faire contrôler la batterie de votre scooter tous les six mois, indépendamment de sa fréquence d'utilisation. Veuillez contacter votre fournisseur.

- Les batteries sont soumises à des réglementations de mise au rebut et de recyclage qui varient selon le pays et la région. Vérifiez toujours et respectez les réglementations en vigueur avant de vous débarrasser de toute batterie.
- Veuillez consulter l'étiquette d'instruction de sécurité numéro 14 de la batterie au lithium dans la section 2- 7 pour plus de précisions.
- Le fabricant décline toute responsabilité en cas de perte, de dommage ou de blessure liés à une mauvaise utilisation de la batterie au lithium.

Batterie plomb-acide 24 V/12 A (en option) :

- Seuls certains types et certaines tensions de batterie peuvent être utilisés sur le scooter. Votre scooter peut être fourni avec une batterie au lithium standard ou une batterie au plomb-acide en option.
- Utilisez uniquement le chargeur de batterie au plomb-acide (2 A/4 A) fourni avec votre scooter pour les batteries au plomb-acide.
- L'ajout d'un électrolyte acide à la batterie est interdit.
- Les batteries n'atteignent leurs performances optimales que lorsque le scooter a été utilisé et que les batteries ont été rechargées plusieurs fois.
- La durée de charge minimale varie en fonction de l'épuisement des batteries.
- Une charge excessive ou de courte durée est préjudiciable à la durée de vie de la batterie.
- Chargez les batteries après chaque trajet. Ne mettez pas le contact tant que le scooter est en charge.
- Veuillez charger le scooter à 0 °C ~ 40 °C. Les températures situées en dehors de cette plage peuvent affecter les performances du chargeur et de la batterie.
- Si vous stockez votre scooter pendant une période prolongée, les batteries doivent être rechargées au moins une fois tous les trois mois.
- Pour optimiser leur durée de vie, rechargez régulièrement vos batteries. Veuillez recharger les batteries avant qu'elles ne descendent à un niveau de 20 %.
- Il est vivement recommandé de faire contrôler la batterie de votre scooter tous les six mois, indépendamment de sa fréquence d'utilisation. Veuillez contacter votre fournisseur.

Chargeurs (lithium/plomb-acide) :

- Ne laissez pas le chargeur branché sur votre scooter avec le chargeur éteint, car cela pourrait décharger vos batteries. Débranchez toujours les câbles lorsque la charge est terminée.
- Vérifiez le chargeur de batterie avant chaque utilisation. Assurez-vous que les connecteurs sont secs et propres.
- N'essayez pas d'utiliser une rallonge pour brancher votre chargeur de batterie.
- Notez que le boîtier du chargeur de batterie peut devenir chaud pendant la charge. Veuillez éviter tout contact cutané.
- Ne couvrez pas le chargeur avec des objets. Utilisez le chargeur dans un endroit bien aéré. Ne fumez pas car des gaz explosifs peuvent être générés lors du chargement des batteries.
- Conservez le chargeur dans un endroit bien aéré. Ne laissez pas tomber le chargeur.



- Les chargeurs de batterie au plomb-acide ne peuvent pas être utilisés pour des batteries au lithium. Utilisez uniquement un chargeur de batterie au lithium spécifique pour votre batterie au lithium. Un chargeur de batterie au plomb-acide ne peut être utilisé que si votre scooter est livré avec des batteries au plomb-acide (en option). (Consultez la section 9-1 pour plus de précisions.)
- Si vous souhaitez passer à des batteries au plomb-acide, veuillez contacter votre fournisseur pour réinitialiser le système de la batterie, notamment le port de charge et les paramètres du module de commande.
- Veuillez garder à l'esprit les mises en garde ci-dessus. Toute défaillance de la batterie/du chargeur due à un entretien non autorisé, à un démontage, à une mauvaise utilisation ou à des dommages accidentels n'est pas couverte par la garantie du fabricant.

6.3 JAUGE DE BATTERIE**Un témoin indique la capacité (niveau de charge) de la batterie (figure 22) :**

- **Version à écran tactile : 6 barres**
- **Version avec interrupteur à clé : 5 barres**
- Lorsque le témoin de la jauge de charge de batterie passe à droite (vert), il indique que la capacité est suffisante.

- Lorsque le témoin de la jauge de charge de batterie passe à gauche (rouge), il indique que la capacité est insuffisante.



- Vérifiez la capacité de la batterie avant de rouler. Rechargez immédiatement la batterie lorsque le témoin rouge clignote car la capacité restante permet seulement de maintenir le scooter en marche sur une distance maximale de 2 km.
- Les barres affichées sur le panneau ont seulement une valeur indicative. Veuillez vous reporter à la LED du chargeur pour connaître plus précisément le niveau de charge.
- Le pliage/dépliage du scooter risque de ne pas être possible si la capacité de la batterie est inférieure à 3 barres. Veuillez recharger immédiatement la batterie.

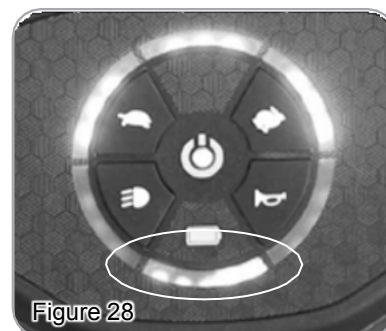

Figure 28

6.4 UTILISATION DU CHARGEUR

Les batteries doivent être chargées avant la première utilisation du scooter et doivent être rechargées après chaque utilisation quotidienne.

Votre scooter peut être livré avec un chargeur au lithium 24 V/2 A standard ou avec un chargeur 24 V/4 A de plus grande capacité en option si vous passez à une batterie au lithium à 17,4 Ah. Votre scooter peut être livré avec un chargeur au plomb-acide 24 V/2 A si vous optez pour des batteries au plomb-acide pour votre scooter.

N'utilisez pas un chargeur au plomb-acide pour charger la batterie au lithium. Ils ne sont pas compatibles et cette association risquerait d'entraîner des dommages et des dangers.

Chargeur de batterie au lithium :

Tension de sortie : 100 V ~ 240 V (figure 29)

1. Câble de sortie du chargeur, connecteur 4 broches (R)
2. Cordon d'alimentation CA (S)
3. LED (T)
 - TÉMOIN ROUGE ALLUMÉ : Pré-charge
 - TÉMOIN ORANGE ALLUMÉ : Charge normale
 - TÉMOIN VERT ALLUMÉ : Entièrement chargée.
4. Une charge complète demande 7 heures. Le chargement terminé, commencez par débrancher la fiche secteur.

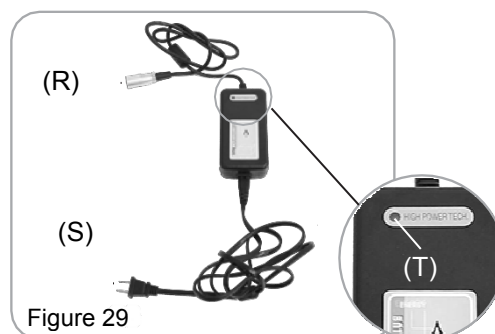

Figure 29

Chargeur de batterie au plomb-acide (en option):

Tension de sortie : 100 V ~ 240 V (figure 30)

1. Câble de sortie du chargeur, connecteur 3 broches (U)
2. Cordon d'alimentation CA (V)
3. LED (W)
 - TÉMOIN ROUGE ALLUMÉ : Pré-charge
 - TÉMOIN ORANGE ALLUMÉ : Charge normale
 - TÉMOIN VERT ALLUMÉ : Entièrement chargée.

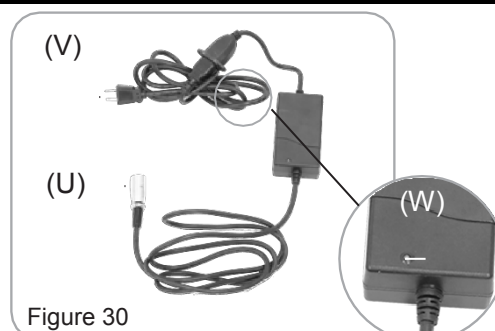

Figure 30

4. Une charge complète demande 7 heures. Le chargement terminé, commencez par débrancher la fiche secteur.



- Chaque pays peut fournir des chargeurs différents. La procédure de charge peut différer de celle décrite ci-dessous. Les chargeurs pour batteries au lithium et batteries au plomb-acide (en option) sont différents.
- Le voyant LED du chargeur doit être rouge lors de la pré-charge. Si ce n'est pas le cas, contactez votre fournisseur agréé.
- Contrôlez le chargeur de batterie avant chaque utilisation, et assurez-vous que les connecteurs sont secs et propres. N'essayez pas d'utiliser une rallonge pour brancher votre chargeur de batterie.
- N'utilisez pas de chargeurs d'autres marques pour recharger le scooter. Utilisez uniquement le chargeur d'origine.
- Le chargeur de batterie est équipé d'un ventilateur. Si le ventilateur ne semble pas fonctionner correctement, veuillez éteindre immédiatement le chargeur car il pourrait surchauffer. Veuillez contacter votre fournisseur de scooters agréé.
- Ne laissez pas le chargeur branché sur votre scooter avec le chargeur éteint, car cela pourrait décharger vos batteries. Débranchez toujours les câbles lorsque la charge est terminée.
- Notez que le boîtier du chargeur de batterie peut devenir chaud pendant la charge. Veuillez éviter tout contact cutané.
- Conservez le chargeur dans un endroit bien aéré. Ne laissez pas tomber le chargeur.

Opération de charge :

Le scooter est muni de deux ports de charge : le premier se trouve dans la partie supérieure du scooter et l'autre sur le bloc batterie.

Port de charge supérieur (figure 31)

1. Ouvrez le cache du port de charge.
2. Insérez le câble de sortie du chargeur dans le port de charge.
3. Branchez le cordon d'alimentation sur une prise électrique murale standard.
4. Vérifiez la LED du chargeur. Assurez-vous qu'il est en état de charge normal. Pendant la charge, la LED est de couleur orange.
5. Lorsque vous débranchez le chargeur, retirez d'abord le cordon d'alimentation secteur de la prise murale, puis le câble de sortie du chargeur du port de charge.

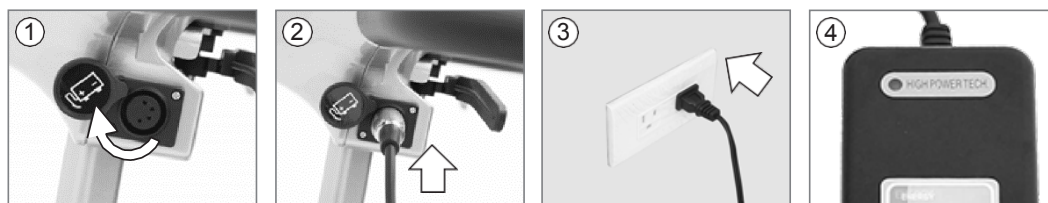

Figure 31

Port de charge du bloc batterie (figure 32)

1. Retirez le bloc batterie du scooter et placez-le sur un sol plat.
2. Ouvrez le cache du port de charge et insérez le câble de sortie du chargeur dans le port de charge.
3. Branchez le cordon d'alimentation sur une prise électrique murale standard.
4. Vérifiez la LED du chargeur. Assurez-vous qu'il est en état de charge normal. Pendant la charge, la LED est de couleur orange.
5. Lorsque vous débranchez le chargeur, retirez d'abord le cordon d'alimentation secteur de la prise murale, puis le câble de sortie du chargeur du port de charge.
6. Remettez le cache en place pour protéger le port de charge avant de réinstaller le bloc batterie dans le scooter.

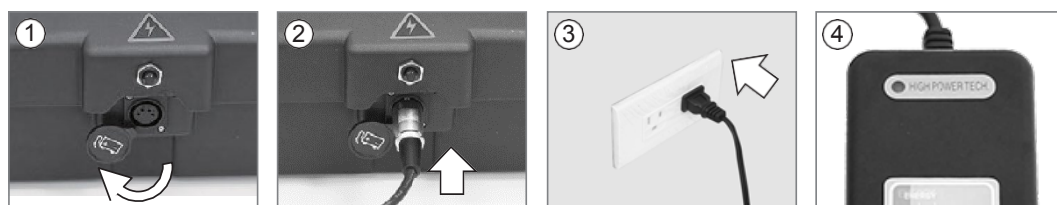

Figure 32



- La procédure de charge des batteries au plomb-acide est identique à celle des batteries au lithium.
- Veuillez suivre les mêmes étapes que ci-dessus.
- Assurez-vous que la clé du scooter (alimentation) est en position d'arrêt lors de la recharge.
- La durée nécessaire pour la charge varie en fonction de l'épuisement des batteries. Charger les batteries plus longtemps que nécessaire ne les endommagera pas. Elle ne risque pas d'être surchargées.
- Lors du retrait/de l'installation du bloc batterie, assurez-vous que les connecteurs sont correctement positionnés afin d'éviter tout dommage électrique.
- Veuillez garder à l'esprit les mises en garde ci-dessus. Toute défaillance de la batterie/du chargeur due à un entretien non autorisé, à un démontage, à une mauvaise utilisation ou à des dommages accidentels n'est pas couverte par la garantie du fabricant.
- N'utilisez pas un chargeur au plomb-acide pour charger des batteries au lithium. Ils ne sont pas compatibles et cette association risquerait d'entraîner des dommages et des dangers.
- En cas de dysfonctionnement qui ne peut pas être résolu, retirez la batterie avant de contacter le fournisseur pour réparation afin d'éviter toute décharge complète de la batterie. Reportez-vous à la section 7-2.
- Veuillez consulter l'étiquette d'avertissement de la batterie 14 dans la section 2-7 pour plus d'informations sur le stockage des batteries au lithium afin d'éviter d'endommager la batterie ou de raccourcir sa durée de vie.
- Température d'utilisation recommandée :
Charge : de +10 °C à + 50 °C, Décharge : de -20 °C à +60 °C

7 ENTRETIEN ET MAINTENANCE

7.1 CONTRÔLES D'INSPECTION

Vérification quotidienne :

Veillez toujours vérifier votre scooter avant tout déplacement.

Point de contrôle	Examen	Que faire en cas d'échec de l'examen
Levier N-D	Vérifiez son bon fonctionnement.	Contactez votre fournisseur.
Klaxon	Vérifiez son bon fonctionnement.	Contactez votre fournisseur.
Manettes	Tirez le wigwag pour tester le déplacement du scooter. Tirez légèrement sur le wigwag et relâchez-le pour tester le fonctionnement du frein.	Contactez votre fournisseur. Le frein électromagnétique doit être régulièrement nettoyé à l'aide d'une brosse.
Boutons de pliage/dépliage de la télécommande/du scooter	Vérifiez si la télécommande permet le pliage/dépliage du scooter. Vérifiez si les boutons de pliage/dépliage du scooter fonctionnent.	Remplacez la batterie de la télécommande. Contactez votre fournisseur.
Télécommande RF	Vérifiez son bon fonctionnement.	Remplacez la batterie (3 V, 1 pièce) ou contactez votre fournisseur.
Levier de déverrouillage du pliage/dépliage (version manuelle)	Vérifiez que la fonction de pliage/dépliage est normale.	Contactez votre fournisseur.
Jauge de batterie	Vérifiez si la jauge de la batterie est affichée et si son niveau est faible.	Contactez votre fournisseur si la jauge de la batterie ne fonctionne pas. Rechargez immédiatement la batterie si elle est déchargée.
Bloc batterie	Assurez-vous de l'absence de fissures ou de dommages et de sa bonne installation dans le scooter.	Contactez votre fournisseur.
Feux	Vérifiez que l'ensemble des feux, notamment les feux avant, les deux arrière et les clignotants, fonctionnent correctement.	Contactez votre fournisseur.

VÉRIFICATION HEBDOMADAIRE

Point de contrôle	Examen	Que faire en cas d'échec de l'examen
Accoudoirs	Vérifiez si les pièces sont propres et correctement fixées au scooter et si elles ne bougent pas. Serrez le bouton à vis qui maintient l'accoudoir.	Contactez votre fournisseur.
Roues/pneus	Vérifiez si le pneu présente des fissures, des déformations et assurez-vous que les roues tournent sans bouger. La profondeur de sculpture des pneus n'est pas inférieure à 0,5 mm. Aucun objet étranger dans les pneus.	Contactez votre fournisseur.
Moteur	Vérifiez le bon fonctionnement, l'absence de bruit, de dysfonctionnement ou de surchauffe.	Contactez votre fournisseur.
Chargeur de batterie	Vérifiez que le chargeur fonctionne correctement et que les batteries sont chargées.	Contactez votre fournisseur.

VÉRIFICATION MENSUELLE

Point de contrôle	Examen	Que faire en cas d'échec de l'examen
Siège/toile/accoudoir	Vérifiez le mouvement, le verrouillage du siège et l'usure de la toile.	Serrez les vis si elles sont desserrées. Contactez votre fournisseur si la toile est usée.
Fixation de la barre	Vérifiez que toutes les attaches sont bien serrées.	Contactez votre fournisseur.

VÉRIFICATION TOUS LES SIX MOIS

Point de contrôle	Examen	Que faire en cas d'échec de l'examen
Module d'alimentation	Assurez-vous que l'ensemble des connecteurs et des câbles de batterie sont correctement fixés au scooter.	Contactez votre fournisseur.

Tous les six mois, confiez votre scooter à un technicien qualifié en vue d'une inspection et d'un entretien minutieux.

7.2 NETTOYAGE ET MAINTENANCE

- L'utilisateur doit régulièrement contrôler le scooter pour le maintenir en bon état de marche.
- L'utilisateur doit augmenter la fréquence de vérification si le scooter est susceptible d'avoir été utilisé dans de mauvaises conditions routières telles que l'herbe, le sable, les bosses et les nids-de-poule.
- Éteignez le scooter, retirez la clé de contact et assurez-vous que le levier est en position D avant l'inspection pour éviter tout déplacement incontrôlé.
- Veuillez éviter toute erreur d'appui sur le bouton de pliage/dépliage de la télécommande ou du scooter lors des tâches de maintenance.
- N'utilisez pas de produits abrasifs ou à récurer pour le nettoyage. N'utilisez qu'un chiffon humide et un détergent doux.
- N'utilisez pas de tuyau et ne projetez pas directement de l'eau sur le scooter, car cela risquerait d'endommager le module d'alimentation.

Toile d'assise :

Utilisez uniquement un chiffon humide et un savon doux pour essuyer le siège. N'utilisez pas de nettoyeurs abrasifs qui risqueraient d'endommager le siège. Ne vous asseyez pas tant que le siège n'est pas complètement sec.

Châssis/carénage :

Utilisez uniquement un chiffon humide pour essuyer. N'utilisez pas de nettoyeurs abrasifs qui risqueraient d'endommager les pièces. Lorsque le scooter est complètement sec, il est possible d'appliquer un peu de cire sur le carénage pour qu'il conserve sa brillance.

Pneu :

Utilisez uniquement un chiffon humide pour essuyer. N'utilisez pas de nettoyeurs abrasifs qui risqueraient d'endommager les pièces. L'utilisateur doit régulièrement vérifier les pneus afin de détecter d'éventuels dommages, la présence de corps étrangers, une usure inhabituelle et pour s'assurer que la profondeur de sculpture est suffisante. Si le remplacement des pneus est nécessaire, veuillez contacter le fournisseur le plus proche.

Les zones suivantes nécessitent une inspection périodique : la profondeur de sculpture tombe en dessous de 0,5 mm.

Stockage :

- Si vous stockez le scooter pendant une période prolongée (une semaine ou plus), veuillez débrancher les bornes de la batterie et ne brancher aucun élément métallique dans les bornes de la batterie [+] [-] pour éviter tout danger.
- Lors du stockage du scooter, assurez-vous que l'alimentation est coupée, que le verrouillage du siège est enclenché et que le levier N-D est en position D pour embrayer le frein et éviter tout déplacement incontrôlé.
- Veuillez stocker le scooter dans un endroit sec. Ne rangez pas votre scooter dans un endroit où il sera exposé à des sources de chaleur directe, à l'humidité, à l'huile, à l'acide, à des bases alcalines ou où de l'ozone pourrait être généré. Tout ce qui précède réduira le cycle du scooter/pneu et raccourcira sa durée de vie. La plage de valeurs stockage recommandées pour le scooter est la suivante :
- Température (avec batterie au lithium) :
 Moins de 1 an : de -20 °C à 20 °C
 Moins de 3 mois : de -20 °C à 40 °C
 Moins de 1 mois : de -20 °C à 50 °C
- Température (avec batterie au plomb-acide) : de -30 °C à 50 °C
- La température la plus élevée pendant le transport de la batterie doit être inférieure à 60 °C.
- Si l'environnement de stockage n'est pas conforme à la plage de valeurs recommandées, nous vous suggérons de retirer le bloc batterie du scooter et de le stocker séparément.

Toutes les tâches de maintenance et de réparation du scooter DOIVENT être effectuées par un fournisseur agréé. Tout réglage, toute réparation ou tout entretien non autorisé du scooter peut provoquer des blessures ou endommager le scooter.

8 DÉPANNAGE

Voici quelques suggestions pour résoudre les problèmes que vous pourriez rencontrer avec votre scooter. Le panneau de commande comporte un voyant d'auto-diagnostic. Pour vérifier le voyant d'auto-diagnostic, activez l'interrupteur à clé (marche/arrêt) (reportez-vous à section 4-2) et comptez le nombre de clignotements du voyant.

Version à écran tactile :

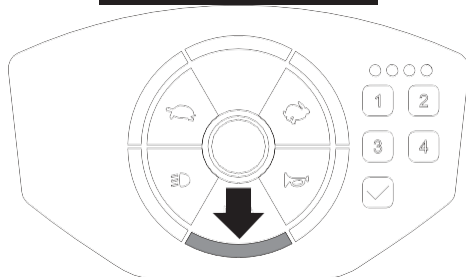

Figure 27 Normal : voyant fixe
Anormal : voyant clignotant

Version avec interrupteur à clé :

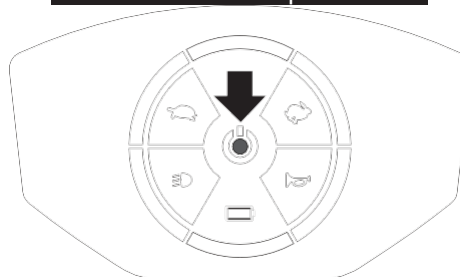

Figure 28 Normal : voyant fixe
Anormal : voyant clignotant

Voyant d'auto-diagnostic :

Clignotement	Description	Points de contrôle initiaux
1	Batterie faible	Les batteries sont faibles. • Rechargez les batteries.
2	Panne de batterie (batterie faible)	Les batteries sont déchargées. • Rechargez les batteries. • Vérifiez la batterie et les connexions et le câblage associés.
3	Panne de batterie (surtension)	La tension de la batterie est trop élevée. Cela peut se produire en cas de surcharge et/ou de descente sur une pente longue. • Si vous descendez une pente, réduisez votre vitesse afin de minimiser la charge de récupération.

4	Dépassement de la limite de courant ou surchauffe du module d'alimentation	Le moteur a dépassé son courant nominal maximal pendant trop longtemps. <ul style="list-style-type: none"> • La scooter a peut-être calé. Éteignez le module d'alimentation, patientez pendant quelques minutes, puis rallumez-le. • Le moteur est peut-être défectueux. Vérifiez le moteur et les connexions et le câblage associés. Reportez-vous à la section 2-4.
5	Frein de stationnement	Un commutateur de déverrouillage du frein de stationnement est actif ou le frein de stationnement est défectueux. <ul style="list-style-type: none"> • Vérifiez le frein de stationnement et les connexions et le câblage associés. • Assurez-vous que tous les commutateurs associés sont en position correcte. • Passez en position D (conduite). Coupez l'alimentation, puis rallumez-la.
6	Blocage de la conduite	Une fonction d'arrêt est active, le chargeur est bloqué ou l'état OONAPU est survenu. <ul style="list-style-type: none"> • Corrigez la condition d'arrêt (siège relevé, etc.). • Débranchez le chargeur de batterie. • Assurez-vous que la manette est en position neutre lorsque vous allumez le module d'alimentation. • La manette a peut-être besoin d'être réétalonnée. • La procédure de pliage/dépliage n'est pas terminée.
7	Potentiomètre de vitesse	La manette, le potentiomètre de vitesse ou les câbles associés sont peut-être défectueux. <ul style="list-style-type: none"> • Vérifiez la manette et le potentiomètre de vitesse ainsi que les connexions et le câblage associés.
8	Tension du moteur	Le moteur ou les câbles associés sont défectueux. <ul style="list-style-type: none"> • Vérifiez le moteur et les connexions et le câblage associés.
9	Autre erreur	Le module d'alimentation présente peut-être une anomalie interne. <ul style="list-style-type: none"> • Vérifiez toutes les connexions et le câblage.

- Si le voyant d'auto-diagnostic clignote 1/2/4/5 fois, veuillez vous reporter aux solutions ci-dessus (éteignez et redémarrez ou chargez la batterie). Si aucune des solutions ci-dessus ne corrige le problème, contactez votre fournisseur agréé.
- Si le voyant d'auto-diagnostic clignote 3/6/7/8/9 fois, veuillez contacter directement votre fournisseur agréé.

Erreurs de pliage/dépliage :

Voici quelques suggestions pour résoudre les problèmes susceptibles de se produire lors du pliage/dépliage de votre scooter. Le scooter arrête les opérations de pliage/dépliage si des erreurs sont détectées. Lors du pliage/dépliage du scooter, une pression continue sur le bouton de la télécommande peut provoquer des mouvements de pliage/dépliage anormaux. Veuillez vous reporter au tableau ci-dessous pour corriger les problèmes.



Figure 35



Figure 36

Code	Description	Ce que vous devez faire
1	Mise sous tension	Veillez éteindre le scooter (reportez-vous à la section 4-2) et relancer la procédure de pliage/dépliage.
2	Batterie faible	Les batteries sont faibles. Rechargez les batteries et redémarrez la procédure de pliage/dépliage. Reportez-vous à la section 6-4.
3	Les ressorts du siège tombent	Veillez contacter votre fournisseur.
4	Le dossier n'est pas rabattu	Rabattez le dossier et relancez la procédure de pliage/dépliage.
5	Le scooter n'est pas sur un terrain plat	Le scooter ne peut pas être plié/déplié s'il n'est pas placé (déposé) sur un sol plat. Veillez placer le scooter sur un sol plat et relancer la procédure de pliage/dépliage.
6	Objet étranger sur la palette repose-pieds	Vérifiez et retirez l'objet sur la palette repose-pieds et relancez la procédure de pliage/dépliage.
7	Objet étranger en dessous du siège	Vérifiez et retirez l'objet en-dessous du siège et relancez la procédure de pliage/dépliage.
8	Le voyant de pliage/dépliage du scooter n'est pas orange (version automatique)	Version automatique : veuillez réactiver la fonction de pliage/dépliage. Reportez-vous à la section 5.
	Le levier de déverrouillage du pliage/dépliage est bloqué (version manuelle)	Tenez et tirez la base du siège vers l'arrière d'une main tout en tirant le levier de dégagement de l'autre main.
9	Aucun voyant sur la télécommande (version automatique)	Remplacez la batterie ou appuyez sur le bouton de pliage/dépliage du scooter.

- Si aucune des solutions ci-dessus ne corrige le problème, contactez votre fournisseur agréé. Ne démontez pas le scooter par vous-même.

9 AUTRES INFORMATIONS

9.1 OPTIONS

Nous proposons les options répertoriées ci-dessous pour ajouter des fonctionnalités à votre scooter. Veuillez contacter le fournisseur agréé pour plus d'informations.

- Nous nous réservons le droit de modifier ou de remplacer les accessoires.
- Veuillez lire les mises en garde relatives à la batterie et au chargeur (section 6) si vous achetez une batterie au plomb-acide en option.
- Le processus de pliage/dépliage du scooter peut interférer avec les accessoires en option (accoudoirs, sacoches) équipés. Veuillez retirer ces accessoires avant de plier/déplier le scooter.

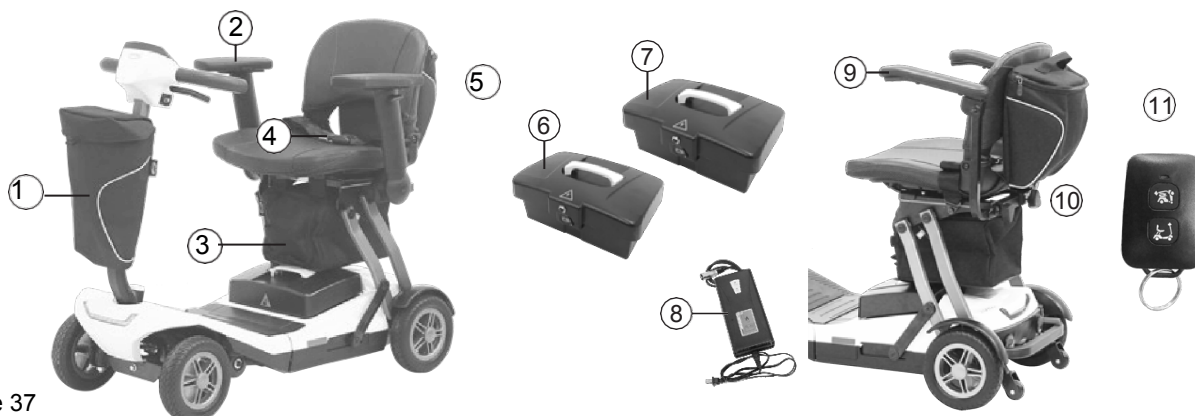
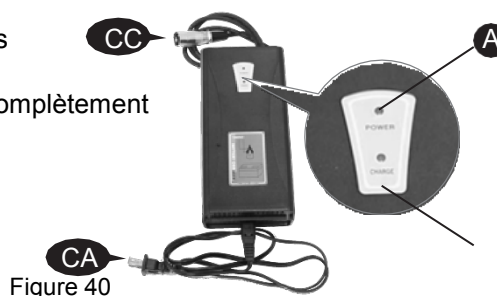

Figure 37

	Élément	Qté	Description
01	Sacoche (avant)	1	Anti-éclaboussures, charge maximale de 2 kg. À installer sur la barre avant.
02	Accoudoirs réglables	2	Multi-réglables avec angles de hauteur et de bascule.
<p>Réglage de l'angle</p> <ol style="list-style-type: none"> 1. Tenez l'accoudoir et tirez le loquet. 2. Appuyez sur l'accoudoir. 3. Basculez l'accoudoir dans l'inclinaison souhaitée. <div style="display: flex; align-items: center;"> <div style="border: 1px solid black; padding: 5px; margin-right: 10px;"> <p>Lorsque vous basculez l'accoudoir vers l'arrière, il n'est pas en position de verrouillage. Remettez l'accoudoir dans sa position d'origine pour le verrouiller.</p> </div> <div style="display: flex; flex-wrap: wrap;"> <div style="margin: 5px;"> <p>Figure 38</p> </div> <div style="margin: 5px;"> <p>Figure 39</p> </div> </div> </div>			
03	Sacoche (au-dessous du siège)	1	Anti-éclaboussures, charge maximale de 2 kg. À installer sous le siège.
04	Ceinture de sécurité	1	À installer pour plus de sécurité.
05	Sacoche (dossier)	1	Anti-éclaboussures, charge maximale de 2 kg. À installer sur le dossier.
06	Bloc batterie au plomb-acide	1	Un chargeur de batterie au plomb-acide de 24 V/2 A est fourni avec la batterie au plomb-acide (12 A x 2 pièces.) (Il ne doit PAS être utilisé pour les batteries au lithium). Port de charge pour chargeur plomb-acide : 3 ports

07	Bloc batterie au lithium (capacité supérieure de 17,4 Ah)	1	Un chargeur de batterie au lithium de 24 V/4 A est fourni avec la batterie au lithium 17,4 Ah de capacité supérieure. Reportez-vous à l'élément 8 pour plus de précisions sur le chargeur.
08	Chargeur de batterie au Lithium (capacité supérieure de 24 V/4 A)	1	À utiliser pour le bloc batterie au lithium (17,4 Ah x 1 pièce). Peut également être utilisé pour une batterie au lithium de 11,6 Ah. Il ne doit cependant PAS être utilisé pour une batterie au plomb-acide.

- Port de charge pour chargeur de batterie au lithium : 4 ports
- Témoin d'alimentation : rouge (sous tension)
- Témoin de charge : rouge (charge normale)/vert (batterie complètement chargée)



09	Accoudoirs compacts	2	Accoudoirs compacts réglables avec angle de bascule.
10	Boutons à vis pour accoudoirs	2	Pour la fixation des accoudoirs.
11	Télécommande RF (version automatique) :	1	Un maximum de 4 télécommandes peuvent être configurées sur un même scooter.

Réglage du couplage des fréquences externes de la télécommande

- Allumez l'alimentation principale et déverrouillez le scooter.
 1. Appuyez longuement et simultanément sur les boutons de pliage et de dépliage pendant 2 secondes. Le voyant (orange) s'allume pour indiquer que la configuration peut commencer.
 2. Appuyez une fois sur le bouton de pliage ou de dépliage de la télécommande.
 3. Le voyant lumineux clignote. Lorsqu'il cesse de clignoter, le réglage est terminé.



Figure 41

Remplacement de la batterie de la télécommande :

- Desserrez la vis pour ouvrir le capot arrière de la télécommande.
 1. Desserrez les deux vis sur la carte à l'aide d'un tournevis.
 2. Sortez la carte et retirez la batterie (batterie 3 V).
 3. Remplacez-la par une nouvelle batterie et reprenez la même procédure en commençant par la fin.

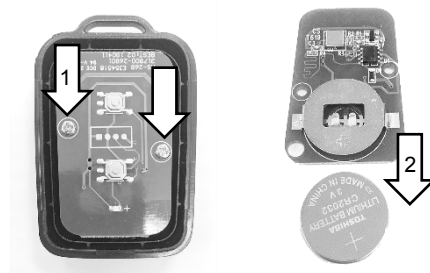

Figure 42

10 CARACTÉRISTIQUES TECHNIQUES

Caractéristique	Pliage automatique
Longueur totale	Plié : 775 mm / 30,5 pouces Déplié : 953 mm / 37,5 pouces
Largeur totale	Plié : 512 mm / 20,2 pouces Déplié : 512 mm / 20,2 pouces
Hauteur totale	Plié : 540 mm / 21,3 pouces Déplié : 953 mm / 37,5 pouces
Roues avant	200 mm / 8 pouces
Roues arrière	200 mm / 8 pouces
Poids avec batteries	30,8 kg / 67,9 livres
Vitesse max.	8 km / h / 5 mph
Poids supporté	115 kg / 255 livres
Garde au sol	43 mm / 1,7 pouces
Degré d'escalade	6 degrés
Hauteur d'escalade de bordure*	50 mm / 2 pouces
Rayon de braquage	1 140 mm / 44,9 pouces
Frein	Électro-mécanique
Type d'assise	Rembourrée, pliable
Largeur d'assise	419 mm / 16,5 pouces
Taille du moteur	250 W, 4 600 tr / min
Taille de la batterie Lithium-Ion	(1) 25,2 V. 11,6 Ah (option 17,4 Ah)
Poids du bloc batterie	2,8 kg / 6,2 livres
Autonomie	15 km / 9,3 milles
Chargeur de batterie	2 A non embarqué
Module d'alimentation	Écran tactile, verrouillage par code, télécommande pour le pliage automatique et capteur RF

*Susceptible d'être modifié sans préavis.

❖ L'élan est pris en compte dans la mesure de la hauteur d'escalade de la bordure.

Inhoudsopgave

1	INLEIDING.....	93
2	BELANGRIJKE VOORZORGSMATREGELEN	93
2.1	VOORDAT U DE SCOOTER BESTUURT	93
2.2	WAARSCHUWINGEN VOOR HET RIJDEN	94
2.3	WAARSCHUWINGEN VOOR HET IN- EN UITKLAPPEN VAN DE SCOOTER.....	95
2.4	WAARSCHUWINGEN VOOR HET RIJDEN OP EEN HELLING.....	96
2.5	WAARSCHUWINGEN VOOR HET RIJDEN OVER OBSTAKELS	96
2.6	ELEKTROMAGNETISCHE INTERFERENTIE EN WAARSCHUWINGEN.....	97
2.7	WAARSCHUWINGS- EN INSTRUCTIE-ETIKETTEN.....	98
3	ONDERDELEN HERKENNEN.....	100
4	INLEIDING OP EN GEBRUIK VAN DE SCOOTER	101
4.1	HET BEDIENINGSPANEEL HERKENNEN EN GEBRUIKEN.....	101
4.2	GEBRUIK VAN DE HOOFDSCHAKELAAR.....	104
4.3	GEBRUIK VAN DE GASHENDEL	104
4.4	GEBRUIK VAN VRIJLOOP (N-D-HENDEL).....	104
4.5	DE HOOGTE VAN HET STUUR AANPASSEN	105
4.6	DE ZITTING AANPASSEN/DEMONTEN	105
5	UW SCOOTER IN- EN UITKLAPPEN	106
6	DE ACCUMETER EN HET LADEN VAN DE ACCU	108
6.1	DE ACCUBAK DEMONTEN	108
6.2	WAARSCHUWINGEN VOOR DE ACCU EN LADER	108
6.3	ACCUMETER.....	109
6.4	DE LADER GEBRUIKEN.....	110
7	VERZORGING EN ONDERHOUD.....	112
7.1	INSPECTIES	112
7.2	REINIGING EN ONDERHOUD.....	113
8	PROBLEMEN OPLOSSEN.....	114
9	OVERIGE INFORMATIE	117
9.1	OPTIES	117
10	TECHNISCHE SPECIFICATIES	119

1 INLEIDING

Hartelijk dank voor uw aankoop van een nieuwe scooter van Invacare.

De scooter is ontworpen om zowel binnen- als buitenshuis personen te transporteren die slecht ter been zijn, maar die op basis van hun gezichtsvermogen en algemene lichamelijke en geestelijke conditie wel in staat zijn om een elektrische scooter te besturen.

Wij hechten zeer veel waarde aan de veiligheid en het comfort van onze producten. Het is ons doel om u volledig tevreden te stellen. Wij hopen dat u veel plezier zult beleven aan uw scooter van Invacare.

Lees vóór het gebruik van de scooter alle waarschuwingen en instructies in de gebruikershandleiding en neem deze in acht. Bewaar deze handleiding, zodat u deze later eventueel nog kunt raadplegen.

Hebt u vragen, neem dan contact op met uw Invacare-vertegenwoordiger. Zie de adressen achter in dit document.

2 BELANGRIJKE VOORZORGSMAATREGELEN

2.1 VOORDAT U DE SCOOTER BESTUURT

- Voordat u een eerste rit met de scooter maakt, moet u bekend zijn met de bediening en de bedieningselementen daarvan. Neem de tijd om deze gebruikershandleiding aandachtig door te lezen.
- Maak een evaluatie van uw persoonlijke conditie en raak vertrouwd met het gebruik van de scooter voordat u deze daadwerkelijk bestuurt.
- Geef de stroomonderbreker op de accubak vrij en activeer zo het systeem voordat u de scooter oplaadt. Zie hoofdstuk 3.
- De scooter wordt geleverd met een voor 30% geladen accu. Voor optimale prestaties en een zo lang mogelijke levensduur moet de accu volledig worden opgeladen voordat u de scooter gebruikt. Zie hoofdstuk 6.
- De scooter is voorzien van een specifiek soort accu (lithium of optioneel lood-zuur). Wilt u een accu van het andere type, neem dan contact op met uw leverancier en laat het accusysteem, waaronder de instellingen voor de laadpoort en controller, resetten. Er kan bij de scooter slechts één soort accu tegelijkertijd worden gebruikt. Laad de scooter niet op wanneer er verschillende soorten accu's zijn geplaatst. Dit kan leiden tot letsel.
- De maximale belasting van de scooter is 115 kg. Overschrijd dit maximum niet. Wanneer de maximale belasting wordt overschreden, kan dit leiden tot letsel bij de bestuurder.
- De scooter is ontworpen voor gebruik door één persoon, van wie het maximale gewicht niet hoger mag zijn dan de maximaal toegestane belasting van het hulpmiddel. Gebruik de scooter nooit om meer dan één persoon te vervoeren (ook geen kinderen).
- Lees deze gebruikershandleiding voordat u de scooter monteert, onderhoudt of gebruikt.
- Probeer de accubak niet te wijzigen of te demonteren en voer geen onderhoudswerkzaamheden uit die niet in deze gebruikershandleiding worden omschreven.
- Wijzig of verwijder geen enkel onderdeel (zitting, kap) van het product. Dit geldt met name voor veiligheidsgerelateerde onderdelen, zoals antikantelsteunen.
- De materialen en constructie van de scooter zijn brandwerend.
- Demonteer de accubak niet van de scooter. Dit kan kortsluiting veroorzaken. Probeer de accubak niet te verwijderen.
- Zorg dat de schroefknop van het stuur te allen tijde vastgedraaid is en maak deze uitsluitend los om de hoogte van het stuur aan te passen.
- Blijf niet op de scooter zitten of staan terwijl deze met een ander voertuig wordt verplaatst. Dit is gevaarlijk.
- Schakel de stroom (sleutel) uit voordat u op of van de scooter stapt. Zie hoofdstuk 4-2.
- Gebruik uw scooter niet wanneer u alcohol of medicatie hebt gebruikt en dit uw vermogen om voertuigen te besturen, beïnvloedt.
- Schakel de stroom niet uit wanneer de scooter in beweging is. De scooter zal dan abrupt stoppen, mogelijk met letsel tot gevolg.
- Neem alle relevante wet- en regelgeving met betrekking tot voetgangers en weggebruikers in acht tijdens het besturen van de scooter.
- De scooter mag alleen worden gebruikt op wegen waarvoor de scooter conform de geldende nationale wetgeving is goedgekeurd.
- Gebruikt u de scooter op een openbare weg of trottoir, wees u dan altijd bewust van voetgangers en overige situaties die extra aandacht vereisen.
- Het gebruik van de scooter in het donker, in slechte weersomstandigheden of bij slecht zicht wordt uit veiligheidsoverwegingen afgeraden.



- Schakel de stroom pas in wanneer u goed hebt plaatsgenomen op de zitting.
- Zorg ervoor dat de stroom is uitgeschakeld voordat u op of van de scooter stapt. Zo weet u zeker dat u de wigwag-besturing niet per ongeluk activeert. Dit zou tot letsel kunnen leiden.
- Houd uw gewicht in het midden van de bodemplaat. Wanneer al uw gewicht op de rand van de bodemplaat rust, kan de scooter uit balans raken.
- Spuit of spat geen water op de scooter en bewaar deze niet onder vochtige omstandigheden, zoals regen of sneeuw. Dit kan de elektronica beschadigen.
- Verwijder geen veiligheidsgerelateerde onderdelen van de scooter, zoals de antikantelsteunen.
- Gebruik geen niet-geautoriseerde onderdelen, zoals accu's of acculaders, in combinatie met de scooter.
- Gebruik alleen accessoires die worden aangeleverd door de oorspronkelijke leverancier.
- Overschrijd de maximaal toegestane belasting van de scooter niet. De scooter kan hierdoor uit balans raken.
- Vertoont de scooter storingen, staak dan onmiddellijk het gebruik en neem contact op met uw leverancier.
- Wees extra voorzichtig bij het besturen van de scooter. De noodstop kan worden geactiveerd door bijvoorbeeld een scooterstoring, stroomgebrek, overspanning of elektromagnetische interferentie.

Oefentips:

- Bestuurt u voor het eerst een scooter, dan is het verstandig om te oefenen in een open, veilige ruimte met een vlakke, horizontale ondergrond (zoals een park of speeltuin).
- Te oefenen basisfuncties: versnellen met de wigwag/wigwag loslaten/stoppen/achteruit rijden/keren/op hellingen rijden.
- Stel de snelheidsregelaar in op de laagste snelheid. Verhoog de snelheid geleidelijk naarmate u de scooter beter leert kennen.



- Zorg dat er iemand anders aanwezig is wanneer u oefent met uw scooter. Onthoud: u kunt alleen een bekwaam bestuurder worden door te oefenen.
- Oefen deze basisfuncties totdat u vindt dat u uw scooter beheerst.

Accessoires voor uw scooter:



- Zelf inklappende versie: afstandsbediening x 1
- Handmatig inklappende versie: sleutel x 2

2.2 WAARSCHUWINGEN VOOR HET RIJDEN

- Voer voor elke rit een dagelijkse controle uit. Zie hoofdstuk 7-1.
- Reik niet met uw lichaam over de rand van de scooter.
- Gebruik geen mobiele telefoon en geen andere draadloze apparaten terwijl u de scooter bestuurt.
- Gebruik de accu van de scooter niet om andere elektrische apparatuur op te laden, uitgezonderd accessoires van de oorspronkelijke fabrikant.
- Gebruik de scooter niet op een steilere helling dan is toegestaan. Zie hoofdstuk 2-4.
- Ontwijk obstakels die de maximale hoogte overschrijden en rijd hier niet overheen. Zie hoofdstuk 2-5.
- Bestuur de scooter niet onder gevaarlijke wegomstandigheden. Bestuur de scooter indien nodig met hulp van een ander:
 - in donker, slecht weer zoals regen, sneeuw, mist, storm, en bij slecht zicht in het algemeen;
 - op smalle paden, spoorwegovergangen en oneffen terrein;
- op nat gras, zand, grind of ander mogelijk gevaarlijk terrein.
- Staak het gebruik van de scooter wanneer de accu leeg is. Wanneer u de scooter toch blijft gebruiken, kan dat leiden tot schade aan de scooter.
- Gebruik de scooter niet wanneer de zittingvergrendeling zich in de vouwpositie (rood) bevindt. De scooter kan alleen worden gebruikt wanneer de zittingvergrendeling zich in de fixeerpositie bevindt (groen). Zie hoofdstuk 4-6.
- Moet u een bocht maken, rem dan af en houd uw zwaartepunt stabiel. Dit beperkt het risico op kantelen of vallen aanzienlijk.
- Spring niet op en schop niet tegen de voetplaat.
- Stel de snelheidsregeling altijd in op de laagste snelheid wanneer u begint met rijden. Neem alle relevante wet- en regelgeving met betrekking tot voetgangers en andere weggebruikers in acht.



- Beperk uw snelheid wanneer u van een helling afdaat. Verhoog uw snelheid wanneer u een helling oprijdt. Zie hoofdstuk 2-4.
- Schakel de stroom niet uit wanneer de scooter in beweging is.
- Gebruik de scooter niet op (rol-)trappen.
- Probeer geen stoerpranden op te rijden die hoger zijn dan is aangegeven in de Technische specificaties.
- Maak tijdens het rijden geen S-bochten of scherpe bochten. Hierdoor kan de scooter kantelen.
- Schakel de scooter nooit over naar vrijloop (neutraal) wanneer u zich op een helling bevindt. De scooter kan dan wegrollen.
- Als de scooter is geparkeerd, moet de hendel voor het koppelen en ontkoppelen van de motor in de stand "DRIVE" (RIJDEN) worden gezet. Zie hoofdstuk 4-4.
- Breng geen aanpassingen aan bijvoorbeeld het stuur, de verlichting of het bedieningspaneel aan terwijl u rijdt.
- Trek tijdens het rijden niet aan de zittingveren, dit is gevaarlijk. Zie hoofdstuk 4-6.

2.3 WAARSCHUWINGEN VOOR HET IN- EN UITKLAPPEN VAN DE SCOOTER

- Tijdens het in- of uitklappen moet de scooter plat op een vlakke ondergrond worden gelegd, zodat deze niet kantelt of wegrolt en er geen sprake is van ander gevaar. Klap de scooter nooit in of uit op een helling.
- Lees hoofdstuk 5 over het in- en uitklappen voordat u de scooter gebruikt.
- Schakel de stroom uit voordat u de scooter in- of uitklapt. Zie hoofdstuk 4-2.
- Het in- of uitklappen stopt zodra er een defect wordt gedetecteerd. Zie hoofdstuk 8.
- Zorg dat de hendel voor het koppelen en ontkoppelen van de motoren in de stand "DRIVE" (RIJDEN) is gezet voordat u de scooter in- of uitklapt. Klap de scooter nooit in of uit wanneer deze hendel zich in de vrijloopstand "neutraal" bevindt. Zie hoofdstuk 4-4.
- De scooter kan zowel ingeklapt als uitgekapt worden opgeladen. Wanneer de acculader is aangesloten, reageert de scooter echter niet op in- of uitklapcommando's. Wilt u de scooter in- of uitklappen, ontkoppel dan eerst de acculader. Zie hoofdstuk 6-4.
- Verwijder alle accessoires, zoals armsteunen of tassen, voordat u de scooter in- of uitklapt.
- Controleer uw omgeving op eventuele risico's voordat u de scooter in- of uitklapt.
- Houd tijdens het in- of uitklappen voor uw eigen veiligheid de beweging van het stuur in de gaten.
- Ga tijdens het in- of uitklappen niet op de scooter zitten en onderbreek het in- of uitklapproces niet. Dit kan persoonlijk letsel of schade aan de scooter veroorzaken.
- Controleer vóór het opstappen nogmaals of de scooter volledig is in- of uitgekapt.
- Schakel de stroom niet in wanneer de scooter zich in de ingeklapte toestand bevindt.
- De scooter kan in ingeklapte toestand worden gerold op de voor- en zwenkwielen (zie de afbeelding rechts).
- Blijf niet op de in- of uitgeklapte scooter zitten of staan terwijl deze met een voertuig wordt verplaatst.
- Bewaar de scooter niet in vochtige omstandigheden, zoals regen of sneeuw. Dit kan de elektronica beschadigen. Zie hoofdstuk 7-2.
- De rem werkt niet wanneer de scooter is ingeklapt en rechtop staat. Plaats de ingeklapte scooter niet rechtop op een helling. De scooter kan wegrollen en letsel veroorzaken (afbeelding 1).
- Tijdens het in- of uitklappen moet de scooter plat op een vlakke ondergrond worden gelegd (afbeelding 2).

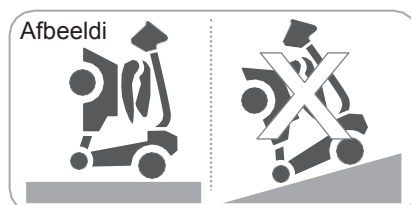

Plaats de scooter niet op een helling wanneer deze is ingeklapt en rechtop staat.

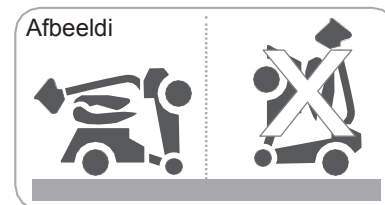

Leg de scooter neer voordat u deze uitklapt.



Blijf niet op de scooter zitten terwijl deze wordt in- of uitgekapt. Dit kan leiden tot persoonlijk letsel of schade aan de scooter.

2.4 WAARSCHUWINGEN VOOR HET RIJDEN OP EEN HELLING

- Er zijn een maximale op te rijden hoogte, obstakelhoogte en overbruggingsafstand voor de scooter vastgesteld. Zie hoofdstuk 10.
- Rijd nooit op een helling die de maximale hellinghoek overschrijdt.
- Leun op hellingen, stoepranden of andere verhogingen met uw lichaam vooruit voor een optimale stabiliteit. Zie de volgende afbeeldingen.



Op een vlakke weg



Op een helling



115 kg/6 graden

- De bovengrenzen voor het draagvermogen en de hellinghoek worden in de bovenstaande afbeelding aangeduid.
- Het vermogen van de scooter om hellingen op te rijden is afhankelijk van uw gewicht, de snelheid van de scooter, uw benaderingshoek en de instellingen van uw scooter.
- Rijd niet op lange hellingen of oneffen terrein. Dit kan schade aan de motor veroorzaken.



- Rijdt u op een helling of op oneffen terrein, stel de snelheid van uw scooter dan zo laag mogelijk in om veilig en gecontroleerd te kunnen rijden.
- Rijdt u te snel, laat de gashendel dan los en laat de scooter tot stilstand komen. Hebt u de scooter weer onder controle, druk de gashendel dan naar voren en rijd veilig verder.
- Maak voor uw eigen veiligheid geen bochten op een helling.



- Rijdt u een helling af, blijf dan bij de rand van de weg. Normaliter stijgt de accuspanning wanneer u een helling afrijdt. Wordt de accuspanning te hoog, dan schakelt de overspanningsbeveiliging in en remt de scooter af totdat deze uiteindelijk tot stilstand komt (het storingsindicatorlampje knippert drie keer). Laat de wigwags los en herstart de scooter.
- Rijdt u een helling op, blijf dan bij de rand van de weg. De motor kan overbelast en oververhit raken. Er wordt dan een beveiligingssysteem ingeschakeld dat de scooter afremt en tot stilstand laat komen om schade aan de motor te voorkomen. Schakel de hoofdschakelaar uit en wacht ten minste 15 minuten voordat u de scooter weer opstart.

2.5 WAARSCHUWINGEN VOOR HET RIJDEN OVER OBSTAKELS

- De scooter kan over obstakels en stoepranden van maximaal vijf centimeter hoog heen rijden (A).
- De scooter kan openingen van maximaal tien centimeter overbruggen (B).
- Bestuurt u de scooter op een helling, verschuif uw zwaartepunt dan om de scooter stabiel te houden. Zie hoofdstuk 2-4.



Ofschoon er een maximale obstakelhoogte voor uw scooter is gedefinieerd, raden wij af om over obstakels heen te rijden.

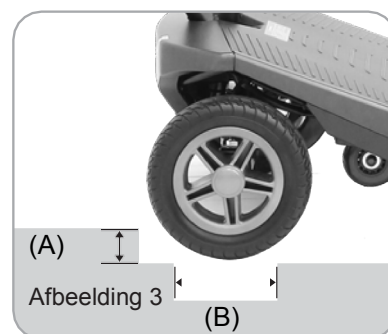

2.6 ELEKTROMAGNETISCHE INTERFERENTIE EN WAARSCHUWINGEN



Het is zeer belangrijk om deze informatie over de mogelijke effecten van elektromagnetische interferentie op uw scooter goed te lezen.

Scooters kunnen gevoelig zijn voor elektromagnetische interferentie (EMI). Deze interferentie wordt veroorzaakt door elektromagnetische (EM) energie die wordt uitgestraald door bijvoorbeeld radiozenders, televisiezenders, amateurradioapparatuur, portofoons en mobiele telefoons. Door interferentie van deze bronnen van radiogolven kan de scooter de remmen vrijgeven, zelf in beweging komen of in onbedoelde richtingen sturen. Daarnaast kan het besturingssysteem van de scooter permanent beschadigd raken. De intensiteit van elektromagnetische interferentie wordt gemeten in volt per meter (V/m). Elke scooter kan tot een bepaalde intensiteit aan EMI weerstaan. Dit wordt het 'immunitieitsniveau' genoemd. Hoe hoger het immunitieitsniveau, hoe beter de bescherming. Met de techniek van dit moment kan een immunitieitsniveau van ten minste 20 V/m worden behaald. Dit biedt voldoende bescherming tegen de meest gangbare bronnen van uitgestraalde EMI.

In een alledaagse omgeving bevinden zich verschillende bronnen van relatief intense elektromagnetische velden. Een aantal van deze bronnen is duidelijk te herkennen en eenvoudig te vermijden. Andere zijn minder eenvoudig te herkennen, waardoor u blootstelling niet kunt voorkomen. Wanneer u de volgende waarschuwingen in acht neemt, zou uw blootstelling aan EMI desondanks beperkt moeten blijven.

Bronnen van uitgestraalde EMI zijn ruwweg in drie soorten in te delen:

1. Draagbare transceivers (zendontvangers) waarbij de antenne rechtstreeks op de zender is bevestigd. Voorbeelden hiervan zijn: amateurradio's, 'walkie-talkies', transceivers van beveiligings-, brandweer- en politiepersoneel, mobiele telefoons en andere persoonlijke communicatieapparatuur.



Sommige mobiele telefoons en vergelijkbare apparaten versturen signalen wanneer ze zijn ingeschakeld, ook al worden ze niet gebruikt.

2. Mobiele transceivers met een middelgroot bereik, zoals die van politieauto's, brandweerwagens, ambulances en taxi's. Hierbij is de antenne doorgaans op de buitenkant van het voertuig gemonteerd.
3. Lange-afstandszenders en -transceivers zoals commerciële zenders (radio- en tv-torens) en amateurradio's.



Van andere handapparaten, zoals draadloze telefoons, laptops, AM/FM-radio's, tv's, cd-spelers, cassettespelers en klein witgoed, zoals scheerapparaten en haardrogers, verwachten wij niet dat deze EMI-storingen bij uw scooter veroorzaken.

Elektromagnetische interferentie en de scooter:

Omdat EM-energie dicht bij de zendende antenne (bron) al snel veel intenser wordt, zijn met name de EM-velden van draagbare radiogolfbronnen (transceivers) belangrijk. Door deze apparaten kan het besturingssysteem van de scooter onvoorzien worden blootgesteld aan een zeer hoog EM-niveau. Dit kan de beweging of het afremmen van de scooter beïnvloeden. Neem de onderstaande waarschuwingen in acht om mogelijke interferentie van het besturingssysteem van de scooter te voorkomen.

Waarschuwingen:

Elektromagnetische interferentie (EMI) van bijvoorbeeld radio- en televisiezenders, amateurradioapparatuur, portofoons en mobiele telefoons kan een scooter beïnvloeden.

Door de onderstaande waarschuwingen in acht te nemen, beperkt u de kans op onvoorzien remmen of onvoorzien scooterbewegingen en dus het risico op ernstig letsel aanzienlijk.

1. Gebruik geen draagbare transceivers (zendontvangers) zoals amateurradioapparatuur en schakel geen persoonlijke communicatieapparatuur zoals mobiele telefoons in terwijl de scooter is ingeschakeld.
2. Let op zenders in uw omgeving, zoals radio- of tv-torens, en probeer deze te vermijden.
3. Maakt de scooter een onverwachte beweging of remt deze plotseling, schakel de scooter dan uit zodra u zich op een veilige plek bevindt.
4. Het toevoegen van accessoires of componenten, of het wijzigen van de scooter kan deze gevoeliger maken voor EMI.



Het effect van EM-stralingsbronnen op de algehele immuniteit van de scooter is moeilijk in te schatten.

5. Meld elk geval van onbedoeld bewegen of afremmen aan de leverancier. Gebruik hiervoor de contactgegevens achter in deze handleiding. Wees alert op EMI-bronnen in uw omgeving.









Belangrijke informatie:

1. Bij de stand van de techniek in mei 1994 was 20 volt per meter (V/m) een gangbaar te bereiken en zinvol EMI-immuniteitsniveau. Hoe hoger dit niveau, hoe beter de bescherming.
2. Het immuniteitsniveau van dit product is ten minste 20 V/m.

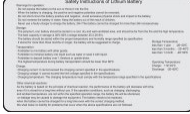
2.7 WAARSCHUWINGS- EN INSTRUCTIE-ETIKETTEN



<p>1</p>	<p>Waarschuingssticker</p> <ol style="list-style-type: none"> 1. Lees de gebruikershandleiding zorgvuldig door voordat u de scooter gebruikt. 2. Gebruik de scooter niet op gladde oppervlakken of op hellingen van meer dan zes graden. 3. Gebruik de scooter niet op snelwegen, drukke wegen of in onbekende omgevingen. 4. Maak geen snelle bochten, zij het voor- of achteruit. 5. Was de scooter niet met water en stal de scooter niet in een vochtige omgeving. Water kan de elektronische onderdelen beschadigen. 6. Schakel na gebruik altijd de noodvrijloop weer in. 7. Schakel de scooter altijd uit wanneer u ervan af wilt stappen of de zitting wilt draaien. 8. Gewichtsbeperking van het apparaat: 115 kg (255 lbs) 9. Gebruik de scooter niet op (rol-)trappen. 		
<p>2</p>	<p>Informatie-etiket van de scooter</p> <p>A. Serienummer en streepjescode. B. Medisch hulpmiddel. C. Fabricagedatum. D. Conformiteit in Europa. E. Kan stoffen bevatten die schadelijk zijn voor het milieu. Moet worden gerecycled volgens de geldende nationale wetgeving. F. Voorzichtig. G. Etiket Europese vertegenwoordiger</p>		
<p>3</p>	<p>Waarschuingslabel voeding</p>	<p>11</p>	<p>Bedradingsschema voor accu's</p>
<p>4</p>	<p>Instructie-etiket van borgmoer accu (stroomonderbreker)</p>	<p>12</p>	<p>Waarschuingsplaatje zittingpositie Ga niet op de scooter zitten als de zitting nog niet is vastgezet. Druk de zitting naar voren totdat deze hoorbaar in de zitpositie (groen) vastklikt.</p>
<p>5</p>	<p>Waarschuwingsetiket accu laden</p>		

<p>7</p> 	<p>Etiket verstellen N-D-hendel Geeft instructies voor het gebruik van vrijloop. Zie hoofdstuk 4-4.</p>	<p>13</p>  <p>Alleen bij de automatische versie</p>	<p>Instructie-etiket voor de in-/uitklapknop: Druk één keer gedurende drie seconden op de in-/uitklapknop (op de scooter of de afstandsbediening) om de in-/uitklapfunctie te activeren.</p>
<p>8</p> 	<p>Waarschuwingsetiket voor hitte Tijdens het normale gebruik kan de motor heet worden. Raak deze niet aan.</p>	<p>14</p> 	<p>Etiket met veiligheidsinstructie voor lithiumaccu: zorgvuldig lezen om onjuist gebruik te voorkomen.</p>
<p>9</p> 	<p>Waarschuwingsetiket knelpunt Houd uw handen uit de buurt.</p>	<p>15</p> 	<p>Herinnering fixeerpunt Ga alleen zitten wanneer de schuifbeugel van de zitting op het groene punt is vastgeklikt.</p>
<p>10</p> 	<p>Sticker laadpoortdop</p>	<p>16</p> 	<p>Indicatie-etiket zittingpositie De zitting is vergrendeld wanneer deze zich in de groene positie bevindt. De zitting is ontgrendeld wanneer deze zich in de rode positie bevindt. Ga niet zitten wanneer de zitting zich in de rode positie bevindt.</p>
		<p>17</p> 	<p>Waarschuwingsetiket knelpunt Houd uw handen uit de buurt.</p>

3 ONDERDELEN HERKENNEN



Afbeelding 4

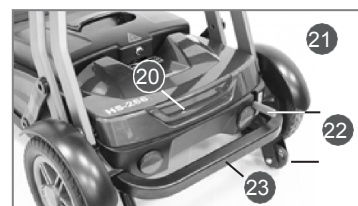
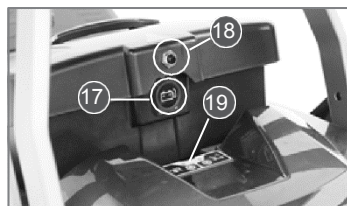
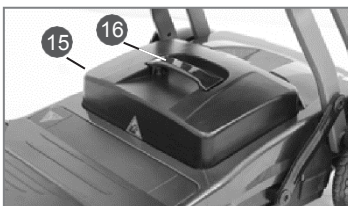
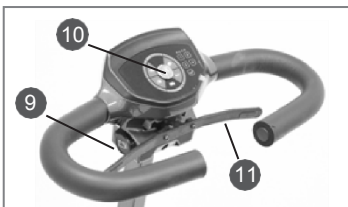

Nr.	ONDERDEEL	Nr.	ONDERDEEL
01	Besturing	13	Rugleuning van de zitting
02	Hoogteaanpassing van het stuur	14	Knop van de zitting
03	Koplamp	15	Accubak
04	Voorwielen	16	Handgreep accubak
05	Voetplaathoes	17	Laadpoort (accubak)
06	Zittingveren	18	Stroomonderbreker
07	Steunwielen	19	Achterlicht/remlicht
08	Achterwielen	20	Indicatorlampje/knoppen voor het in-/uitklappen
09	Laadpoort (bovenste)	21	N-D-hendel
10	Bedieningspaneel / aan-/uitschakelaar	22	Antikantelsteunen
11	Gashendel	23	Achterbumper
12	Zitting		

*Bovenstaande is alleen bedoeld ter referentie, het daadwerkelijke product kan hiervan afwijken.

4 INLEIDING OP EN GEBRUIK VAN DE SCOOTER

4.1 HET BEDIENINGSPANEEL HERKENNEN EN GEBRUIKEN

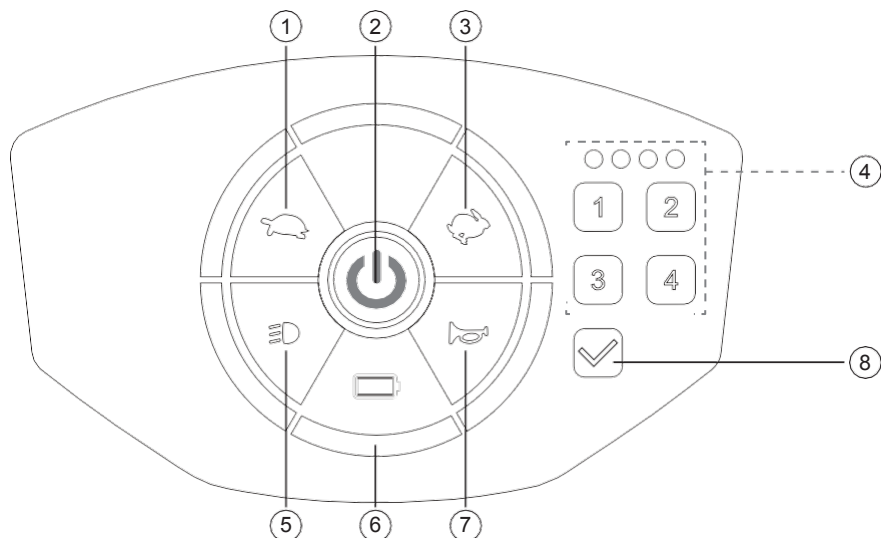

Afbeelding 5 – Bedieningspaneel van de Scorpius-A

Nr.	ONDERDEEL	FUNCTIE
1	Vertragen	Druk in om de snelheid te verlagen.
2	Aan-/uitschakelaar	Druk hierop om de scooter in of uit te schakelen.
3	Versnellen	Druk in om de snelheid te verhogen.
4	Digitaal slot (cijfertoetsen)	Stel een wachtwoord in om de scooter te vergrendelen.
5	Schakelaar koplamp/achterlicht	Druk in om de koplamp en achterlicht in te schakelen.
6	Accumeter/indicatorlampje storingen	Hierop wordt de accustatus of worden storingen weergegeven.
7	Claxon	Druk in om, indien noodzakelijk, een waarschuwingssignaal af te geven.
8	Digitaal slot (Enter-toets)	Druk op Enter om het wachtwoord te bevestigen.



- Houd het paneel schoon en vrij van water, olie en stof. Deze kunnen het RF-sensorbereik verkleinen of storingen veroorzaken.
- Gebruikt u het paneel, druk dan altijd op het middelpunt van een knop, zodat het indrukken ook goed wordt gedetecteerd.
- Plaats geen voorwerpen op het paneel. Dit kan een storing van het aanraakscherm of schade aan de scooter veroorzaken.
- Is er sprake van een storing, dan knippert de accumeter/het indicatorlampje voor storingen. Staak het gebruik van de scooter wanneer de indicator knippert. Zie hoofdstuk 8.
- Blijft de aan-/uitschakelaar oplichten nadat de scooter is uitgeschakeld, laat de hendel dan los en verwijder de accu. Neem contact op met uw leverancier.

Aan-/uitschakelaar:

- Druk op deze knop om de scooter in of uit te schakelen
- Stroom stand-by (vergrendeld) – rood licht
- Stroom aan (ontgrendeld) – groen licht
- Stroom uit – licht uit

**Stroom automatisch uitschakelen:**

Wordt er tijdens de stand-byperiode (vergrendeld, rood licht) gedurende dertig seconden geen activiteit waargenomen, dan wordt de stroom automatisch uitgeschakeld om het onvoorzien indrukken van knoppen te voorkomen.

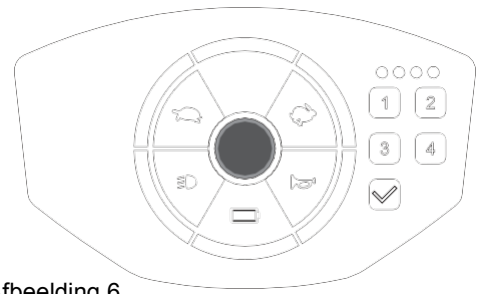

Afbeelding 6

Uw scooter digitaal ontgrendelen:

- Druk op de aan-/uitknop. De stroom (rood licht) gaat over naar de stand-bymodus, zodat u de scooter kunt ontgrendelen.
- Voer uw wachtwoord met de cijfertoetsen (D) in om de scooter te ontgrendelen. Het indicatorlampje (C) licht telkens op wanneer u een cijfer indrukt. Bent u klaar met het invoeren van uw wachtwoord, druk dan op (E). (Afbeelding 7)
- Het indicatorlampje licht groen op wanneer de scooter is ontgrendeld.

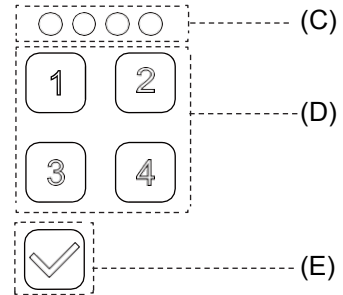

Afbeelding 7

**Standaardwachtwoord bij levering: 1234**

Hebt u een tikfout gemaakt, druk dan op (E) of op de aan-/uitknop om opnieuw te beginnen met het invoeren van het wachtwoord.

Wachtwoord instellen:

- Is de scooter ontgrendeld (indicatorlampje licht groen op), houd dan de knop (E) gedurende 3 seconden ingedrukt. De verlichting van het toetsenblok knippert drie keer.
- Voer uw wachtwoord met de cijfertoetsen (D) in. Het wachtwoord mag een nummer van één tot vier cijfers zijn. Cijfers mogen hierin worden herhaald. Het indicatorlampje (C) licht telkens op wanneer u een cijfer indrukt.
- Bent u klaar met het invoeren van uw wachtwoord, druk dan op (E). Het lampje van het toetsenblok licht drie keer op.



Hebt u een tikfout gemaakt, druk dan nogmaals op de aan-/uitknop. Wacht vervolgens dertig seconden en begin dan opnieuw met het invoeren van het wachtwoord. Voordat u het wachtwoord kunt resetten, moet de scooter ontgrendeld zijn. Bent u het wachtwoord vergeten, ontgrendel de scooter dan met de afstandsbediening.

Uw scooter ontgrendelen via de RF-sensor:

- Druk op de aan-/uitknop. De stroom (rood licht) gaat over naar de stand-bymodus, zodat u de scooter kunt ontgrendelen.
- Houd uw afstandsbediening op het paneel (bij de aan-/uitschakelaar voor optimale ontvangst) om uw scooter te ontgrendelen. (Afbeelding 8)
- Het indicatorlampje licht groen op wanneer de scooter is ontgrendeld.

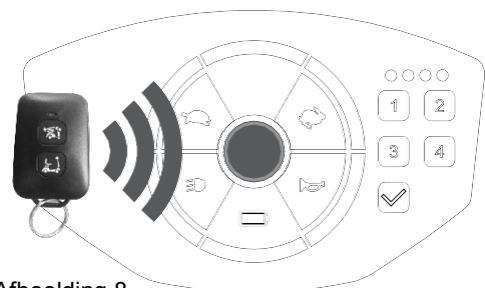

Afbeelding 8



- De afstandsbediening kan signalen verzenden over tot wel 20 mm. Houd echter een zo kort mogelijke afstand tussen de RF-afstandsbediening en het paneel aan.
- De RF-afstandsbediening mag niet worden gedemonteerd. Dit kan de interne printplaat beschadigen.
- Schakel de stroom niet uit tijdens het ontgrendelen van de scooter, ongeacht of u deze digitaal of met de RF-afstandsbediening ontgrendelt. Wordt de ontgrendeling onderbroken, dan dient u de stroom opnieuw in te schakelen en opnieuw te beginnen met ontgrendelen.
- De scooter kan alleen worden gebruikt als deze ontgrendeld is (groen lampje aan).

De backlight van het bedieningspaneel aanpassen (vijf standen):

- Druk op de aan-/uitschakelaar om de scooter in de stand-bystand te zetten (rood lampje). Houd vervolgens zowel de knop voor versnelling [🏍️] als voor vertraging [🐢] gedurende twee seconden ingedrukt. De toetsenblokverlichting licht volledig op wanneer de scooter gereed is om de backlight in te stellen. (Afbeelding 9)
- Druk op [🏍️] om de backlight feller te maken. Druk op [🐢] om de backlight duisterder te maken.
- Druk op de aan-/uitknop om de backlightinstelling op te slaan.
- De backlight van het bedieningspaneel kan in de stand-bymodus (rood licht) worden gewijzigd. De scooter hoeft hier niet voor te worden ontgrendeld.

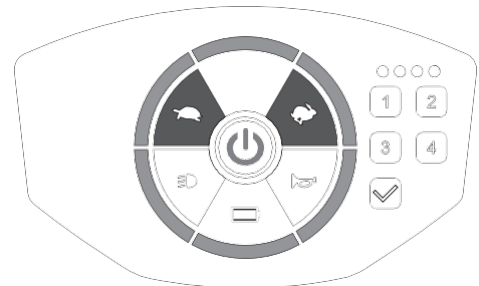

Afbeelding 9

Indicatorlampje accu/storingen:

Het lampje geeft de accustatus van de scooter of eventuele storingen aan. Is er sprake van storingen aan de scooter, dan knippert het indicatorlampje (zie hoofdstuk 8). Dit indicatorlampje geeft ook de accustatus aan (zie hoofdstuk 6-3). (Afbeelding 10)

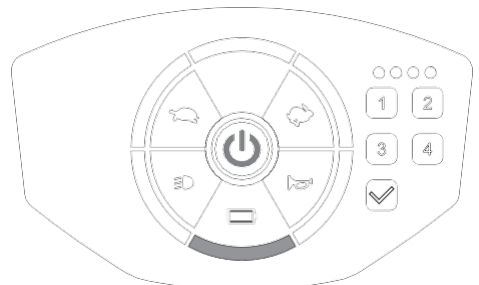

Afbeelding 10

Snelheidsaanpassing:

- Druk op de knop versnellen [🏍️]/vertragen [🐢] om de snelheid te verhogen of verlagen.
- Er zijn drie in te stellen snelheden, van 3 (snel) tot en met 1 (langzaam). (Afbeelding 11)



- Stel de snelheid tijdens het besturen van de scooter nooit in op de hoogste stand.
- Gebruik de maximale snelheid wanneer u een helling oprijdt en de minimale snelheid wanneer u een helling afrijdt.

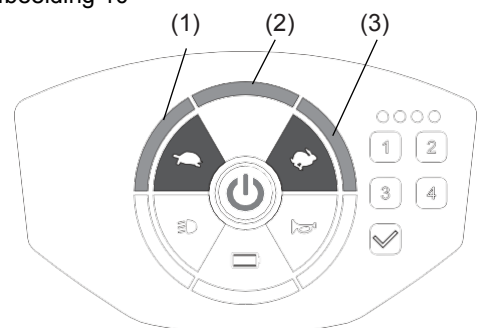

Afbeelding 11

Koplamp/achterlicht:

- Druk één keer op de knop [🔦] om de koplamp en het achterlicht in te schakelen. Het lampje [🔦] op het paneel licht op.
- Schakel de lampen uit door nogmaals op de knop te drukken. Het lampje [🔦] op het paneel gaat uit. (Afbeelding 12)



Het achterlicht wordt hoe dan ook ingeschakeld wanneer u de rem gebruikt en de snelheid van de scooter afneemt.

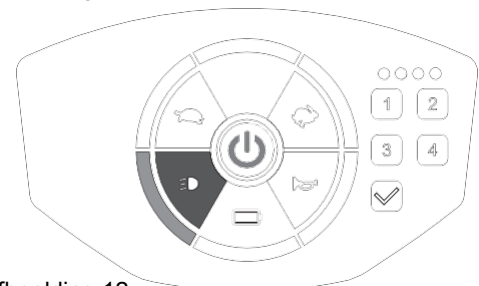

Afbeelding 12

Claxon:

- Druk op de claxonknop om een zoemsignaal af te geven. Het zoemgeluid en het lampje blijven actief totdat u de knop loslaat. (Afbeelding 13)

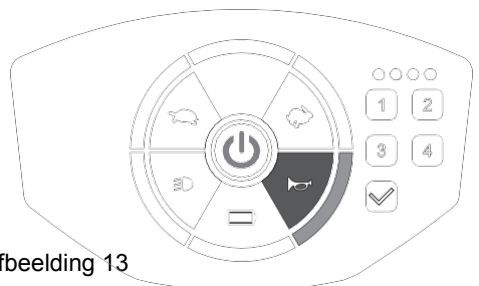

Afbeelding 13

4.2 GEBRUIK VAN DE HOOFDSCHAKELAAR

Hoofdschakelaar (versie met aanraakscherm):

- Druk op de aan-/uitknop om de scooter in of uit te schakelen (afbeelding 14). Zie hoofdstuk 4-1 voor meer informatie.

Hoofdschakelaar (versie met sleutel):

- Draai de sleutel met de klok mee om de scooter in te schakelen of tegen de klok in om deze uit te schakelen (afbeelding 15).

Slaapmodus:

- Wordt er gedurende een instelbare periode geen gashendelactiviteit herkend, dan wordt er één lange waarschuwingstoon afgegeven en gaat de scooter over op de slaapmodus. (De standaard ingestelde tijd bedraagt tien minuten.)
- Bevindt de scooter zich in de slaapmodus, dan gaan alle lampjes op het bedieningspaneel uit en zal de scooter niet reageren wanneer u ergens op drukt.
- Wilt u de scooter weer activeren, schakel de stroomschakelaar (of sleutel) dan uit en weer in.



Afbeelding 14

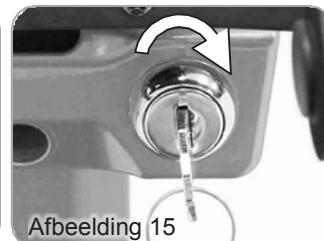

Afbeelding 15

4.3 GEBRUIK VAN DE GASHENDEL

Gashendel:

- Trek aan de rechter gashendel (F) om de scooter vooruit te bewegen. Trek aan de linker gashendel (F) om de scooter achteruit te bewegen. Indien nodig kan dit door uw lokale leverancier worden omgekeerd. (Afbeelding 16)
- Dit zijn ook uw snelheidshendels. Hoe verder u de hendels indrukt, hoe sneller u rijdt. (Afhankelijk van de snelheidsinstelling)
- Laat u beide hendels los, dan schakelt de rem automatisch in en komt u geleidelijk tot stilstand.

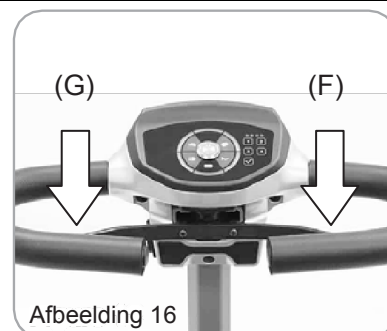

Afbeelding 16



- Trek niet tegelijkertijd aan beide hendels. U zou de controle over de scooter dan kunnen verliezen.
- Schakelt u de scooter tijdens het rijden uit, dan komt deze abrupt en gevaarlijk tot stilstand.

4.4 GEBRUIK VAN VRIJLOOP (N-D-HENDEL)

Vrijloop (N-D-hendel):

- Bevindt de hendel zich in de stand D (rijden), dan kunt u met de scooter rijden. De normale stand is D (afbeelding 17).
- Bevindt de hendel zich in de stand N (neutraal), dan kan de scooter handmatig worden verplaatst, zonder dat de stroom is ingeschakeld (afbeelding 18).



Afbeelding 17



Afbeelding 18



- Het gebruik van de vrijloop wordt alleen aangeraden op vlakke ondergronden. Laat uw scooter nooit met een ontkoppelde motor op een helling staan.
- Verstel de N-D-hendel niet wanneer u zich op de scooter bevindt.
- Het is niet mogelijk om met de scooter te rijden wanneer de hendel in de stand N (neutraal) staat. Schakel de scooter uit, zet de hendel op D en schakel de scooter weer in. Nu kunt u met de scooter rijden.

4.5 DE HOOGTE VAN HET STUUR AANPASSEN

Draai de schroefknop tegen de klok in los om de stuurhoogte te verstellen. Draai de schroefknop met de klok mee vast om het stuur op de gewenste positie vast te zetten.

Er bevindt zich een stoppunt op het stuur. Het stuur kan niet hoger dan dit stoppunt (circa 20 cm) worden ingesteld (afbeelding 19).

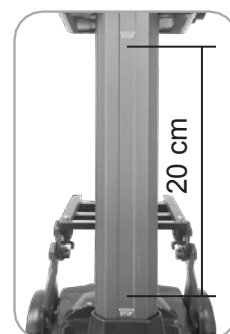

4.6 DE ZITTING AANPASSEN/DEMONTENEREN

- Zie hoofdstuk 5 over het in- en uitklappen van de scooter.
- Wanneer u de scooter inklapt, wordt de zitting automatisch ontgrendeld en beweegt de zitting naar achteren.
- Na het uitklappen beweegt de zitting automatisch naar voren. Controleer na het uitklappen desondanks altijd of de zitting goed naar voren is geschoven en druk deze indien nodig handmatig in de vergrendelde positie.
- Ga niet op de scooter zitten als de zitting zich in de rode positie bevindt (H). Ga alleen op de scooter zitten wanneer de zitting in de groene positie is vergrendeld (afbeelding 20).



De zitting demonteren:

1. Draai de schroeven (I) los met een dop- en een inbussleutel.
 2. Druk op de veren (J) om deze uit de schuifbeugel van de zitting te verwijderen.
 3. Trek de zittingveren omlaag en houd deze vast om de zittinggrendel (K) los te maken.
 4. Druk de zittingbeugel (L) met uw duimen naar de achterkant van de scooter om de zitting los te maken van de grendel.
 5. Is de zitting los van de grendel, pak deze (L1) dan vast en druk deze naar de achterkant van de scooter om de zitting van de scooter af te halen.
- ❖ Wilt u de zitting weer monteren, zet deze dan terug op de schuifbeugel. Druk de zitting richting de voorkant van de scooter (groen punt), draai de schroeven aan (afbeelding 21) en plaats de veren weer in de schuifbeugel van de zitting (J).
 - ❖ Let op de richting van stap 2 (afbeelding 22) wanneer u de veren (J) weer in de beugel plaatst. Verkeerd terugplaatsen kan schade veroorzaken.

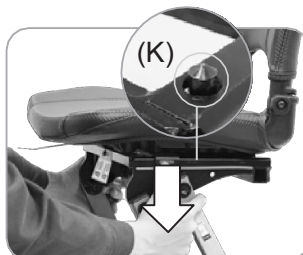
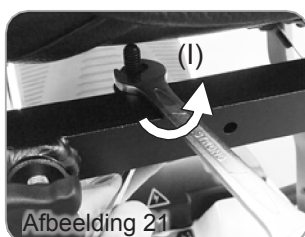

- Verstel niets aan de scooter (stuur/zitting/armsteun) terwijl u op de scooter rijdt.
- Ga pas op de scooter zitten wanneer de zitting stevig in de groene positie is vergrendeld.
- U hanteert de zittingveren uitsluitend bij het demonteren van de zitting en hoeft hier verder niets mee te doen.
- Trekt u aan de zittingveren, houd deze dan aan beide kanten vast. Zo kunt u de zittingvergrendeling eenvoudiger losmaken. Zijn de veren verkeerd vastgezet, dan kunnen de grendels mogelijk niet los worden gemaakt.
- Neem bij defecte veren contact op met uw leverancier.

5 UW SCOOTER IN- EN UITKLAPPEN

Klap uw scooter alleen in of uit wanneer:

- De scooter plat op een vlakke ondergrond is neergelegd.
- Wanneer de scooter is uitgeschakeld of in de stand-bymodus staat voor in-/uitklappen, licht het indicatorlampje (M) voor in-/uitklappen van de scooter oranje op. (Afbeelding 23)
- de rugleuning omlaag is geklapt.

Knoppen voor het in-/uitklappen

- Knoppen op de scooter (afbeelding 23)
 - Druk één keer op de inklapknop (N) om automatisch in te klappen. Zorg ervoor dat de scooter volledig is uitgeklapt voordat u deze weer probeert in te klappen.
 - Druk één keer op de uitklapknop (O) om automatisch uit te klappen. Zorg ervoor dat de scooter volledig is ingeklapt voordat u deze weer probeert uit te klappen.
 - Wordt het in- of uitklapproces onderbroken, druk dan nogmaals op (N) of (O) om door te gaan.
- Knoppen op de afstandsbediening (afbeelding 24)
 - Druk één keer op de inklapknop (P) om automatisch in te klappen. Zorg ervoor dat de scooter volledig is uitgeklapt voordat u deze weer probeert in te klappen.
 - Druk één keer op de uitklapknop (Q) om automatisch uit te klappen. Zorg ervoor dat de scooter volledig is ingeklapt voordat u deze weer probeert uit te klappen.
 - Wordt het in- of uitklapproces onderbroken, druk dan nogmaals op (P) of (Q) om door te gaan.

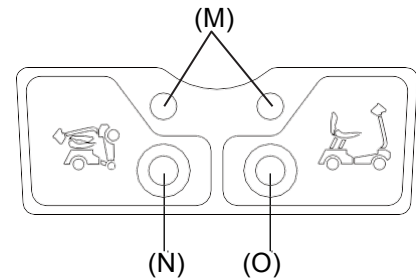

Afbeelding 23

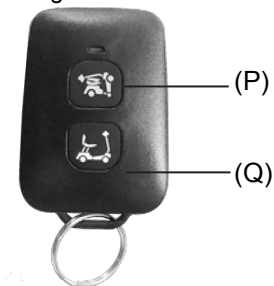

Afbeelding 24



- De afstandsbediening is niet waterbestendig. Houd deze uit de buurt van vochtige omgevingen.
- Druk niet meerdere keren na elkaar op de in-/uitklapknop op de afstandsbediening.
- Het optimale verzendbereik van de afstandsbediening bedraagt tien meter (de omgeving, obstakels en het weer hebben invloed op dit bereik).
- Wanneer de accu bijna leeg is, klapt de scooter mogelijk niet in of uit. Laad de scooter onmiddellijk op via de laadpoort boven aan het stuur. Klap de scooter later in of uit wanneer deze volledig is opgeladen. Zie hoofdstuk 6-4.
- Bewaar de afstandsbediening op een veilige plek. Raakt u de afstandsbediening kwijt, neem dan contact op met uw leverancier.

De in-/uitklapfunctie activeren:

- Wordt er binnen drie minuten geen actie waargenomen, dan schakelen de in-/uitklapknoppen uit.
- U moet deze weer activeren voordat u de scooter kunt in- of uitklappen. Dit kan op drie manieren:
 1. Druk op de aan-/uitknop en schakel de stroom uit.
 2. Houd de inklapknop (N) of de uitklapknop (O) van de scooter gedurende drie seconden ingedrukt om de in-/uitklapfunctie te activeren. Het indicatorlampje (M) licht oranje op. Houd de inklapknop (N) of de uitklapknop (O) van de scooter nogmaals gedurende drie seconden ingedrukt om de in-/uitklapfunctie uit te schakelen.
 3. Houd de inklapknop (P) of de uitklapknop (Q) van de scooter gedurende vijf seconden ingedrukt om de in-/uitklapfunctie te activeren. Houd de inklapknop (N) of de uitklapknop (O) van de scooter nogmaals gedurende vijf seconden ingedrukt om de in-/uitklapfunctie uit te schakelen.

De scooter inklappen (afbeelding 25):

1. Schakel de stroom uit.
2. Klap de rugleuning omlaag.
3. Druk één keer op de inklapknop op de afstandsbediening of scooter om de scooter automatisch in te klappen. Tijdens het inklappen beweegt de zitting automatisch naar achteren.
4. De zittingvergrendelingen gaan automatisch open en de zitting beweegt naar achteren.



Afbeelding 25

De scooter uitklappen (afbeelding 26):

1. Leg de scooter plat op een vlakke ondergrond. Zorg er vóór het uitklappen voor dat de achterwielen van de scooter de grond raken.
2. Zorg ervoor dat de scooter uitgeschakeld, maar niet in de slaapmodus is voor het uitklappen (indicatorlampje M licht oranje op).
3. Druk één keer op de uitklapknop op de afstandsbediening of scooter om de scooter automatisch uit te klappen.
4. Bij het in- en uitklappen verschuift de zitting automatisch naar de juiste positie. Controleer na het uitklappen desondanks altijd of de zitting goed naar voren is geschoven en druk deze indien nodig handmatig in de vergrendelde (groene) positie.
5. Schuif de zitting tot aan het groene punt naar voren om deze te vergrendelen. U hoort een klik wanneer de zitting vergrendeld is.
6. Klap de rugleuning omhoog en controleer of deze is vergrendeld voordat u op de scooter stapt.



Afbeelding 26

Waarschuwingen voor het in- of uitklappen:

- Schakel vóór het in of uitklappen de stroom uit wanneer de scooter plat op de grond ligt. De scooter kan alleen worden in- of uitgeklapt wanneer de stroom is uitgeschakeld. Het indicatorlampje voor in- of uitklappen licht oranje op.
- Er is een beveiliging tegen het onvoorzien indrukken van knoppen. De scooter kan niet in de staande positie uitklappen als de achterwielen niet in contact staan met de grond.
- Druk één keer op de in-/uitklapknop om de scooter in of uit te klappen. Druk niet meerdere keren op de knop. Dit kan leiden tot een verstoorde in- of uitklapbeweging.
- Komt de scooter tijdens het in of- uitklappen in aanraking met een extern object, dan worden alle bewegingen gestopt.
- Verwijder het desbetreffende object en hervat het in- of uitklappen. Zie hoofdstuk 8.
- Gebruik de afstandsbediening wanneer u naast de scooter staat voor een optimale ontvangst.
- Gebruikt u de in-/uitklapknoppen op de scooter zelf, druk deze dan in vanaf de achterkant van de scooter. Probeert u de knoppen vanaf de andere kant van de scooter te bereiken, dan kunt u bekneld raken.

- De scooter kan niet in of uit worden geklapt wanneer de accu-indicator minder dan drie segmenten aangeeft. Laad de scooter onmiddellijk op via de laadpoort boven aan het stuur. Klap de scooter later in of uit wanneer deze volledig is opgeladen. Zie hoofdstuk 6-3.
- Klapt de scooter niet in of uit, controleer dan de batterij van de afstandsbediening en vervang deze, indien nodig.
- Is de scooter volledig uitgeklast, dan is het mogelijk dat de voetplaat van de scooter nog licht daalt wanneer u voor het eerst plaatsneemt op de scooter. Dit is normaal.



- Het in- of uitklappen stopt als er tijdens dit proces sprake is van een defect. Zie hoofdstuk 8.
- Zet de N-D-hendel vóór het in- of uitklappen in de stand D om te voorkomen dat de scooter verschuift. Zie hoofdstuk 4-4.

6 DE ACCUMETER EN HET LADEN VAN DE ACCU

6.1 DE ACCUBAK DEMONTEREN

- Elke accubak bevat één lithiumaccu of twee loodzuuraccu's (optioneel).
- Het ontwerp van de accubak levert meer stevigheid. Neem de instructies voor het demonteren van de accubak (afbeelding 27) in acht. Druk de accu naar achteren (1) en trek deze naar boven (2).
- Wij bevelen aan de accubak alleen te verwijderen als dat strikt noodzakelijk is. Demonteer de accubak niet van de scooter.
- Is de accubak toch van de scooter verwijderd, let bij het terugplaatsen dan goed op de volgorde en positie waarin de connectoren weer worden aangesloten.

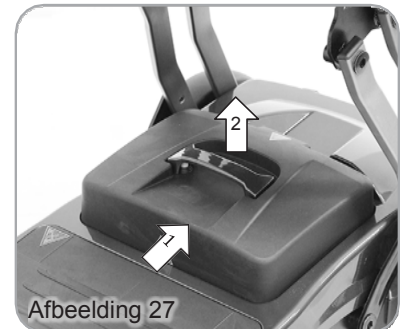

- Wilt u de accubak weer op de scooter monteren, druk deze dan voorzichtig omlaag om ervoor te zorgen dat deze stevig aan de scooter gekoppeld is.
- De accubak en de verzegelde onderdelen daarvan mogen niet worden gedemonteerd. Demontage kan leiden tot elektrische schokken en schade aan de accu.
- Onderhoud en reparaties mogen uitsluitend worden uitgevoerd door een ter zake kundige monteur of geautoriseerde leverancier. Moet de interne accu worden vervangen, neem dan contact op met de leverancier.

6.2 WAARSCHUWINGEN VOOR DE ACCU EN LADER

Lithiumaccu:

- Er kunnen uitsluitend accu's van een bepaald type en met een bepaalde spanning bij deze scooter worden gebruikt. Uw scooter kan zijn voorzien van de standaardlithiumaccu of van een optionele loodzuuraccu.
- De scooter kan zowel ingeklapt als uitgeklast worden opgeladen. Schakel de stroom (sleutel) tijdens het laden uit. Zie hoofdstuk 4-2.
- Gebruik alleen de bij uw scooter meegeleverde lithiumacculader (2 A/4 A) om de lithiumaccu op te laden.
- De acculader mag pas worden uitgeschakeld, uitgetrokken of onderbroken wanneer de laadcyclus is voltooid (het indicatorlampje wordt groen).
- Bergt u de scooter gedurende een langere periode (een maand of meer) op, zorg er dan voor dat de laadstatus van de accu's 30%-50% bedraagt (spanning tussen: 25,2 V~25,9 V). Wordt de scooter langer dan drie maanden opgeborgen, dan moet de accu minstens één keer per drie maanden worden opgeladen. Neemt u de scooter weer in gebruik, laad de accu's dan op voor het daadwerkelijke gebruik.
- Bewaar de scooter in een droge, goed geventileerde omgeving. Bewaar de scooter niet op een plaats waar deze rechtstreeks wordt blootgesteld aan bronnen van warmte, vocht, water, olie, bijtende stoffen of ozon. Al deze invloeden beperken de levensduur van de scooter.
- Aanbevolen opslagvoorwaarden: temperatuur: 20-30 °C, luchtvochtigheid: 25% ~ 85%. Waarden buiten dit bereik kunnen de prestaties van de acculader en accu beïnvloeden.
- De accu mag niet ruw worden behandeld, gegooid, gerold, samengeperst, geschud, blootgesteld aan te grote schokken of trekkracht. Dit kan leiden tot schade aan de accubehuizing of de interne structuur.
- Wij raden aan de accu van uw scooter elke zes maanden te laten controleren, ongeacht hoeveel u de scooter gebruikt. Neem contact op met uw leverancier.
- Accu's moeten worden afgevoerd en gerecycled volgens wetgeving die per land en regio verschilt. Controleer altijd welke wetgeving er van toepassing is voordat u een accu afvoert.
- Raadpleeg etiket nr. 14 met veiligheidsinstructies over de lithiumaccu in hoofdstuk 2-7 voor meer informatie.
- De fabrikant is niet aansprakelijk voor verlies, schade of letsel dat of die het gevolg is van een verkeerd gebruik van de lithiumaccu.

24 V/12 A-loodzuuraccu (optioneel):

- Er kunnen uitsluitend accu's van een bepaald type en met een bepaalde spanning bij deze scooter worden gebruikt. Uw scooter kan zijn voorzien van de standaardlithiumaccu of van een optionele loodzuuraccu.
- Gebruik alleen de bij uw scooter meegeleverde loodzuuracculader (2 A/4 A) om de loodzuuraccu op te laden.
- Het is niet toegestaan om zure elektrolyten aan de accu toe te voegen.
- De accu levert pas optimale prestaties wanneer de scooter een aantal keren is gebruikt en de accu een aantal keren is opgeladen.
- De minimale laadtijd is afhankelijk van de laadtoestand van de accu.
- Te vaak of te kort opladen verkort de levensduur van de accu.
- Laad de accu na elke rit op. Schakel de stroom niet in terwijl de scooter wordt opgeladen.
- Laad de scooter op bij 0 °C ~ 40 °C. Temperaturen buiten dit bereik kunnen de prestaties van de acculader en accu beïnvloeden.
- Wordt de scooter gedurende een langere periode opgeborgen, dan moeten de accu's minstens één keer per drie maanden worden opgeladen.
- Laad uw accu's regelmatig op voor een optimale levensduur. Laad uw accu's altijd op voordat zij een laadstatus van 20% bereiken.
- Wij raden aan de accu van uw scooter elke zes maanden te laten controleren, ongeacht hoeveel u de scooter gebruikt. Neem contact op met uw leverancier.

Laders (lithium/loodzuur):

- Laat de acculader niet ingestoken op uw scooter wanneer de acculader niet is ingeschakeld. Uw accu kan hierdoor ontladen. Ontkoppel de kabels altijd wanneer het laden is voltooid.
- Inspecteer de acculader voor elk gebruik. Zorg ervoor dat de aansluitingen droog en schoon zijn.
- Sluit uw acculader niet aan via een verlengsnoer.
- Wees u ervan bewust dat de acculader tijdens het laden heet kan worden. Raak deze niet aan.
- Dek de acculader niet af. Gebruik de acculader in een goed geventileerde ruimte. Tijdens het laden kunnen er explosieve gassen vrijkomen. Rook niet wanneer de accu wordt opgeladen.
- Bewaar de acculader in een goed geventileerde ruimte. Laat de acculader niet vallen.



- Loodzuuracculaders kunnen niet worden gebruikt om lithiumaccu's op te laden. Gebruik alleen acculaders die specifiek bedoeld zijn voor lithiumaccu's om deze accu's op te laden. U kunt alleen een loodzuuracculader gebruiken als uw scooter is voorzien van de optionele loodzuuraccu's. (Zie hoofdstuk 9-1 voor meer informatie.)
- Wilt u overstappen op de optionele loodzuuraccu's, neem dan contact op met uw leverancier en laat het accusysteem, bijvoorbeeld de instellingen voor de laadpoort en controller, resetten.
- Neem de bovenvermelde waarschuwingen in acht. Defecten aan de accu of acculader die zijn veroorzaakt door onderhoud of demontage door onbevoegden, verkeerd gebruik of onopzettelijke schade vallen niet onder de fabrieksgarantie.

6.3 ACCUMETER

Er is een indicator die de status van de accucapaciteit weergeeft (afbeelding 22):

- **Versie met aanraakscherm: 6 segmenten**
- **Versie met sleutel: 5 segmenten**
- Licht de accumeter naar rechts (groen) op, dan beschikt de accu over voldoende vermogen.
- Licht de accumeter naar links (rood) op, dan beschikt de accu over onvoldoende vermogen.



- Controleer de accucapaciteit voordat u begint met rijden. Knippert het rode lampje, laad de accu dan onmiddellijk op. In dit geval kan de scooter namelijk nog maar een bufferafstand van twee kilometer of minder afleggen.
- De op het paneel weergegeven segmenten zijn uitsluitend bedoeld ter referentie. Raadpleeg de led-indicator van de acculader voor een nauwkeuriger beeld van de laadstatus.
- Bedraagt de accucapaciteit minder dan drie segmenten, dan kan de scooter mogelijk niet worden in- of uitgeklapt. Laad de accu onmiddellijk op.



6.4 DE LADER GEBRUIKEN

De accu's moeten worden opgeladen voordat de scooter voor het eerst wordt gebruikt en na elke dag dat de scooter is gebruikt.

Bij uw scooter kan de standaard 24 V/2 A-lader voor lithiumaccu's of, mits u de verbeterde lithiumaccu van 17,4 Ah hebt aangeschaft, de optionele, grotere 24 V/4 A-lader zijn meegeleverd. Daarnaast kan er, mits u de optionele loodzuuraccu's voor uw scooter hebt aangeschaft, een 24 V/2 A-loodzuuracculader bij uw scooter zijn meegeleverd.

Gebruik de loodzuuracculader niet om lithiumaccu's op te laden. Deze zijn niet compatibel en dit gebruik kan schade veroorzaken.

Lithiumacculader:

Uitgangsspanning: 100 V~240 V (Afbeelding 29)

1. Uitgangskabel acculader, 4-pins -connector (R)
2. AC-netsnoer (S)
3. Led-indicator (T)
 - ROOD LAMPJE BRANDT: voorladen
 - ORANJE LAMPJE BRANDT: normaal opladen
 - GROEN LAMPJE BRANDT: volledig opgeladen
4. Het duurt zeven uur om een accu volledig op te laden. Is het opladen voltooid, ontkoppel dan eerst het netsnoer.

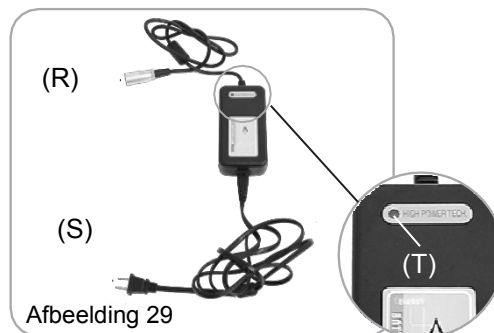

Loodzuuracculader (optioneel):

Uitgangsspanning: 100 V~240 V (Afbeelding 30)

1. Uitgangskabel acculader, 3-pins -connector (U)
2. AC-netsnoer (V)
3. Led-indicator (W)
 - ROOD LAMPJE BRANDT: voorladen
 - ORANJE LAMPJE BRANDT: normaal opladen
 - GROEN LAMPJE BRANDT: volledig opgeladen
4. Het duurt zeven uur om een accu volledig op te laden. Is het opladen voltooid, ontkoppel dan eerst het netsnoer.

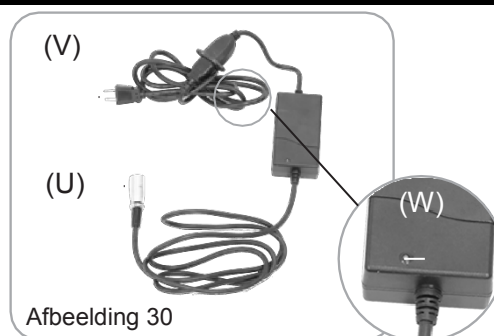

- De aangeleverde acculader kan per land verschillen. Ook de laadprocedure kan afwijken van hetgeen hieronder staat vermeld. De acculaders voor lithiumaccu's en loodzuuraccu's (optioneel) zijn niet hetzelfde.
- Tijdens het voorladen licht het ledlampje van de acculader rood op. Is dit niet het geval, neem dan contact op met uw bevoegde leverancier.
- Inspecteer de acculader voor elk gebruik en controleer hierbij of de connectoren droog en schoon zijn. Sluit uw acculader niet aan via een verlengsnoer.
- Gebruik geen acculaders van een ander merk om de scooter op te laden. Gebruik alleen de oorspronkelijk bij de scooter meegeleverde acculader.
- De acculader is voorzien van een koelventilator. Lijkt deze ventilator niet correct te werken, schakel de acculader dan onmiddellijk uit om oververhitting te voorkomen. Neem contact op met uw bevoegde leverancier.
- Laat de acculader niet ingestoken op uw scooter wanneer de acculader niet is ingeschakeld. Uw accu kan hierdoor ontladen. Ontkoppel de kabels altijd wanneer het laden is voltooid.
- Wees u ervan bewust dat de acculader tijdens het laden heet kan worden. Raak deze niet aan.
- Bewaar de acculader in een goed geventileerde ruimte. Laat de acculader niet vallen.

Laden:

Er zijn twee laadpoorten: de eerste bevindt zich boven aan de scooter en de tweede bevindt zich op de accubak.

Bovenste laadpoort (afbeelding 31)

1. Maak de dop van de laadpoort open.
2. Steek de uitgangskabel van de acculader in de laadpoort.
3. Steek het netsnoer in een gangbare wandcontactdoos.
4. Controleer de indicatorled van de acculader. Controleer of er sprake is van een normale laadstatus. Tijdens het opladen licht de led oranje op.
5. Wilt u de acculader ontkoppelen, zorg er dan voor dat u eerst het netsnoer uit de wandcontactdoos trekt en pas daarna de uitgangskabel uit de laadpoort.

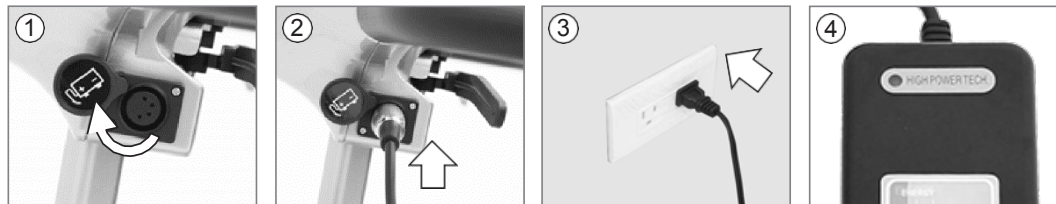

Afbeelding 31

Laadpoort accubak (afbeelding 32)

1. Verwijder de accubak van de scooter en zet deze plat op de grond.
2. Open de dop van de laadpoort en steek de uitgangskabel van de acculader in de laadpoort.
3. Steek het netsnoer in een gangbare wandcontactdoos.
4. Controleer de indicatorled van de acculader. Controleer of er sprake is van een normale laadstatus. Tijdens het opladen licht de led oranje op.
5. Wilt u de acculader ontkoppelen, zorg er dan voor dat u eerst het netsnoer uit de wandcontactdoos trekt en pas daarna de uitgangskabel uit de laadpoort.
6. Doe de dop terug op de laadpoort voordat u de accubak weer op de scooter installeert.

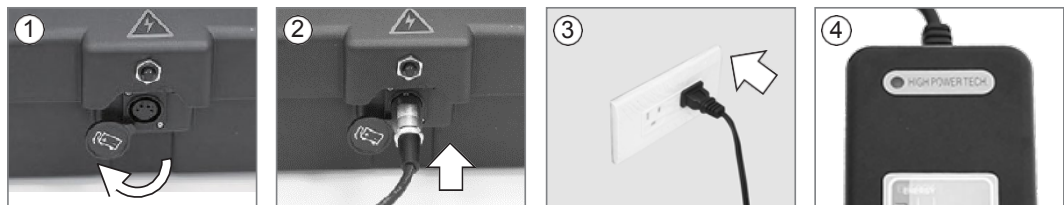

Afbeelding 32



- De handelingen bij het opladen van loodzuuraccu's en lithiumaccu's zijn hetzelfde.
- Volg dezelfde stappen als hierboven zijn vermeld.
- Let er tijdens het laden op dat de sleutel (stroom) zich in de stand OFF (UIT) bevindt.
- De noodzakelijke laadtijd is afhankelijk van de laadtoestand van de accu. Langer dan nodig opladen is niet schadelijk voor de accu's. De accu's kunnen niet worden 'overladen'.
- Let bij het monteren of demonteren van de accubak op de volgorde en positie waarin de connectoren weer worden aangesloten om schade aan de elektronica te voorkomen.
- Neem de bovenvermelde waarschuwingen in acht. Defecten aan de accu of acculader die zijn veroorzaakt door onderhoud of demontage door onbevoegden, verkeerd gebruik of onopzettelijke schade vallen niet onder de fabrieksgarantie.
- Gebruik de loodzuuracculader niet om lithiumaccu's op te laden. Deze zijn niet compatibel en dit gebruik kan schade veroorzaken.
- Is er een defect dat niet kan worden verholpen, verwijder dan de accu en neem vervolgens contact op met de leverancier voor een reparatie om diepontlading te voorkomen. Zie hoofdstuk 7-2.
- Raadpleeg etiket 14 met waarschuwingsinstructies over de accu in hoofdstuk 2-7 voor waarschuwingen over de opslag van lithiumaccu's om schade aan of een kortere levensduur van de accu te voorkomen.
- Aanbevolen bedrijfstemperatuur:
Laden: +10 °C ~ +50 °C, ontladen: -20 °C ~ +60 °C

7 VERZORGING EN ONDERHOUD

7.1 INSPECTIES

Dagelijkse inspectie:

Voer vóór elke rit op uw scooter een inspectie uit.

Inspectiepunt	Inspectie	Vervolgstappen wanneer u tijdens de inspectie een defect vaststelt
N-D-hendel	Controleer of dit onderdeel correct werkt.	Neem contact op met uw leverancier.
Claxon	Controleer of dit onderdeel correct werkt.	Neem contact op met uw leverancier.
Gashendels	Trek aan de wigwag om de beweging van de scooter te testen. Trek licht aan de wigwag en laat deze los om de remwerking te testen.	Neem contact op met uw leverancier. De elektromagnetische rem moet regelmatig met een borstel worden gereinigd.
Afstandsbediening/ knoppen op scooter voor in- en uitklappen	Controleer of de afstandsbediening voor het in- en uitklappen werkt. Controleer of de knoppen voor het in- en uitklappen op de scooter werken.	Vervang de batterij van de afstandsbediening. Neem contact op met uw leverancier.
RF-afstandsbediening	Controleer of dit onderdeel correct werkt.	Vervang de batterij (3 V, 1 stuk) of neem contact op met uw leverancier.
Ontgrendelingshendel in-/uitklappen (handmatige versie)	Controleer of het in- en uitklappen normaal werkt.	Neem contact op met uw leverancier.
Accumeter	Controleer of de accumeter wordt weergegeven en of deze een laag vermogen aanduidt.	Werkt de accumeter niet, neem dan contact op met uw leverancier. Is er sprake van laag vermogen, laad de accu dan onmiddellijk op.
Accubak	Controleer de bak op barsten of schade en controleer of deze stevig op de scooter is gemonteerd.	Neem contact op met uw leverancier.
Verlichting	Controleer of alle verlichting, waaronder de koplampen, achterlichten en richtingaanwijzers, correct functioneren.	Neem contact op met uw leverancier.

WEKELIJKSE INSPECTIE

Inspectiepunt	Inspectie	Vervolgstappen wanneer u tijdens de inspectie een defect vaststelt
Armsteunen	Controleer of de armsteunen schoon zijn, stevig op de scooter zijn bevestigd en niet heen en weer bewegen. Draai de schroefknop waarmee de armsteun is bevestigd vast.	Neem contact op met uw leverancier.
Wielen/banden	Controleer de band op barsten of vervormingen en controleer of de wielen draaien zonder heen en weer te bewegen. Het bandenprofiel is niet minder dan 0,5 mm diep. Er bevinden zich geen vreemde voorwerpen in de banden.	Neem contact op met uw leverancier.
Motor	Controleer of de motor correct werkt, geen vreemd geluid maakt, niet defect is en niet oververhit.	Neem contact op met uw leverancier.
Acculader	Controleer of de acculader correct werkt en de accu's worden opgeladen.	Neem contact op met uw leverancier.

MAANDELIJKE INSPECTIE

Inspectiepunt	Inspectie	Vervolgstappen wanneer u tijdens de inspectie een defect vaststelt
Zitting/bekleding/armsteun	Controleer of de zitting beweegt, goed vergrendeld is en of de bekleding niet versleten is.	Zitten er schroeven los, draai deze dan aan. Is de bekleding versleten, neem dan contact op met uw leverancier.
Stuurbevestiging	Controleer alle bevestigingspunten.	Neem contact op met uw leverancier.

ZESMAANDELIJKE INSPECTIE

Inspectiepunt	Inspectie	Vervolgstappen wanneer u tijdens de inspectie een defect vaststelt
Elektronica	Controleer of alle accukabels en connectors stevig op de scooter zijn bevestigd.	Neem contact op met uw leverancier.

Breng uw scooter elke zes maanden naar een gekwalificeerde technicus voor een grondige inspectie en onderhoudsbeurt.

7.2 REINIGING EN ONDERHOUD

- Inspecteer de scooter regelmatig, zodat deze in een goede staat blijft.
- De scooter moet vaker worden gecontroleerd wanneer hiermee op een slechte ondergrond wordt gereden, zoals op gras of zand en over ongelijke of beschadigde oppervlakken.
- Schakel vóór inspecties de scooter uit, verwijder de sleutel en zet de N-D-hendel in de stand D, zodat de scooter tijdens de inspectie niet wegrolt.
- Zorg ervoor dat er tijdens onderhoudswerkzaamheden niet onvoorzien op een in- of uitklapknop van de scooter of afstandsbediening kan worden gedrukt.
- Gebruik geen schurende middelen tijdens het reinigen. Gebruik alleen een vochtige doek en een mild reinigingsmiddel.
- Spuit of spat geen water op de scooter. Dit kan de elektronica beschadigen.

Zittingbekleding:

Gebruik alleen een vochtige doek en een mild reinigingsmiddel om de zitting te reinigen. Gebruik geen schuurmiddel. Dit kan de zitting beschadigen. Ga pas weer op de scooter zitten als de zitting droog is.

Frame/kap:

Alleen afvegen met een vochtige doek. Gebruik geen schuurmiddel. Dit kan de onderdelen beschadigen. Wanneer de scooter droog is, kunt u de kap inwrijven met was om de glans daarvan te behouden.

Band:

Alleen afvegen met een vochtige doek. Gebruik geen schuurmiddel. Dit kan de onderdelen beschadigen. Controleer de banden regelmatig op schade, vreemde voorwerpen, ongebruikelijke slijtage en voldoende profieldiepte. Moet er een band worden vervangen, neem dan contact op met uw dichtstbijzijnde leverancier.

De volgende punten moeten periodiek worden geïnspecteerd: de diepte van het profiel is minder dan 0,5 mm.

Opslag:

- Wordt de scooter langdurig opgeslagen (een week of langer), ontkoppel dan de accuklemmen en zorg ervoor dat de accuklemmen [+] [-] niet op metalen objecten worden vastgeklemd.
- Wordt de scooter opgeslagen, zorg er dan voor dat de stroom is uitgeschakeld, dat de zittingvergrendeling is vastgezet en dat de N-D-hendel zich in de stand D bevindt. Hierdoor wordt de rem geactiveerd en kan de scooter niet weggrollen.
- Bewaar de scooter op een droge plaats. Bewaar de scooter niet op een plaats waar deze rechtstreeks wordt blootgesteld aan bronnen van warmte, vocht, olie, bijtende stoffen of ozon. Al deze invloeden zullen de levensduur van de scooter/banden negatief beïnvloeden. De aanbevolen opslagomstandigheden voor de scooter zijn als volgt:

- **Temperatuur (bij lithiumaccu):**
 - Minder dan 1 jaar: -20 °C ~ 20 °C
 - Minder dan 3 maanden: -20 °C ~ 40 °C
 - Minder dan 1 maand: -20 °C ~ 50 °C
- **Temperatuur (bij loodzuuraccu):** -30 °C ~ 50 °C
- De accu mag tijdens het transport worden blootgesteld aan temperaturen van maximaal 60 °C.
- Als de opslagomgeving niet aan deze voorwaarden voldoet, raden wij aan de accubak van de scooter te demonteren en elders op te slaan.

Alle onderhouds- en reparatiewerkzaamheden MOETEN door een bevoegde leverancier worden uitgevoerd. Verstellingen, reparaties of onderhoudswerkzaamheden die door onbevoegden aan de scooter worden uitgevoerd, kunnen leiden tot persoonlijk letsel of schade aan de scooter.

8 PROBLEMEN OPLOSSEN

Hier vindt u enkele suggesties voor het oplossen van mogelijke problemen met uw scooter. Op het bedieningspaneel bevindt zich een waarschuwingslampje voor zelfdiagnose. Wilt u een controle uitvoeren aan de hand van dit waarschuwingslampje, schakel de sleutel (stroom) dan in (zie hoofdstuk 4-2) en tel het aantal flitsen van het waarschuwingslampje.

Versie met aanraakscherm:

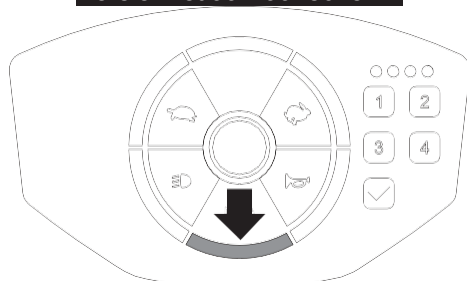

Afbeelding 27 Normaal: constant licht
Abnormaal: knipperend licht

Versie met sleutel:

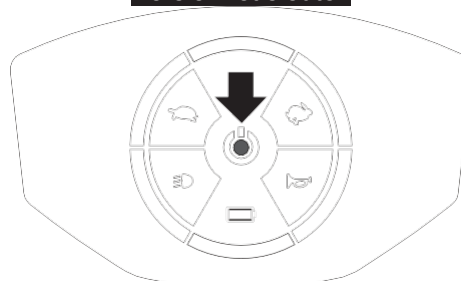

Afbeelding 28 Normaal: constant licht
Abnormaal: knipperend licht

Waarschuwinglampje zelfdiagnose:

Knip peren	Omschrijving	Eerste aandachtspunten
1	Accu bijna leeg	De accu is bijna leeg. <ul style="list-style-type: none"> • Laad de accu op.
2	Storing accu bijna leeg	De accu is leeg. <ul style="list-style-type: none"> • Laad de accu op. • Controleer de accu, inclusief de aansluitingen en bedrading daarvan.
3	Storing accu hoog	De accuspanning is te hoog. Dit kan optreden wanneer de accu is overbelast of wanneer de scooter langdurig van een helling afrijdt. <ul style="list-style-type: none"> • Rijdt u van een helling af, verlaag dan uw snelheid om regeneratief opladen tot een minimum te beperken.
4	Time-out stroomlimiet of oververhitting controller	De motor heeft de maximale nominale stroom te lang overschreden. <ul style="list-style-type: none"> • De scooter is mogelijk stilgevallen. Schakel de controller uit, laat deze enkele minuten rusten en schakel deze vervolgens weer in. • De motor is mogelijk defect. Controleer de motor, inclusief de aansluitingen en bedrading daarvan. Zie hoofdstuk 2-4.
5	Parkeerrem	Er is ofwel een activatieschakelaar van de parkeerrem actief, of de parkeerrem is defect. <ul style="list-style-type: none"> • Controleer de parkeerrem, inclusief de aansluitingen en bedrading daarvan. • Zorg dat alle gerelateerde schakelaars in de juiste stand staan. • Schakel naar stand D (rijden). Schakel de stroom uit en weer in.

6	Rijverbod	Er is een stopfunctie actief, de acculader verbiedt het rijden of er is een OONAPU-conditie opgetreden. <ul style="list-style-type: none"> • Verhelp de stopconditie (zitting rechtop, etc.) • Koppel de acculader los. • Zorg dat de gashendel in een neutrale stand staat wanneer u de controller inschakelt. • De gashendel moet mogelijk opnieuw worden gekalibreerd. • De scooter is niet volledig in- of uitgeklapt.
7	Snelheidspotentiometer	De gashendel, snelheidspotentiometer, SRW of de bedrading daarvan is mogelijk defect. <ul style="list-style-type: none"> • Controleer de gashendel en snelheidspotentiometer, inclusief de aansluitingen en bedrading daarvan.
8	Motorspanning	De motor of de bedrading daarvan is defect. <ul style="list-style-type: none"> • Controleer de motor, inclusief de aansluitingen en bedrading daarvan.
9	Overige fout	Mogelijk is er sprake van een interne fout binnen de controller. <ul style="list-style-type: none"> • Controleer alle aansluitingen en bedrading.

- Knippert het waarschuwingslampje voor zelfdiagnose 1 / 2 / 4 / 5 keer, raadpleeg dan de bovenstaande oplossingen (uitschakelen en opnieuw opstarten of accu opladen). Is het probleem hiermee niet opgelost, neem dan contact op met uw bevoegde leverancier.
- Knippert het waarschuwingslampje voor zelfdiagnose 3 / 6 / 7 / 8 / 9 keer, neem dan meteen contact op met uw bevoegde leverancier.

Problemen bij het in- en uitklappen:

Hier vindt u enkele suggesties voor het oplossen van mogelijke problemen bij het in- en uitklappen van uw scooter. Wordt er een probleem vastgesteld, dan stopt de scooter het in- of uitklappen. Wanneer u tijdens het in- of uitklappen van de scooter meer dan één keer op de knop van de afstandsbediening drukt, kan dit onjuiste in- of uitklapbewegingen veroorzaken. Raadpleeg de onderstaande tabel en verhelp het probleem.



Afbeelding 35



Afbeelding 36

Code	Omschrijving	Wat moet u doen?
1	Voeding aan	Schakel de stroom van de scooter uit (zie hoofdstuk 4-2) en begin opnieuw met het in- of uitklappen.
2	Accu bijna leeg	De accu is bijna leeg. Laad de accu op en begin opnieuw met het in- of uitklappen. Zie hoofdstuk 6-4.
3	Zittingveren vallen eruit	Neem contact op met uw leverancier.
4	De rugleuning is niet omlaag geklapt	Klap de rugleuning omlaag en begin opnieuw met het in- of uitklappen.

5	De scooter bevindt zich niet op een vlakke ondergrond	De scooter kan niet worden in- of uitgekapt als deze niet op een vlakke ondergrond is neergelegd. Leg de scooter op een vlakke ondergrond en begin opnieuw met het in- of uitklappen.
6	Vreemd voorwerp op voetplaat	Controleer de voetplaat, verwijder het vreemde object en begin opnieuw met het in- of uitklappen.
7	Vreemd object onder de zitting	Controleer de zitting, verwijder het vreemde object en begin opnieuw met het in- of uitklappen.
8	Indicatorlampje in-/uitklappen van de scooter is niet oranje (automatische versie)	Automatische versie: activeer de in-/uitklapfunctie. Zie hoofdstuk 5.
	Ontgrendelingshendel in-/uitklappen zit vast (handmatige versie)	Trek de zittingkolom met één hand naar achteren terwijl u met uw andere hand aan de ontgrendelingshendel trekt.
9	Geen licht op afstandsbediening (automatische versie)	Vervang de accu of druk op de in- of uitklapknop op de scooter.

- Is het probleem hiermee niet opgelost, neem dan contact op met uw bevoegde leverancier. Demonteer de scooter niet zelf.

9 OVERIGE INFORMATIE



9.1 OPTIES

Met de onderstaande opties kunt u de functionaliteit van uw scooter uitbreiden. Neem voor meer informatie contact op met een bevoegde leverancier.

- Wij behouden ons het recht voor om accessoires te wijzigen.
- Hebt u de optionele loodzuuraccu aangeschaft, raadpleeg dan de waarschuwingen voor de accu en acculader (hoofdstuk 6).
- Wanneer er accessoires op de scooter zijn bevestigd, kan dit het in- en uitklappen hinderen. Verwijder dergelijke accessoires voordat u de scooter in-/uitklapt.

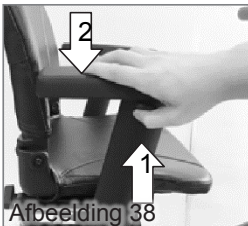
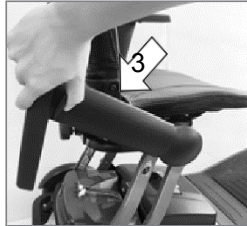
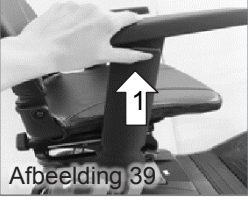

Afbeelding 37

	Onderdeel	Aantal	Omschrijving
01	Tas (voorzijde)	1	Spatwerend, max. belasting van twee kilogram. Op het stuur te bevestigen.
02	Verstelbare armsteunen	2	Meerzijdig te verstellen in hoogte en hoek.
Hoekaanpassing <ol style="list-style-type: none"> 1. Houd de armsteun vast en trek de pal omhoog. 2. Druk de armsteun omlaag. 3. Klap de armsteun naar achteren totdat de juiste hoek is bereikt. <div style="border: 1px solid black; padding: 5px; display: inline-block;">  <p>Wanneer u de armsteun naar achteren klappt, bevindt deze zich niet in de vergrendelpositie. Beweeg de armsteun terug naar de oorspronkelijke positie om deze te vergrendelen.</p> </div> <div style="display: flex; justify-content: space-around; margin-top: 10px;"> <div style="text-align: center;">  <p>Afbeelding 38</p> </div> <div style="text-align: center;">  <p>Afbeelding 39</p> </div> </div>			
Hoogteaanpassing <ol style="list-style-type: none"> 1. Druk de armsteunpal in en houd deze ingedrukt. 2. Verstel de hoogte van de armsteun. 3. Laat de armsteunpal los om de armsteun in die positie te vergrendelen. <div style="display: flex; justify-content: space-around; margin-top: 10px;"> <div style="text-align: center;">  <p>Afbeelding 38</p> </div> <div style="text-align: center;">  <p>Afbeelding 39</p> </div> </div>			
03	Tas (onder de zitting)	1	Spatwerend, max. belasting van twee kilogram. Onder de zitting te bevestigen.
04	Veiligheidsgordel	1	Voor extra veiligheid.
05	Tas (rugleuning)	1	Spatwerend, max. belasting van twee kilogram. Op de rugleuning te bevestigen.
06	Loodzuuraccu	1	Bij de loodzuuraccu (12 A x 2 stuks) wordt een 24 V/2 A-loodzuuracculader meegeleverd (gebruik deze NIET in combinatie met de lithiumaccu). Laadpoort voor loodzuuracculader: drie poorten

07	Lithiumaccu (grotere capaciteit, 17,4 Ah)	1	Bij de grotere 17,4 Ah-acculader wordt een 24 V/4 A-lithiumacculader meegeleverd. Zie punt 8 voor meer informatie over de acculader.
08	Lithiumacculader (grotere capaciteit, 24 V/4 A)	1	Voor gebruik met de lithiumaccu (17,4 Ah x 1 stuk). Kan ook worden gebruikt voor de 11,6 Ah-lithiumaccu. Gebruik deze echter NIET voor de loodzuuraccu.

- Laadpoort voor lithiumacculader: vier poorten
- Aan-/uitlampje: rood (ingeschakeld)
- Laadlampje: rood (normaal opladen) / groen (volledig opgeladen)



09	Compacte armsteunen	2	Compacte armsteunen in hoek te verstellen.
10	Schroefknoppen voor armsteunen	2	Voor het vastzetten van de armsteunen.
11	Afstandsbediening (automatische versie):	1	Er kunnen maximaal vier afstandsbedieningen worden ingesteld voor dezelfde scooter.

Instellen van de koppeling met afstandsbedieningen via externe frequenties

- Schakel de stroom in en ontgrendel de scooter.
 1. Houd de in- en uitklapknoppen tegelijkertijd gedurende twee seconden ingedrukt. Het indicatorlampje (oranje) licht op. Dit duidt aan dat de scooter gereed is voor de instelling.
 2. Druk één keer op de in- of de uitklapknop van de afstandsbediening.
 3. Het indicatorlampje begint te knipperen. Wanneer het lampje stopt met knipperen is de instelling voltooid.



Afbeelding 41

De batterijen van de afstandsbediening vervangen:

- Draai de schroef los, zodat u het achterplaatje van de afstandsbediening kunt verwijderen.
 1. Gebruik een schroevendraaier om de twee schroeven op het plaatje los te draaien.
 2. Neem het plaatje uit en verwijder de batterij (3 V-batterij).
 3. Vervang deze door een nieuwe batterij, plaats het plaatje weer terug en draai de schroeven weer vast.

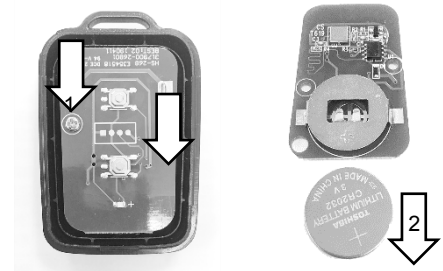

Afbeelding 42

10 TECHNISCHE SPECIFICATIES

Specificatie	Zelf inklappend
Totale lengte	Ingeklapt: 775 mm / 30,5 inch Uitgeklapt: 953 mm / 37,5 inch
Totale breedte	Ingeklapt: 512 mm / 20,2 inch Uitgeklapt: 512 mm / 20,2 inch
Totale hoogte	Ingeklapt: 540 mm / 21,3 inch Uitgeklapt: 953 mm / 37,5 inch
Voorwielen	200 mm / 8 inch
Achterwielen	200 mm / 8 inch
Gewicht met accu	30,8 kg / 67,9 lbs
Max. snelheid	8 km/h / 5 mph
Draagvermogen	115 kg / 255 lbs
Vrije ruimte tot de grond	43 mm / 1,7 inch
Op te rijden helling	6 graden
Maximaal op te rijden stoeprandhoogte*	50 mm / 2 inch
Draaicirkel	1140 mm / 44,9 inch
Rem	Elektromechanisch
Type zitting	Gevoerd, inklapbaar
Zitbreedte	419 mm / 16,5 inch
Motorgrootte	250 W, 4600 rpm
Accugrootte, lithium-ion	(1) 25,2 V. 11,6 Ah (17,4 Ah-optie)
Gewicht van accu	2,8 kg / 6,2 lbs
Ritbereik	15 km / 9,3 mile
Acculader	2 A, extern
Elektronica	Aanraakscherm, codeslot, afstandsbediening voor automatisch inklappen en RF-sensor

*Kan zonder voorafgaande kennisgeving worden gewijzigd.

❖ Bij de op te rijden stoeprandhoogte is er rekening gehouden met een aanloop.

Índice

1	INTRODUCCIÓN.....	121
2	PRECAUCIONES IMPORTANTES.....	121
2.1	ANTES DE CONDUCIR EL SCOOTER.....	121
2.2	PRECAUCIONES AL CONDUCIR.....	122
2.3	PRECAUCIONES AL PLEGAR/DESPLEGAR EL SCOOTER.....	123
2.4	PRECAUCIONES AL CONDUCIR EN PENDIENTE.....	124
2.5	PRECAUCIONES AL SUBIR PENDIENTES.....	124
2.6	INTERFERENCIAS ELECTROMAGNÉTICAS Y ADVERTENCIAS.....	125
2.7	ADVERTENCIAS DE SEGURIDAD Y ETIQUETAS DE INSTRUCCIONES.....	126
3	IDENTIFICACIÓN DE LAS PIEZAS.....	128
4	INTRODUCCIÓN Y FUNCIONAMIENTO DEL SCOOTER.....	129
4.1	IDENTIFICACIÓN Y FUNCIONAMIENTO DEL PANEL DE CONTROL.....	129
4.2	FUNCIONAMIENTO DEL INTERRUPTOR PRINCIPAL.....	132
4.3	FUNCIONAMIENTO DEL ACELERADOR.....	132
4.4	FUNCIONAMIENTO DE LAS RUEDAS MÓVILES (PALANCA DE N-D).....	132
4.5	AJUSTE DE ALTURA DE LA EMPUÑADURA.....	133
4.6	AJUSTE/DESMONTAJE DEL ASIENTO.....	133
5	PLEGAR/DESPLEGAR EL SCOOTER.....	134
6	INDICADOR DE LA BATERÍA Y CARGA DE LAS BATERÍAS.....	136
6.1	DESMONTAJE DE LA CAJA DE LA BATERÍA.....	136
6.2	PRECAUCIONES PARA LA BATERÍA Y EL CARGADOR.....	136
6.3	INDICADOR DE BATERÍA.....	138
6.4	FUNCIONAMIENTO DEL CARGADOR.....	138
7	CUIDADOS Y MANTENIMIENTO.....	141
7.1	COMPROBACIONES DE INSPECCIÓN.....	141
7.2	LIMPIEZA Y MANTENIMIENTO.....	142
8	SOLUCIÓN DE PROBLEMAS.....	143
9	OTRA INFORMACIÓN.....	146
9.1	OPCIONES.....	146
10	ESPECIFICACIONES TÉCNICAS.....	148

1 INTRODUCCIÓN

Gracias y felicitaciones por la compra de su nuevo scooter Invacare.

Está diseñado para proporcionar capacidades de transporte en interior y en exterior a personas con incapacidad para caminar, pero cuyas capacidades visuales, físicas y mentales no están afectadas para manejar un scooter eléctrico.

Nos enorgullecemos de proporcionar productos seguros y cómodos. Nuestro objetivo es garantizar su completa satisfacción. Esperamos sinceramente que disfrute de su scooter Invacare.

Lea y observe todas las advertencias e instrucciones que se proporcionan en el manual del usuario antes de operar las diversas funciones de este scooter. Además, guarde este folleto para referencia futura.

Póngase en contacto con el representante de Invacare si tiene alguna consulta. Consulte las direcciones al final de este documento.

2 PRECAUCIONES IMPORTANTES

2.1 ANTES DE CONDUCIR EL SCOOTER

- Antes de realizar el primer viaje con el scooter, debe familiarizarse bien con el funcionamiento del mismo y con los elementos de funcionamiento. Por favor, tome su tiempo para leer este folleto de instrucciones.
- Antes de conducir, evalúe la condición personal y entienda completamente el funcionamiento del scooter.
- Antes de cargar el scooter, suelte en primer lugar el disyuntor de la caja de la batería para activar el sistema. Consulte la sección 3.
- El scooter se envía con un 30 % de carga de la batería solamente; se deben cargar las baterías completamente antes de su uso para el funcionamiento óptimo y la máxima longevidad. Consulte la sección 6.
- El scooter está equipado con un determinado tipo de baterías (de litio o de ácido de plomo opcional). Si desea cambiarlo, póngase en contacto con su proveedor para restablecer el sistema de baterías, como el puerto de carga y el ajuste del módulo de suministro eléctrico. Solo se puede utilizar un tipo de baterías en el scooter. No mezcle las baterías ni las cargue, o puede provocar lesiones.
- La carga máxima del scooter es de 115 kg. No supere la carga máxima admisible. Exceder la tasa máxima de peso puede provocar lesiones personales.
- El scooter está diseñado únicamente para que lo utilice un solo ocupante cuyo peso máximo no supere la carga máxima permitida del vehículo. Nunca utilice el scooter para transportar a más de una persona (incluidos niños).
- No debe montar, mantener ni operar el scooter antes de leer este folleto de instrucciones.
- No intente modificar o desmontar la caja de la batería ni realizar ningún trabajo de mantenimiento que no esté descrito en este manual del usuario.
- No cambie, modifique, retire ninguna pieza (asiento, cubierta) de los productos, especialmente las piezas relacionadas con la seguridad, como los dispositivos antivuelco.
- Los materiales y los ensamblajes del scooter son ignífugos.
- Mantenga siempre la caja de la batería instalada en el scooter para evitar cortocircuitos. No intente quitar la caja de la batería.
- Mantenga siempre el pomo de tornillo de la empuñadura sujeto en todo momento excepto cuando ajuste la altura de la empuñadura.
- No se sienta ni permanezca en el scooter cuando se encuentre en un vehículo de transporte en movimiento para evitar peligros.
- Apague la alimentación (llave) antes de subir o bajar. Consulte la sección 4-2.
- No conduzca su scooter si está bajo la influencia del alcohol o de un medicamento que puede afectar a su capacidad para conducir.
- No apague la alimentación mientras conduce. Si lo hace, el scooter se detendrá bruscamente y se producirá un riesgo de lesiones.
- Observe todas las normas y reglamentos pertinentes relativos a peatones y usuarios de la carretera en todo momento al conducir el scooter.
- El scooter solo se puede utilizar en las rutas de tráfico para las que esté aprobado de acuerdo con la legislación nacional pertinente aplicable.
- Tenga siempre en cuenta los peatones y las situaciones que podrían requerir cuidados adicionales al usar su scooter zonas de paseo y senderos públicos.
- Evite conducir el scooter en la oscuridad o en condiciones de mal tiempo y visibilidad por seguridad.



- No encienda la unidad antes de entrar y siéntese de forma segura en el asiento.
- Asegúrese de que la alimentación esté apagada al entrar o salir. Esto eliminará la posibilidad de activar accidentalmente los controles de wigwag y provocar lesiones.
- Mantenga el peso hacia el centro de la plataforma. Colocar la mayoría o todo el peso en el borde de la plataforma puede provocar una condición inestable.
- No utilice una manguera ni vierta agua directamente en el scooter ni almacene el scooter en condiciones húmedas, como la lluvia o la nieve, ya que esto podría provocar daños en el módulo de suministro eléctrico.
- No retire las piezas relacionadas con la seguridad, como los dispositivos antivuelco del scooter.
- No utilice piezas no autorizadas, como batería o cargador en el scooter.
- Utilice únicamente los accesorios suministrados por el proveedor original.
- No exceda la carga máxima permitida del scooter o puede provocar desequilibrios.
- Deje de operar el scooter y póngase en contacto con su proveedor si encuentra signos de mal funcionamiento del scooter.
- Preste más atención al conducir el scooter. La parada de emergencia se puede activar por, por ejemplo, el malfuncionamiento del scooter, falta de energía, sobretensión o interferencia de la EMI

Consejos prácticos:

- Si nunca ha conducido un scooter antes, es una buena idea practicar en un espacio despejado y seguro en una superficie llana plana (es decir, un parque, un patio).
- Funciones básicas a practicar: Wigwag acelerar/wigwag liberación/parada/marcha atrás/giro/rampa.
- Ajuste el control de velocidad a su velocidad más baja. Aumente ligeramente la velocidad cuando se familiarice con el scooter.



- Practique el manejo de su scooter en presencia de un asistente. Recuerde que solo con práctica se convertirá en un conductor competente.
- Practique estas funciones básicas hasta que sienta que tiene el control de su scooter.

Contenido de los accesorios para su scooter:



- Versión auto-plegable: mando a distancia x 1
- Versión de plegado manual: llave x 2

2.2 PRECAUCIONES AL CONDUCIR

- Haga siempre la comprobación diaria antes de su viaje. Consulte la sección 7-1.
- No estire el cuerpo hacia fuera en el scooter.
- No utilice el teléfono móvil ni dispositivos móviles inalámbricos mientras conduce.
- No utilice las baterías del scooter para cargar ningún otro dispositivo eléctrico, excepto los accesorios del fabricante original.
- No conduzca en una pendiente que está por encima del límite. Consulte la sección 2-4.
- Evite y no conduzca a través de obstáculos sobre el límite. Consulte la sección 2-5.
- No intente conducir el scooter en condiciones peligrosas en el camino. Si es necesario, condúzcalo en presencia de un asistente:
 - Clima oscuro, malo, como lluvia, nieve, neblina, tormenta y mala visibilidad.
 - Caminos angostos, cruces de nivel y terrenos irregulares.
- Hierba mojada, arena, grava o cualquier otra condición potencialmente peligrosa.
- Deje de usar el scooter si las baterías se han agotado. El funcionamiento continuo puede dañar el scooter.
- No conduzca cuando el bloqueo del asiento esté situado en el punto de plegado (rojo). El scooter se puede operar solamente cuando el bloqueo del asiento se encuentra en el punto de fijación (verde). Consulte la sección 4-6.
- Al girar, reduzca la velocidad y mantenga un centro de gravedad estable. Esto reduce enormemente la posibilidad de volcar o caerse.
- No rebote en ni llene de objetos el reposapiés.
- Siempre ajuste el control de velocidad a su velocidad más baja cuando comience a conducir y observe todas las reglas y reglamentos pertinentes relacionados con peatones y usuarios de la carretera en todo momento.



- Reduzca la velocidad al descender para evitar cualquier peligro. Aumente la velocidad al ascender. Consulte la sección 2-4.
- No apague la alimentación mientras conduce.
- No utilice escaleras o escaleras mecánicas.
- No intente subir bordillos de más altura que la limitación que se muestra en la especificación técnica.
- No haga giros en S o giros bruscos mientras conduce. Esto puede provocar que el scooter vuelque.
- Nunca coloque el scooter en el modo de rueda libre (neutro) cuando esté en pendiente de subida o bajada para evitar que se deslice.
- Cuando el scooter esté aparcado, la palanca para embragar y desembragar los motores deberá bloquearse firmemente en la posición "CONDUCIR". Consulte la sección 4-4.
- No configure ningún elemento como el ajuste de la empuñadura/la luz/el panel de control durante la conducción.
- No tire de los resortes del asiento mientras conduce para evitar peligros. Consulte la sección 4-6.

2.3 PRECAUCIONES AL PLEGAR/DESPLEGAR EL SCOOTER

- Al plegar o desplegar, debe colocar el scooter en una superficie plana para evitar que vuelque, se desplace u otros peligros. No opere nunca el plegado/desplegado en una pendiente.
- Lea la sección 5 para conocer el funcionamiento de plegado/desplegado antes de operar el scooter.
- Apague la alimentación antes de plegar/desplegar el scooter. Consulte la sección 4-2.
- Las acciones de plegado/desplegado se detendrán si se detecta algún funcionamiento defectuoso. Consulte la sección 8.
- Asegúrese de que la palanca para embragar y desembragar los motores esté firmemente bloqueada en la posición "DRIVE" antes de plegar/desplegar el scooter. Nunca realice el plegado/desplegado bajo el modo de rueda libre en la posición "neutra". Consulte la sección 4-4.
- El scooter se puede cargar cuando está plegado o desplegado. Sin embargo, el scooter no responderá a los comandos de plegado/desplegado cuando el cargador esté enchufado. Para hacer funcionar el plegado/desplegado, desenchufe el cargador del scooter. Consulte la sección 6-4.
- Retire todos los accesorios tales como reposabrazos o bolsas antes de plegar/desplegar el scooter.
- Observe su entorno para su seguridad antes de plegar/desplegar el scooter.
- Cuando se encuentre en proceso de plegado o desplegado, preste atención al movimiento de la empuñadura para su seguridad.
- Cuando se encuentre en proceso de plegado o desplegado, no se sienta en el scooter ni interrumpa el proceso ya que puede provocar daños en el scooter o provocar riesgo de lesiones personales.
- Compruebe dos veces para asegurarse de que el procedimiento de plegado/desplegado se ha completado antes de subirse al scooter.
- No encienda la alimentación cuando el scooter está plegado.
- Se puede desplazar el scooter mediante las ruedas delanteras y las rueditas de soporte cuando está plegado (consulte la imagen de la derecha).
- No se sienta ni se ponga de pie en el scooter plegado/desplegado cuando se encuentre en un vehículo de transporte en movimiento.
- No almacene el scooter en condiciones húmedas, como lluvia o nieve, ya que esto podría dañar el módulo de suministro eléctrico. Consulte la sección 7-2.
- El freno no funciona cuando el scooter está en posición de plegado y de pie. No coloque el scooter plegado de pie en una pendiente para evitar su desplazamiento y el riesgo de lesiones (Figura 1).
- Al plegar o desplegar, debe colocar el scooter en una superficie plana (Figura 2).

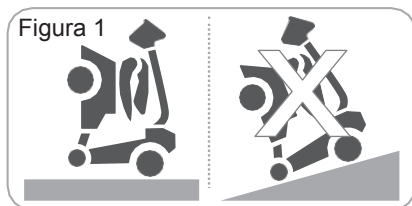

No coloque el scooter en una pendiente cuando el scooter esté plegado y de pie.

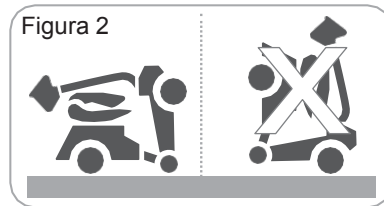

Coloque el scooter en el suelo antes de desplegarlo.



No se sienta ni permanezca de pie en el scooter cuando esté plegándolo/desplegándolo. De lo contrario, podrían ocasionarse daños al scooter y/o lesiones al usuario.

2.4 PRECAUCIONES AL CONDUCIR EN PENDIENTE

- El scooter ha sido clasificado para una pendiente máxima, una altura máxima de obstáculos y espacios. Consulte la sección 10.
- Nunca conduzca por una pendiente que supere la pendiente nominal.
- Para obtener la máxima estabilidad, inclínese hacia delante con su cuerpo mientras sube rampas, pendientes, bordillos o cualquier otra pequeña elevación. Consulte las siguientes fotos.



En terreno llano



En pendiente



115 kg/6 grados

- La capacidad de peso y el límite de grado de rampa se muestran en la imagen anterior.
- La capacidad de su scooter de subir pendientes se ve afectada por su peso, la velocidad del scooter, su ángulo de aproximación a la pendiente y la configuración del scooter.
- Evite conducir en una rampa larga o en terrenos irregulares para evitar daños en el motor.



- Cuando baje una rampa o conduzca por terreno irregular, mantenga el ajuste de velocidad del scooter en el más lento para garantizar una conducción segura y controlada.
- Si la velocidad es demasiado rápida, suelte la palanca de control del acelerador y deje que el scooter se detenga. Cuando sienta que nuevamente tiene el control del scooter, empuje la palanca de control del acelerador hacia delante y continúe conduciendo con seguridad.
- Para evitar cualquier peligro, no gire en rampas ascendentes o descendentes.



- Conduzca cerca de la carretera al descender. El voltaje de las baterías normalmente aumentará cuando conduzca en una carretera descendente. Si el voltaje de la batería se vuelve demasiado alto, se activará la protección contra sobretensión ralentizando la velocidad hasta que el scooter se detenga (el indicador luminoso de error parpadeará 3 veces). Suelte los wigwags y vuelva a arrancar el scooter.
- Conduzca el scooter a lo largo de la carretera mientras va cuesta arriba. El motor se puede sobrecalentar cuando se sobrecarga. El sistema de protección se activará ralentizando la velocidad hasta que el scooter se detenga para evitar daños en el motor. Apague el interruptor principal y espere por lo menos 15 minutos antes de reiniciar el scooter.

2.5 PRECAUCIONES AL SUBIR PENDIENTES

- La altura máxima de los obstáculos y bordillos que el scooter puede subir es de hasta 5 cm (A).
- La distancia máxima que el scooter puede salvar es de 10 cm (B).
- Cuando conduzca el scooter en una rampa, ajuste el centro de gravedad del cuerpo para la estabilidad del scooter. Consulte la sección 2-4.



Aunque su scooter ha sido clasificado con una altura de obstáculo máxima, sugerimos no pasar por el obstáculo.

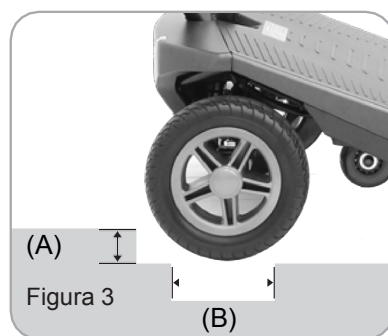

(A)

Figura 3

(B)

2.6 INTERFERENCIAS ELECTROMAGNÉTICAS Y ADVERTENCIAS



Es muy importante que lea esta información sobre los posibles efectos de las interferencias electromagnéticas en su scooter.

Los scooters pueden verse afectados por interferencia electromagnética (EMI), que es energía electromagnética (EM) emitida de fuentes como emisoras de radio, canales TV, transmisores de radioaficionados, radios bidireccionales y teléfonos móviles. Las interferencias (provenientes de fuentes de ondas de radio) pueden provocar que el scooter libere los frenos, se mueva por sí mismo o se mueva en direcciones no intencionadas. También puede dañar permanentemente el sistema de control del scooter. La intensidad de la energía electromagnética que interfiere se puede medir en voltios por el metro (V/m). Cada scooter puede resistir la interferencia electromagnética hasta una cierta intensidad. Esto se llama "nivel de inmunidad". Cuanto mayor sea el nivel de inmunidad, mayor será la protección. En este momento, la tecnología actual puede alcanzar al menos un nivel de inmunidad de 20 V/m, lo que proporcionaría una protección útil frente a las fuentes más comunes de interferencia electromagnética irradiada.

Hay una serie de fuentes procedentes de campos electromagnéticos relativamente intensos en el entorno cotidiano. Algunas de estas fuentes son obvias y fáciles de evitar. Otros no son aparentes y la exposición es inevitable. Sin embargo, creemos que al seguir las advertencias que se enumeran a continuación, se minimizará el riesgo de interferencia electromagnética.

Las fuentes de la interferencia electromagnética irradiada se pueden clasificar en términos generales en tres tipos:

1. Transceptores portátiles de mano (transmisores-receptores) con la antena montada directamente en la unidad transmisora. Algunos ejemplos son: radios de banda ciudadana, "walkie talkies", transmisores-receptores de la policía, seguridad y bomberos, teléfonos móviles así como otros dispositivos de comunicación personal.



Algunos teléfonos móviles y dispositivos similares transmiten señales mientras están encendidos, incluso cuando no están en uso

2. Transmisores-receptores móviles de alcance medio, como los que se utilizan en coches de policía, camiones de bomberos, ambulancias y taxis. Estos suelen tener la antena montada en el exterior del vehículo.
3. Transmisores y transceptores de largo alcance tales como transmisores de difusión comercial (torres de antenas de radio y televisión) y radios del aficionado.



Otros tipos de dispositivos de mano, tales como teléfonos inalámbricos, ordenadores portátiles, radios AM/FM, televisores, reproductores de CD y reproductores de cassette. Los dispositivos pequeños, tales como máquinas de afeitar eléctricas y secadores de pelo, por lo que sabemos, no son propensos a causar problemas de interferencia electromagnética a su scooter.

Interferencia electromagnética en el scooter:

Debido a que la energía electromagnética se vuelve rápidamente más intensa a medida que uno se acerca a la antena transmisora (la fuente), los campos electromagnéticos de las fuentes de ondas de radio de mano (transmisores) son de especial preocupación. Es posible acercarse de forma fortuita a niveles elevados de energía electromagnética al sistema de control del scooter motorizado mientras se utilizan estos dispositivos. Esto puede afectar al movimiento y al frenado del scooter. Por lo tanto, se recomienda prestar atención a las siguientes advertencias para evitar posibles interferencias con el sistema de control del scooter.

Advertencias:

La interferencia electromagnética procedente de fuentes como emisoras de radio y televisión, transmisores de radioaficionados, radios bidireccionales y teléfonos móviles puede afectar a los scooters.

Si presta atención a las advertencias siguientes, se deberían reducir las probabilidades de que se produzca un desbloqueo del freno o un movimiento del scooter no intencionados que podrían provocar lesiones graves.

1. No opere transmisores-receptores de mano, tales como radios de banda ciudadana, ni encienda dispositivos de comunicación personal, como teléfonos móviles, mientras el scooter está encendido.
2. Tenga en cuenta los transmisores cercanos, como emisoras de radio o televisión, y trate de evitar acercarse a ellos.

3. Si se produce un movimiento o el desbloqueo de los frenos de forma no intencionada, apague el scooter tan pronto como sea seguro.
4. Tenga en cuenta que añadir accesorios o componentes o modificar el scooter puede hacer que sea más susceptible a la interferencia electromagnética.

No hay una manera fácil de evaluar su efecto en la inmunidad global del scooter.

5. Informe al proveedor que figura en la lista al final de este manual de todos los incidentes de movimiento o liberación de freno no intencionados. Observe si hay una fuente de interferencia electromagnética cerca.











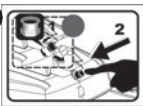

Información importante:

1. 20 voltios por metro (V/m) es un nivel de inmunidad generalmente alcanzable y útil frente a la interferencia electromagnética (a partir de mayo de 1994). Cuanto mayor sea el nivel, mayor será la protección.
2. El nivel de inmunidad de este producto es de al menos 20 V/m.

2.7 ADVERTENCIAS DE SEGURIDAD Y ETIQUETAS DE INSTRUCCIONES



1		<p>Etiqueta de advertencia</p> <ol style="list-style-type: none"> 1. Lea detenidamente el folleto de instrucciones antes de usar su scooter. 2. No conduzca el scooter sobre superficies resbaladizas o en pendientes superiores a 6 grados. 3. No conduzca en autopista, caminos concurridos o en áreas que no le sean familiares. 4. No gire a alta velocidad ni hacia delante ni hacia atrás. 5. No lave con agua ni deje el scooter en un entorno húmedo, ya que el agua puede dañar los componentes electrónicos. 6. Siempre vuelva a activar el dispositivo de rueda libre de emergencia después del uso. 7. Apague siempre el scooter antes de desmontar o girar el asiento. 8. Restricción de peso del dispositivo: 115 kg (255 libras) 9. No lo utilice en escaleras o escaleras mecánicas.
2		<p>Etiqueta de información del scooter</p> <p>A. Código de barras del número de serie. B. Dispositivo médico. C. Fecha de fabricación. D. Conformidad europea. E. Puede contener sustancias que podrían ser perjudiciales para el medio ambiente. El reciclaje debe realizarse de acuerdo con las respectivas disposiciones legales nacionales. F. Precaución. G. Etiqueta del representante en Europa</p>
3	<p>Etiqueta de advertencia de alimentación</p>	<p>11</p> <p>Diagrama de cableado para baterías</p>

<p>4 </p> <p>5 </p>	<p>Instrucciones de la etiqueta de la tuerca de seguridad de la batería (disyuntor)</p> <p>Etiqueta de advertencia de carga de batería</p>		
<p>7 </p>	<p>Etiqueta de ajuste de la palanca N-D Explica el funcionamiento del modo de rueda libre. Consulte la sección 4-4.</p>	<p>12 </p> <p>13  Solo versión automática</p>	<p>Placa de advertencia de posición del asiento No se suba al scooter si el asiento no está fijo. Empuje el asiento hacia delante hasta que el asiento se fije en su posición (verde), oirá un clic.</p> <p>Etiqueta de la instrucciones del botón de plegado/desplegado: Pulse el botón de plegado o desplegado (ya sea presionando el botón en el scooter o mediante el mando a distancia) una vez durante 3 segundos para activar o desactivar la función de plegado/desplegado.</p>
<p>8 </p>	<p>Etiqueta de advertencia de precaución con el calor Tenga en cuenta que es normal que el motor se pueda calentar durante el funcionamiento. Evite el contacto con la piel.</p>	<p>14 </p>	<p>Etiqueta de instrucciones de seguridad de la batería de litio: Lea detenidamente para evitar un funcionamiento incorrecto.</p>
<p>9 </p>	<p>Etiqueta de advertencia de punto de compresión Mantenga las manos alejadas.</p>	<p>15 </p>	<p>Recordatorio del punto de fijación Siéntese solo cuando el raíl del asiento esté fijado al punto verde.</p>
<p>10 </p>	<p>Etiqueta de la tapa del puerto de carga</p>	<p>16 </p>	<p>Etiqueta de indicación de posición del asiento El pestillo del asiento se bloquea cuando el asiento está en posición verde. El pestillo del asiento se libera cuando el asiento está en posición roja. No se siente si el asiento está en posición roja.</p>
		<p>17 </p>	<p>Etiqueta de advertencia de punto de compresión Mantenga las manos alejadas.</p>

3 IDENTIFICACIÓN DE LAS PIEZAS



Figura 4



No.	ELEMENTO	No.	ELEMENTO
01	Dirección	13	Respaldo del asiento
02	Ajuste de altura de la empuñadura	14	Tirador del asiento
03	Luz frontal	15	Caja de la batería
04	Ruedas delanteras	16	Manilla de la caja de la batería
05	Funda del reposapiés	17	Puerto de carga (caja de la batería)
06	Resortes del asiento	18	Disyuntor
07	Ruedas de apoyo	19	Luz trasera / luz de freno
08	Ruedas traseras	20	Indicador de luz/botones de plegado/desplegado
09	Puerto de carga (superior)	21	Palanca N-D
10	Panel de control/interruptor de alimentación	22	Dispositivos antivuelco
11	Acelerador	23	Parachoques trasero
12	Asiento		

*Lo anterior se ofrece exclusivamente a modo de referencia, el producto real puede variar.

4 INTRODUCCIÓN Y FUNCIONAMIENTO DEL SCOOTER

4.1 IDENTIFICACIÓN Y FUNCIONAMIENTO DEL PANEL DE CONTROL



Figura 5 - Panel de control de Scorpius-A

No.	ELEMENTO	FUNCIÓN
1	Deceleración de velocidad	Pulsar para disminuir la velocidad.
2	Interruptor de alimentación	Pulse para activar/desactivar la alimentación.
3	Aceleración de velocidad	Pulsar para aumentar la velocidad.
4	Bloqueo digital (teclado)	Fije una contraseña para bloquear el scooter.
5	Interruptor de luz frontal/luz trasera	Pulse para encender la luz delantera y la luz trasera.
6	Indicador de luz de indicador de batería/error	Mostrando el estado de la batería o errores.
7	Claxon	Pulse para hacer sonar el tono de advertencia cuando sea necesario.
8	Bloqueo digital (tecla Intro)	Pulse Intro cuando se confirme la contraseña.

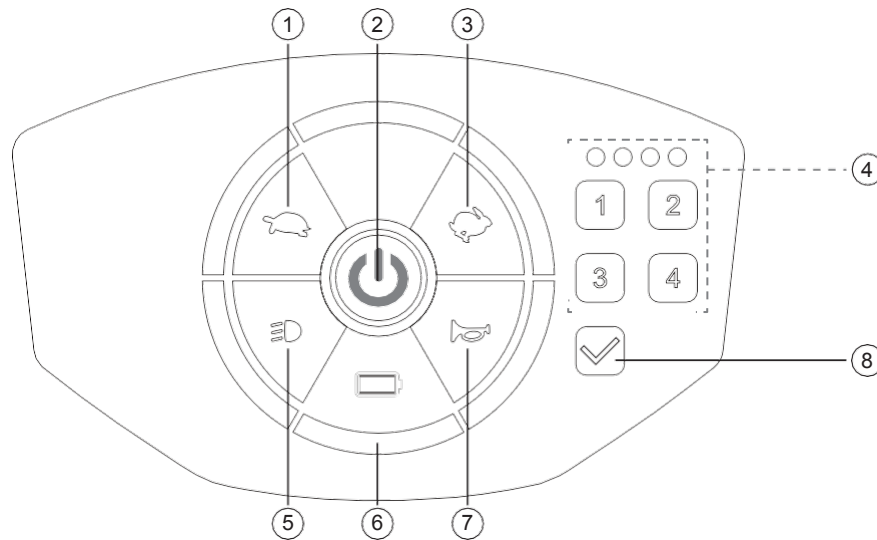

- Mantenga el panel limpio, alejado de agua, aceite y polvo, ya que puede reducirse la gama de lecturas de radiofrecuencia o producirse un mal funcionamiento.
- Cuando opere el panel, pulse siempre el centro del botón para asegurarse de que se detecte la pulsación.
- No coloque ningún objeto en el panel ya que podría alterar la pantalla táctil o provocar daños en el scooter.
- El indicador de batería/error parpadeará si se produce un error. Deje de operar el scooter si el indicador está intermitente. Consulte la sección 8.
- Si el interruptor de alimentación sigue iluminándose después de apagarlo, suelte la palanca y retire la bloque de batería. Póngase en contacto con su proveedor.

Interruptor de alimentación

- Pulse el botón para encender/apagar la alimentación
- Alimentación en espera (bloqueada) - luz roja
- Alimentación encendida (desbloqueada) - luz verde
- Apagado - luz apagada

Apagado automático:

- ! La alimentación se apagará automáticamente en 30 segundos si no se detecta ninguna actividad durante el período de espera de alimentación (bloqueado, luz roja) para evitar un error de pulsación.



Figura 6

Desbloquear digitalmente su scooter:

- Pulse el interruptor de alimentación. La alimentación (luz roja) estará en espera para que usted la desbloquee.
- Para desbloquear, introduzca su contraseña en el teclado numérico (D). El indicador luminoso (C) se encenderá cada vez que se introduzca el número. Pulse (E) en el teclado cuando haya finalizado de introducir la contraseña. (Figura 7)
- La luz de alimentación se volverá verde cuando el scooter se haya desbloqueado correctamente.

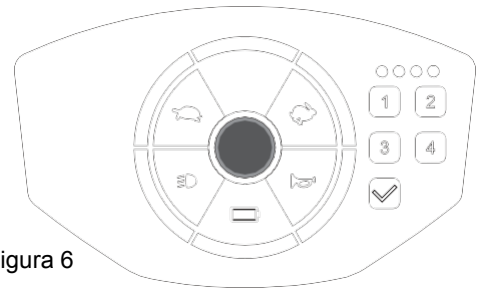

Figura 7

Contraseña predeterminada de fábrica: 1234

- ! Si comete un error al escribir la contraseña, pulse la tecla (E) o el botón del interruptor de alimentación otra vez para volver a introducir la contraseña.

Configuración de la contraseña:

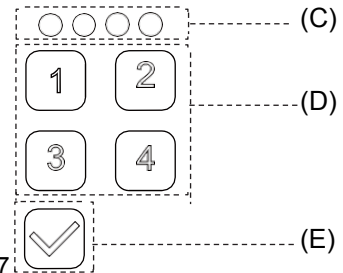
- Una vez que el scooter esté desbloqueado (luz verde encendida), mantenga pulsada la tecla (E) durante 3 segundos. La luz del teclado parpadeará tres veces.
- Introduzca su contraseña en el teclado numérico (D). La contraseña puede ser un número de 1-4 dígitos. Los dígitos se pueden repetir. El indicador luminoso (C) se encenderá cada vez que se introduzca el número.
- Pulse (E) en el teclado cuando haya finalizado de introducir la contraseña. La luz del teclado parpadeará tres veces.

- ! Si comete un error al escribir la contraseña, pulse el botón del interruptor de alimentación otra vez o espere 30 segundos para volver a introducir la contraseña. El scooter debe desbloquearse antes de poder restablecer la contraseña. Si olvida la contraseña, desbloquee el scooter mediante el mando a distancia por radiofrecuencia.

Desbloquear el sensor de radiofrecuencia de su scooter:

- Pulse el interruptor de alimentación. La alimentación (luz roja) estará en espera para que usted la desbloquee.
- Para desbloquear, coloque el mando a distancia por radiofrecuencia en el panel (un punto próximo al interruptor de alimentación para obtener el mejor resultado de lectura). (Figura 8)
- La luz de alimentación se volverá verde cuando el scooter se haya desbloqueado correctamente.



Figura 8

- ! • La transmisión del sensor es de hasta 20 mm. Sin embargo, mantenga la distancia entre el sensor de radiofrecuencia y el panel lo más cerca posible.
- No desmonte el mando a distancia por radiofrecuencia. El chip del sensor interno puede resultar dañado.
- No apague la unidad mientras desbloquea el scooter, independientemente de si se desbloquea digitalmente o mediante el sensor de radiofrecuencia. El usuario tendrá que volver a encender la unidad y volver a desbloquearla si se interrumpe el desbloqueo.
- El scooter no se puede accionar a menos que esté desbloqueado (luz verde encendida).

Ajuste de la retroiluminación del panel (cinco niveles):

- Pulse el interruptor de alimentación para poner el scooter en el modo de espera de alimentación (luz roja encendida) y, a continuación, mantenga pulsados los botones de aceleración [🏍️]/deceleración [🐢] durante 2 segundos. La luz del panel estará encendida cuando el scooter está listo para el ajuste de la retroiluminación. (Figura 9)
- Pulse [🏍️] para aumentar el nivel de retroiluminación. Pulse [🐢] para reducir el nivel de retroiluminación.
- Pulse el interruptor de alimentación para guardar el ajuste de retroiluminación.
- Se puede ajustar la retroiluminación del panel en el modo de reserva de la energía (luz roja), el usuario no tiene que desbloquear el scooter.

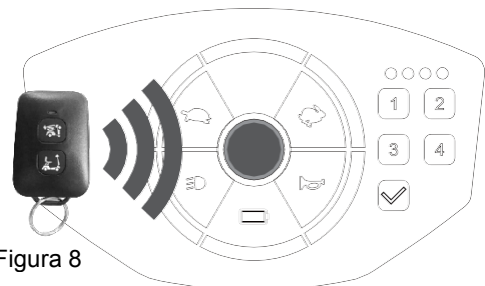

Figura 9

Indicador de luz de batería/error:

La luz mostrará el estado de la batería o los errores del scooter. Si el scooter tiene errores, el indicador luminoso parpadeará (consulte la sección 8). Este indicador de luz también es la indicación del estado de la batería (consulte la sección 6-3). (Figura 10)



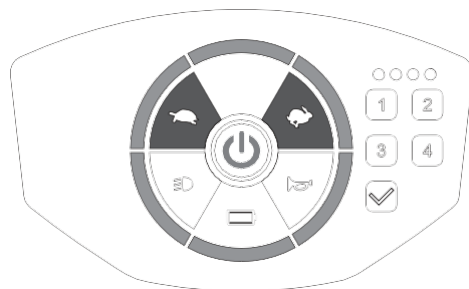

Figura 10

Ajuste de la velocidad:

- Pulse aceleración [🏍️]/deceleración [🐢] para aumentar/disminuir la velocidad.
- Hay 3 velocidades diferentes de ajuste: más rápido 3>2>1 más lento. (Figura 11)

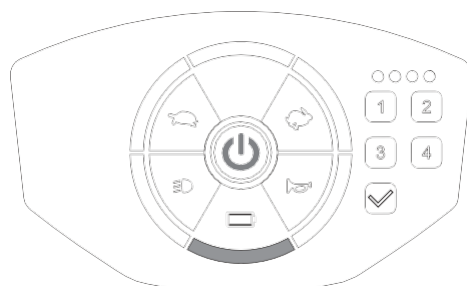

- No ajuste la velocidad al máximo cuando opere el scooter.
- Ajuste la velocidad al máximo al subir una pendiente y ajústela a la velocidad mínima al descender.





Figura 11

Luz frontal/luz trasera:

- Pulse el botón [🔦] una vez para encender la luz frontal y la luz trasera. La [🔦] se iluminará en el panel.
- Apague pulsando de nuevo el botón. La luz [🔦] se apagará en el panel. (Figura 12)

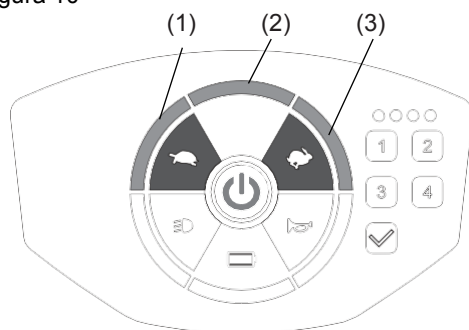

La luz trasera estará encendida de todos modos cuando el freno esté activado y cuando se reduzca la velocidad del scooter.



Figura 12

Claxon:

- Pulse el botón del claxon para hacer sonar el timbre. El sonido del timbre y la luz durarán hasta que suelte el botón del claxon. (Figura 13)

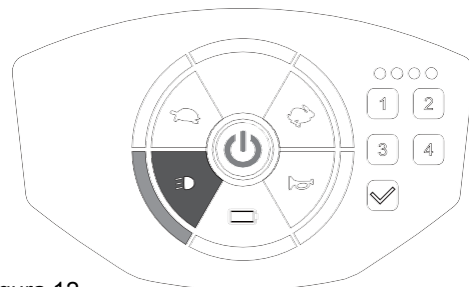

Figura 13

4.2 FUNCIONAMIENTO DEL INTERRUPTOR PRINCIPAL

Interruptor principal (versión de pantalla táctil):

- Presione el botón de alimentación para encender/apagar (Figura 14). Consulte la sección 4-1 para obtener más información.

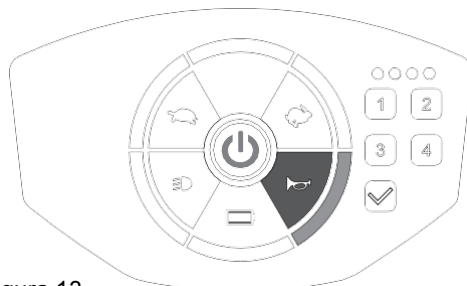
Interruptor principal (versión principal):

- Gire la llave en el sentido de las agujas del reloj para encender y en el sentido contrario a las agujas del reloj para apagar (Figura 15).

Modo de reposo:

- El scooter entrará en modo de reposo con un sonido de advertencia en forma de un pitido largo si no se detecta ninguna actividad del acelerador durante un periodo de tiempo programable. (El tiempo programable por defecto es de 10 minutos)
- Cuando el scooter está en el modo de reposo, todas las luces del panel de control estarán apagadas y el scooter no responderá a los comandos.
- Para sacar al scooter del modo de reposo, apague el interruptor de alimentación (llave) y vuelva a encenderlo.



Figura 14



Figura 15

4.3 FUNCIONAMIENTO DEL ACELERADOR

Acelerador:

- Tire del acelerador derecho (F) para mover el scooter hacia delante. Tire del acelerador izquierdo (G) para mover el scooter hacia atrás. Esta función se puede invertir si es requerido por un proveedor local. (Figura 16)
- Ambos sirven como acelerador. Cuanto más los presione, más rápido irá. (Sujeto al ajuste de nivel de velocidad)
- Al soltar los aceleradores izquierdo/derecho, los frenos se accionarán automáticamente para frenar y parar.



Figura 16



- No tire del acelerador derecho e izquierdo al mismo tiempo; es posible que no pueda controlar el scooter.
- Si apaga el scooter mientras conduce, el scooter se detendrá y se pondrá en peligro.

4.4 FUNCIONAMIENTO DE LAS RUEDAS MÓVILES (PALANCA DE N-D)

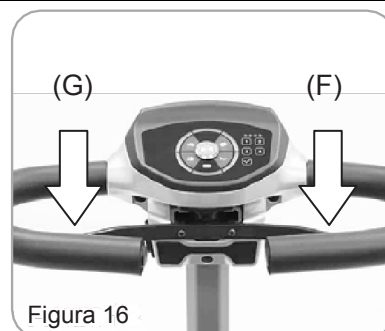
Ruedas móviles (palanca de N-D):

- Cuando la palanca está en la posición de conducción (D), se puede conducir el scooter. La posición normal es en D (Figura 17).
- Cuando la palanca está en posición neutra (N), el scooter se puede mover manualmente sin alimentación (Figura 18).



Figura 17



Figura 18



- El funcionamiento de la rueda libre solo se recomienda en superficies llanas. Nunca deje el scooter en una pendiente con los motores no encendidos.
- Cuando ajuste la palanca N-D, no se siente en el scooter.
- No es posible conducir el scooter cuando la palanca está en punto neutro. Debe apagar el scooter primero y cambiar palanca a posición D, después encender y conducir el scooter.

4.5 AJUSTE DE ALTURA DE LA EMPUÑADURA

Afloje (en sentido contrario a las agujas del reloj) el pomo de tornillo para ajustar la altura de la empuñadura. Apriete (en el sentido de las agujas del reloj) el pomo de tornillo nuevamente para bloquear en la posición deseada.

Hay un punto de detención en la empuñadura, la altura no puede exceder el punto de detención (aprox. 20 cm) (Figura 19).

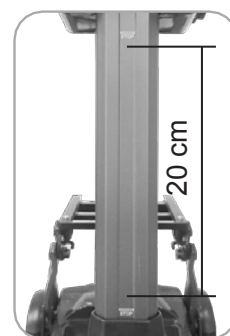
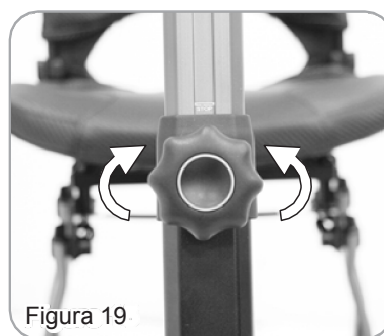

4.6 AJUSTE/DESMONTAJE DEL ASIENTO

- Consulte la sección 5 para plegar/desplegar el scooter.
- Cuando esté plegando el scooter, el pestillo del asiento se liberará automáticamente y el asiento se moverá hacia atrás.
- Después de desplegar el scooter, el asiento se moverá automáticamente hacia delante. Sin embargo, compruebe siempre minuciosamente y empuje manualmente el asiento hasta la posición de bloqueo si es necesario.
- No se suba al scooter si el asiento está situado en el punto rojo (H). Súbase al scooter solo si el asiento está bloqueado en la posición de punto verde (Figura 20).



Desmontar del asiento:

1. Afloje los tornillos (I) con luna llave de cabeza hexagonal.
 2. Presione los resortes (J) para retirarlos del soporte del raíl del asiento.
 3. Tire hacia abajo y sostenga los resortes del asiento para soltar el pestillo del asiento (K).
 4. Empuje el soporte del asiento (L) con los pulgares hacia la parte posterior del scooter para soltar el asiento del pestillo.
 5. Cuando el asiento se suelte del pestillo, sujete el asiento (L1) y empújelo hacia la parte posterior del scooter para quitar el asiento.
- ❖ Cuando vuelva a colocar el asiento, inserte el asiento de nuevo en el soporte del raíl del asiento. Empuje el asiento hacia la parte delantera del scooter (punto verde), apriete los tornillos (Figura 21) e inserte los resortes de nuevo en el soporte del raíl del asiento (J).
 - ❖ Asegúrese de seguir las indicaciones del paso 2 (Figura 22) al volver a colocar los resortes (J) en el soporte. De lo contrario, puede provocar daños.

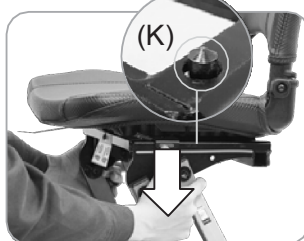

- No realice ningún ajuste (empuñadura/asiento/reposabrazos) mientras conduce el scooter.
- No se suba al scooter hasta que el asiento esté firmemente fijado en la posición del punto verde.
- Excepto para quitar el asiento, no utilice los resortes del asiento si no es necesario.
- Al tirar de los resortes del asiento, mantenga sujetos los resortes en ambos lados. Esto ayuda al usuario a soltar fácilmente los pestillos del asiento. Los pestillos no se pueden soltar si el punto de sujeción de los resortes del asiento es incorrecto.
- Si hay algún defecto en un resorte, póngase en contacto con su proveedor.

5 PLEGAR/DESPLEGAR EL SCOOTER

Pliegue/despliegue el scooter únicamente cuando el scooter se encuentre en las circunstancias siguientes:

- Cuando el scooter está colocado sobre una superficie llana y posición de reposo.
- Cuando el scooter está apagado y está en espera para plegar/desplegar, el indicador luminoso de plegado/desplegado (M) del scooter será anaranjado. (Figura 23)
- Cuando el respaldo esté echado hacia atrás.

Botones de plegado/desplegado

- Botones del scooter (Figura 23)
 - Pulse el botón de plegado (N) una vez para plegar automáticamente. Asegúrese de que el scooter esté completamente expandido antes de plegarlo.
 - Pulse el botón de desplegado (O) una vez para desplegar automáticamente. Asegúrese de que el scooter esté completamente plegado antes de desplegarlo.
 - Presione (N)/(O) otra vez para plegar/desplegar si se interrumpe el proceso de plegado/desplegado.
- Botones de mando a distancia (Figura 24)
 - Pulse el botón de plegado (P) una vez para plegar automáticamente. Asegúrese de que el scooter esté completamente expandido antes de plegarlo.
 - Pulse el botón de desplegado (Q) una vez para desplegar automáticamente. Asegúrese de que el scooter esté completamente plegado antes de desplegarlo.
 - Presione (P)/(Q) otra vez para plegar/desplegar si se interrumpe el proceso de plegado/desplegado.



Figura 23



Figura 24

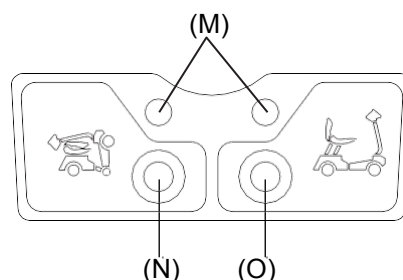

- El mando a distancia no está diseñado para ser impermeable. Manténgalo alejado de entornos húmedos.
- No pulse el botón de plegado/desplegado más de una vez continuamente en el mando.
- El mejor rango de transmisión es dentro de 10 m. (El rango de lectura se verá afectado por el ambiente, las barreras, y el tiempo).
- El scooter no se puede plegar/desplegar si la batería está baja. Vuelva a cargar el scooter por el puerto de carga de la empuñadura superior inmediatamente y haga funcionar el plegado/desplegado más tarde cuando el scooter esté completamente cargado. Consulte la sección 6-4.
- Mantenga el mando a distancia a salvo. Póngase en contacto con el proveedor si se pierde.

Cómo activar la función de plegado/desplegado:

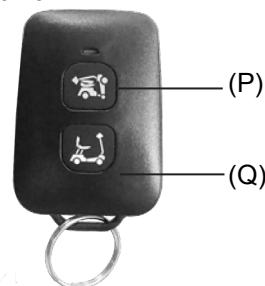
- Los botones de plegado/desplegado se apagarán si no se detecta ninguna acción en 3 minutos.
- Active la función de plegado/desplegado antes de plegar/desplegar. Hay 3 maneras:
 1. Pulse el botón del interruptor de alimentación y apague la alimentación.
 2. Mantenga pulsado el botón de plegado (N) o el botón desplegado (O) en el scooter durante 3 segundos para activar la función de plegado/desplegado. El indicador luminoso (M) estará anaranjado. Para desactivar la función de plegado/desplegado, mantenga pulsado el botón de plegado (N) o el botón desplegado (O) en el scooter durante 3 segundos nuevamente.
 3. Mantenga pulsado el botón de plegado (P) o el botón desplegado (Q) en el scooter durante 5 segundos para activar la función de plegado/desplegado. Para desactivar la función de plegado/desplegado, mantenga pulsado el botón de plegado (N) o el botón desplegado (O) en el scooter durante 5 segundos nuevamente.

Cómo plegar el scooter (Figura 25):

1. Apague la fuente de alimentación.
2. Baje el respaldo.
3. Pulse el botón de plegado en el mando a distancia o en el scooter una vez para plegar automáticamente el scooter. El asiento se moverá automáticamente hacia atrás durante el plegado.
4. Los pestillos del asiento se soltarán automáticamente y el asiento se moverá hacia atrás.



Figura 25

Cómo desplegar el scooter (Figura 26):

1. Coloque el scooter en una superficie llana. Asegúrese de que las ruedas traseras estén apoyadas en el suelo antes de desplegar el scooter.
2. Asegúrese de que el scooter está apagado, pero activo para desplegar (el indicador de luz M estará anaranjado).
3. Pulse el botón de desplegado en el mando a distancia o en el scooter una vez para desplegar automáticamente el scooter.
4. Al plegar y desplegar, el asiento se desplazará automáticamente a su posición. Sin embargo, compruebe minuciosamente y empuje manualmente el asiento hasta la posición de bloqueo (verde) si es necesario.
5. Deslice el asiento hacia delante hasta el punto verde para bloquear el asiento. Oirá un clic cuando el asiento esté bloqueado en su posición.
6. Levante el respaldo del asiento y compruebe minuciosamente si está bloqueado en su posición antes de subirse al scooter.



Figura 26

Precauciones al plegar/desplegar:

- Apague la alimentación del scooter en una superficie llana antes de proceder a plegar/desplegar. El scooter solo se puede plegar/desplegar cuando está apagado. El indicador luminoso de plegado/desplegado estará anaranjado.
- Hay protección para un error de pulsación. El scooter no se puede desplegar cuando está en posición de pie sin las ruedas traseras tocando el suelo.
- Pulse el botón de plegado/desplegado una vez para plegar/desplegar el scooter. No presione el botón más de una vez continuamente. Puede provocar movimientos de plegado/desplegado anormales.
- Las acciones se detendrán si se detectan objetos extraños durante el proceso de plegado/desplegado.
- Retire los objetos y vuelva a realizar las acciones. Consulte la sección 8.
- Al operar el mando a distancia, póngase de pie junto al scooter para obtener la mejor señal de recepción.
- Al operar los botones de plegado/desplegado del scooter, alcance los botones desde la parte posterior del scooter. Es posible que el usuario se pellizque si alcanza los botones desde otros lados del scooter.

- El scooter no se puede plegar/desplegar si la batería tiene menos de 3 segmentos. Vuelva a cargar el scooter por el puerto de carga de la empuñadura superior inmediatamente y haga funcionar el plegado/desplegado más tarde cuando el scooter esté completamente cargado. Consulte la sección 6-3.
- Compruebe y sustituya la batería del mando a distancia si el scooter no puede plegarse/desplegarse.
- Una vez que haya terminado de desplegar el scooter, es normal que el área del pie del scooter se hunda ligeramente mientras se asienta por primera vez.



- Si durante el plegado/desplegado se presenta algún tipo de anomalía, la acción se detendrá. Consulte la sección 8.
- Asegúrese de que la palanca N-D esté en posición D antes de plegar/desplegar para evitar que el scooter se deslice. Consulte la sección 4-4.

6 INDICADOR DE LA BATERÍA Y CARGA DE LAS BATERÍAS

6.1 DESMONTAJE DE LA CAJA DE LA BATERÍA

- Cada caja de la batería contiene una batería de litio o dos baterías de plomo-ácido (opcional).
- La caja de la batería está diseñada para una mejor estabilidad. Siga las instrucciones para desmontar la caja de la batería (Figura 27). Empuje la batería hacia atrás (1.) y tire de ella hacia arriba (2.).
- Es muy recomendable no quitar la caja de la batería si no es necesario. Mantenga siempre la caja de la batería instalada en el scooter.
- Si por alguna razón se retira la caja de la batería, asegúrese de que los conectores estén en la secuencia y la posición correctas al volver a ponerla en el scooter.



Figura 27



- Cuando vuelva a colocar la caja de la batería en el scooter, presione suavemente la caja de la batería hacia abajo para asegurarse de que está firmemente conectada al scooter.
- No desmonte la caja de la batería ni abra las piezas selladas por su cuenta para evitar descargas eléctricas y daños en la batería.
- El mantenimiento y la reparación solo deben ser realizados por un técnico competente o un proveedor autorizado. Póngase en contacto con el proveedor si necesita reemplazar la batería interna.

6.2 PRECAUCIONES PARA LA BATERÍA Y EL CARGADOR

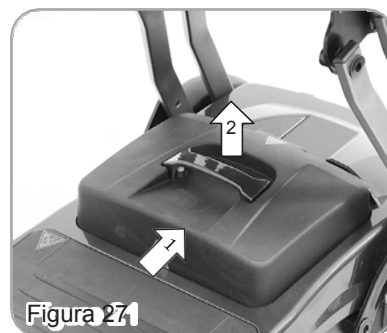
Batería de litio:

- Solo se puede utilizar cierto tipo de batería y voltaje en el scooter. Su scooter puede funcionar con una batería de litio estándar o con una batería de plomo-ácido opcional.
- El scooter se puede cargar cuando está plegado o desplegado. Apague la alimentación (llave) mientras carga. Consulte la sección 4-2.
- Utilice únicamente el cargador de batería de litio (2A/4A) suministrada con su scooter para baterías de litio.
- No apague, desenchufe ni interrumpa el ciclo de carga hasta que se haya completado (el indicador del cargador se vuelve verde).
- Si almacena su scooter durante un periodo prolongado (1 mes o más), almacene las baterías al menos en un 30 %-50 % de carga (tensión entre: 25,2 V~25,9 V). Las baterías se deben recargar por lo menos una vez cada tres meses si están almacenadas durante más de tres meses. Al volver, asegúrese de volver a cargarlas antes de usar el scooter.
- Almacene el scooter en un lugar seco y bien ventilado. No almacene el scooter en lugares expuestos a fuentes de calor directo, humedad, agua, aceite, ácido, alcalino o en los que podría generarse ozono. Todos los factores anteriores reducirán al mínimo la duración del scooter.
- Condiciones de almacenamiento recomendadas: Temperatura: 20-30 °C, Humedad: 25 % ~ 85 % Los valores fuera de este rango pueden afectar al rendimiento del cargador y la batería.
- Se deben evitar las acciones de manejo brusco como lanzamiento, balanceo, aplastamiento, sacudida, impacto demasiado fuerte y extrusión de las baterías para que no se rompa la carcasa de la batería o se produzcan daños en la estructura interna.
- Se recomienda encarecidamente inspeccionar la batería cada seis meses independientemente de la frecuencia con la que utilice el scooter. Póngase en contacto con su proveedor.

- Las baterías están sujetas a regulaciones de eliminación y reciclaje que varían según el país y la región. Siempre compruebe y siga las regulaciones aplicables antes de deshacerse de cualquier batería.
- Consulte el número 14 de las instrucciones de seguridad: etiqueta de la batería de litio en la sección 2-7, para obtener más información.
- El fabricante no asumirá responsabilidad alguna por ninguna pérdida, daño o lesión que surja de o en relación con cualquier uso indebido de la batería de litio.

Batería de plomo-ácido 24V/12A (opcional):

- Solo se puede utilizar cierto tipo de batería y voltaje en el scooter. Su scooter puede funcionar con una batería de litio estándar o con una batería de plomo-ácido opcional.
- Utilice únicamente la cargador de batería de plomo-ácido (2A/4A) suministrada con su scooter para baterías de plomo-ácido.
- Está prohibido agregar electrolito ácido a la batería.
- Las baterías solo darán el máximo rendimiento después de que se haya usado el scooter y las baterías se hayan recargado varias veces.
- El tiempo mínimo necesario para la recarga varía en función del nivel de descarga de las baterías.
- Una carga excesiva o demasiado corta será perjudicial para la vida útil de la batería.
- Cargue las baterías después de cada viaje. No gire la llave mientras el scooter se está cargando.
- Cargue el scooter a 0 °C ~ 40 °C. Las temperaturas fuera de este rango pueden afectar al rendimiento del cargador y la batería.
- Si almacena su scooter durante un periodo prolongado, se deben recargar las baterías al menos una vez cada tres meses.
- Para una vida útil más larga, las baterías se deben recargar periódicamente. Recargue las baterías antes de que lleguen al 20%.
- Se recomienda encarecidamente inspeccionar la batería cada seis meses independientemente de la frecuencia con la que utilice el scooter. Póngase en contacto con su proveedor.

Cargadores (litio/plomo-ácido):

- No deje el cargador apagado enchufado a su scooter, ya que puede descargar las baterías. Desenchufe siempre los cables cuando haya terminado de cargar.
- Inspeccione el cargador de batería antes de cada uso. Asegúrese de que los conectores estén secos y limpios.
- No intente usar un cable prolongador para enchufar el cargador de batería.
- Tenga en cuenta que el cargador de batería caso puede calentarse durante la carga. Evite el contacto con la piel.
- No cubra cargador con ningún objeto. Utilice el cargador en un área bien ventilada. No fume, ya que se pueden generar gases explosivos mientras se cargan las baterías.
- Almacene el cargador en un área bien ventilada. No deje caer el cargador.



- Los cargadores de batería de ácido de plomo no se pueden utilizar en baterías de litio. Utilice exclusivamente un cargador de batería de litio específico para su batería de litio. Solo se puede utilizar un cargador de batería de plomo-ácido si su scooter viene con baterías de plomo-ácido (opcionales). (Consulte la sección 9-1 para obtener más información).
- Si desea cambiar a baterías de plomo-ácido opcionales, póngase en contacto con su proveedor para restablecer el sistema de baterías, como el puerto de carga y el ajuste del módulo de suministro eléctrico.
- Tenga en cuenta las precauciones arriba indicadas. La garantía del fabricante no cubre cualquier defecto de batería/cargador por mantenimiento no autorizado, desmontaje, uso indebido o daños accidentales.

6.3 INDICADOR DE BATERÍA

Hay un indicador muestra el estado de carga de la batería (Figura 22):

- **Versión de pantalla táctil: 6 segmentos**
- **Versión de interruptor por llave: 5 segmentos**
- Cuando la luz del indicador de la batería tiende a la derecha (verde), indica suficiente capacidad de alimentación.
- Cuando la luz del indicador de la batería tiende a la izquierda (rojo), indica insuficiente capacidad de alimentación.



- Compruebe la carga de la batería antes de conducir. Recargue la batería inmediatamente cuando la luz roja parpadee, ya que la alimentación restante solo puede mantener el scooter a ritmo lento durante 2 km o menos.
- Los segmentos mostrados en el panel son exclusivamente de referencia. Consulte el indicador LED del cargador para conocer el estado de carga con más exactitud.
- Es posible que el scooter no pueda plegarse/desplegarse cuando la carga de la batería sea inferior a 3 segmentos. Recargue la batería inmediatamente.



6.4 FUNCIONAMIENTO DEL CARGADOR

Las baterías se deben cargar antes de usar el scooter por primera vez y deben recargarse después de cada jornada de uso.

El scooter puede venir con un cargador estándar de litio 24V/2A o con un cargador opcional más grande de 24V/4A si usted actualiza la batería de litio a 17,4 Ah. El scooter puede venir con un cargador de ácido de plomo 24V/2A si opta por baterías de plomo-ácido para su scooter.

No utilice un cargador de ácido-plomo para cargar la batería de litio. No son compatibles y pueden provocar daños y peligros si se utilizan.

Cargador de batería de litio:

Tensión de salida: 100 V ~ 240 V (Figura 29)

1. Cable de salida del cargador, conector de 4 pines (R)
2. Cable de alimentación de CA (S)
3. Indicador LED (T)
 - LUZ ROJA ENCENDIDA: Pre-carga
 - LUZ ANARANJADA ENCENDIDA: Carga normal
 - LUZ VERDE ENCENDIDA: Carga completada.
4. Una carga completa lleva 7 horas. Retire el enchufe de CA en primer lugar después de la carga.

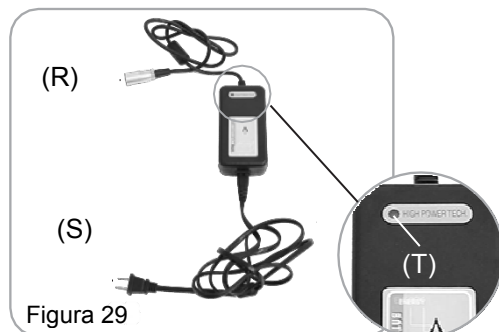

Cargador de batería de plomo-ácido (Opcional):

Tensión de salida: 100 V ~ 240 V (Figura 30)

1. Cable de salida del cargador, conector de 3 pines (U)
2. Cable de alimentación de CA (V)
3. Indicador LED (W)
 - LUZ ROJA ENCENDIDA: Pre-carga
 - LUZ ANARANJADA ENCENDIDA: Carga normal
 - LUZ VERDE ENCENDIDA: Carga completada.

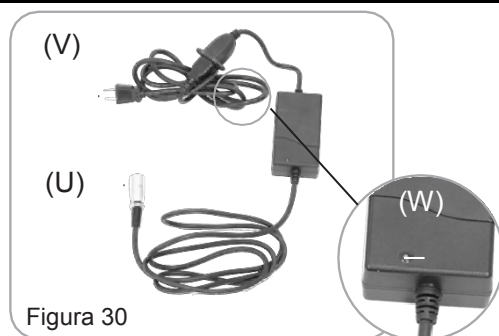

4. Una carga completa lleva 7 horas. Retire el enchufe de CA en primer lugar después de la carga.



- Cada país puede suministrar diferentes cargadores. El procedimiento de carga puede ser diferente desde abajo. Los cargadores para baterías de litio y baterías de plomo-ácido (opcionales) son diferentes.
- La luz LED del cargador debe indicar rojo durante la precarga. Si no lo hace, póngase en contacto con su proveedor autorizado.
- Inspeccione el cargador de la batería antes de cada uso, asegúrese de que los conectores estén secos y limpios. No intente usar un cable prolongador para enchufar el cargador de batería.
- No utilice otras marcas de cargador para cargar el scooter. Utilice solo el cargador suministrado originalmente.
- El cargador de batería está equipado con un ventilador de refrigeración. Si el ventilador no funciona correctamente, apague el cargador inmediatamente, ya que se puede recalentar. Póngase en contacto con el proveedor autorizado del scooter.
- No deje el cargador apagado enchufado a su scooter, ya que puede descargar las baterías. Desenchufe siempre los cables cuando haya terminado de cargar.
- Tenga en cuenta que el cargador de batería caso puede calentarse durante la carga. Evite el contacto con la piel.
- Almacene el cargador en un área bien ventilada. No deje caer el cargador.

Operación de carga:

Existen dos puertos de carga: Uno está en la parte superior del scooter y el otro está en la caja de la batería.

Puerto de carga superior (Figura 31)

1. Abra la tapa del puerto de carga.
2. Inserte el cable de salida del cargador en el puerto de carga.
3. Enchufe el cable de CA en una toma de corriente eléctrica estándar en la pared.
4. Compruebe el indicador LED del cargador. Asegúrese de que está en estado de carga normal. Durante la carga, el LED indicará luz anaranjada.
5. Al desenchufar, asegúrese de quitar primero el cable de CA de la pared y, a continuación, el cable de salida del cargador del puerto de carga.



Figura 31

Puerto de carga de la caja de la batería (Figura 32)

1. Retire la caja de la batería del scooter y colóquela sobre una superficie plana.
2. Abra la tapa del puerto de carga e inserte el cable de salida del cargador en el puerto de carga.
3. Enchufe el cable de CA en una toma de corriente eléctrica estándar en la pared.
4. Compruebe el indicador LED del cargador. Asegúrese de que está en estado de carga normal. Durante la carga, el LED indicará luz anaranjada.
5. Al desenchufar, asegúrese de quitar primero el cable de CA de la pared y, a continuación, el cable de salida del cargador del puerto de carga.
6. Vuelva a colocar la tapa para cubrir el puerto de carga antes de volver a colocar la caja de la batería en el scooter.

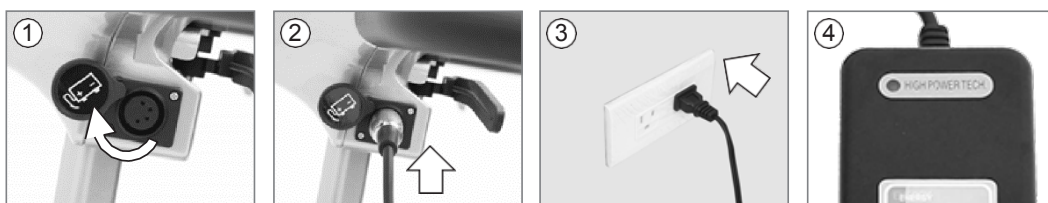

Figura 32



- La operación para cargar baterías de plomo-ácido es la misma que para las baterías de litio.
- Siga los mismos pasos indicados anteriormente.
- Asegúrese de que la llave del scooter (alimentación) está en posición de apagado cuando se está cargando.
- El tiempo necesario para la recarga varía en función del nivel de descarga de las baterías. Si se carga durante más tiempo del necesario, no se dañarán las baterías. No se puede sobrecargar.
- Cuando retire/instale la caja de la batería, asegúrese de que los conectores estén en la secuencia y la posición correctas para evitar daños eléctricos.
- Tenga en cuenta las precauciones arriba indicadas. La garantía del fabricante no cubre cualquier defecto de batería/cargador por mantenimiento no autorizado, desmontaje, uso indebido o daños accidentales.
- No utilice un cargador de ácido-plomo para cargar baterías de litio. No son compatibles y pueden provocar daños y peligros si se utilizan.
- Si hay algún funcionamiento defectuoso que no pueda resolverse, retire la batería antes de ponerse en contacto con el proveedor para evitar que la batería se descargue completamente. Consulte la sección 7-2.
- Consulte la etiqueta 14 de instrucciones de advertencia de la batería en la sección 2-7 para almacenamiento de baterías de litio con el fin de evitar daños o el acortamiento la vida útil de la batería.
- Temperatura de funcionamiento recomendada:
Carga: +10°C ~ +50 °C, Descarga: -20 °C ~ +60 °C

7 CUIDADOS Y MANTENIMIENTO

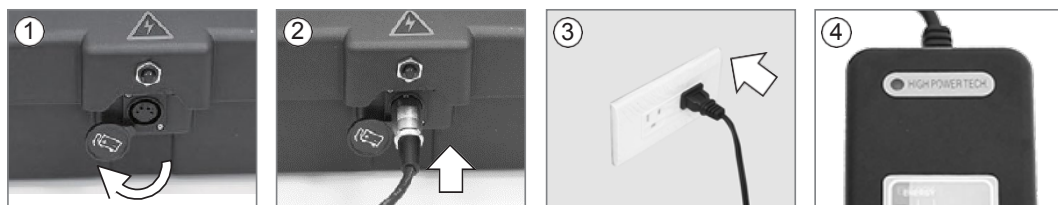
7.1 COMPROBACIONES DE INSPECCIÓN

Comprobación diaria:

Compruebe siempre el scooter antes de iniciar cualquier trayecto.

Punto de control	Inspección	Qué hacer si la inspección no fue satisfactoria
Palanca N-D	Compruebe que funcione correctamente.	Póngase en contacto con su proveedor.
Claxon	Compruebe que funcione correctamente.	Póngase en contacto con su proveedor.
Aceleradores	Tire del wigwag para probar el movimiento del scooter. Tire del wigwag un poco y suéltelo para probar si funciona el freno.	Póngase en contacto con su proveedor. El freno electromagnético se debe limpiar con una brochita regularmente.
Mandos a distancia de plegado/desplegado del scooter	Compruebe si el mando a distancia de plegado/desplegado funciona. Compruebe si los botones de plegado/desplegado del scooter funcionan.	Cambie la batería del mando a distancia. Póngase en contacto con su proveedor.
Mando a distancia por radiofrecuencia	Compruebe que funcione correctamente.	Cambie la batería (3 V, 1 unidad) o póngase en contacto con su proveedor.
Palanca del liberación de plegado/desplegado (versión manual)	Compruebe si la función de plegado/desplegado es normal.	Póngase en contacto con su proveedor.
Indicador de batería	Compruebe si se muestra el indicador de la batería y si está a baja potencia.	Póngase en contacto con su proveedor si el indicador de la batería no funciona. Recargue la batería inmediatamente si está baja.
Caja de la batería	Compruebe si hay grietas o daños y si está firmemente instalado en el scooter.	Póngase en contacto con su proveedor.
Iluminación	Compruebe si todas las luces como faros delanteros, luces traseras e intermitente de giro funcionan correctamente.	Póngase en contacto con su proveedor.

COMPROBACIÓN SEMANAL

Punto de control	Inspección	Qué hacer si la inspección no fue satisfactoria
Reposabrazos	Compruebe si las piezas están limpias y bien sujetas al scooter y no se tambalean. Apriete el pomo de tornillo que sujeta el reposabrazos.	Póngase en contacto con su proveedor.
Ruedas	Compruebe si la rueda tiene grietas o alguna deformación y compruebe que las ruedas giran sin oscilar. La profundidad de la pisada de la rueda no es inferior a 0,5 mm. No hay objetos extraños en las ruedas.	Póngase en contacto con su proveedor.

Motor	Compruebe que todo funcione correctamente, ningún ruido extraño, mal funcionamiento o sobrecalentamiento.	Póngase en contacto con su proveedor.
Cargador de batería	Compruebe si el cargador está funcionando correctamente y las baterías están cargadas.	Póngase en contacto con su proveedor.

COMPROBACIÓN MENSUAL

Punto de control	Inspección	Qué hacer si la inspección no fue satisfactoria
Asiento/tapicería/reposabrazos	Compruebe el movimiento y el bloqueo del asiento y si la tapicería está gastada.	Apriete los tornillos si están flojos. Póngase en contacto con su proveedor si la tapicería está gastada.
Fijación de la empuñadura	Compruebe todos los cierres.	Póngase en contacto con su proveedor.

CADA SEIS MESES COMPRUEBE

Punto de control	Inspección	Qué hacer si la inspección no fue satisfactoria
Módulo de suministro eléctrico	Compruebe si todos los cables de la batería y los conectores están bien sujetos al scooter.	Póngase en contacto con su proveedor.

Lleve el scooter a un técnico cualificado para someterlo a una inspección de mantenimiento completa cada seis meses.

7.2 LIMPIEZA Y MANTENIMIENTO

- El usuario debe inspeccionar el scooter regularmente para mantenerlo en buen estado de funcionamiento.
- El usuario debe inspeccionar el scooter más a menudo, especialmente cuando se haya conducido el scooter bajo malas condiciones viales, como césped, arena y baches.
- Apague el scooter, retire la llave y asegúrese de que la palanca está en la posición D antes de la inspección para evitar que el scooter salga rodando.
- Evite tocar por error el mando a distancia o el scooter para plegar/desplegar al realizar el trabajo de mantenimiento.
- No utilice ningún líquido abrasivo ni desengrasante para limpiarlo. Utilice únicamente un paño húmedo y un detergente suave.
- No utilice una manguera ni vierta agua directamente en el scooter, ya que esto podría provocar daños en el módulo de suministro eléctrico.

Tapicería del asiento:

Utilice solamente un paño húmedo y un jabón suave para limpiar el asiento. No utilice limpiadores abrasivos, ya que esto dañará el asiento. No se siente hasta que el asiento se haya secado.

Chasis/cubierta:

Utilice únicamente un paño húmedo para limpiarlo. No utilice limpiadores abrasivos, ya que esto dañará las piezas. Cuando el scooter se seque, se puede aplicar un poco de cera en la cubierta se puede para mantener su brillo.

Rueda:

Utilice únicamente un paño húmedo para limpiarlo. No utilice limpiadores abrasivos, ya que esto dañará las piezas. El usuario debe inspeccionar las ruedas frecuentemente en busca de daños, presencia de cuerpos extraños, desgaste inusual y profundidad de la banda de rodadura suficiente. Si es necesario cambiar las ruedas, póngase en contacto con el proveedor más cercano.

Las siguientes áreas requieren inspección periódica: La profundidad de la pisada desciende por debajo de 0,5 mm.

Almacenamiento:

- Si almacena el scooter durante mucho tiempo (una semana o más), desconecte los terminales de la batería y no conecte los bornes de la batería [+] [-] con ningún metal para evitar peligros.
- Cuando almacene el scooter, asegúrese de que la alimentación esté apagada, de que el bloqueo del asiento esté fijo y de que la palanca N-D esté en la posición D para activar el freno y evitar que salga rodando.
- Guarde el scooter en un lugar seco. No almacene el scooter en lugares expuestos a fuentes de calor directo, humedad, aceite, ácidos, alcalinos o en los que podría generarse ozono. Todo el anterior minimizará el ciclo del scooter/las ruedas y acortará su curso de vida. Las condiciones de almacenaje recomendadas para el scooter son las siguientes:
- Temperatura (con la batería de litio):
 - Menos de 1 año: -20 °C ~ 20 °C
 - Menos de 3 meses: -20 °C ~ 40 °C
 - Menos de 1 mes: -20 °C ~ 50 °C
- Temperatura (con la batería de plomo-ácido): -30 °C ~ 50 °C
- La temperatura más alta durante el transporte de la batería debe ser inferior a 60 °C.
- Si el entorno de almacenamiento no se encuentra en estas condiciones, le sugerimos que saque la caja de la batería del scooter y la almacene en otro lugar.

Todo mantenimiento y reparación de scooter DEBE realizarlo un proveedor autorizado. CUALQUIER ajuste, reparación o servicio no autorizado al scooter puede provocar lesiones personales o daños en el scooter.

8 SOLUCIÓN DE PROBLEMAS

A continuación ofrecemos algunas sugerencias acerca de cómo resolver los problemas que pueda tener con el scooter. Hay una luz de advertencia de autodiagnóstico en el panel de control. Para comprobar la luz de advertencia de autodiagnóstico, encienda el interruptor de la llave (alimentación) (consulte la sección 4-2) y cuente el número de destellos en la luz de advertencia.

Versión de pantalla táctil:



Figura 27 Normal: luz sólida
Anormal: luz intermitente

Versión de interruptor por llave:

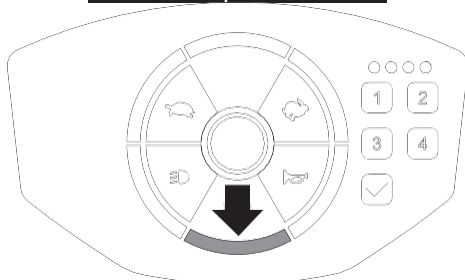

Figura 28 Normal: luz sólida
Anormal: luz intermitente

Luz de advertencia de autodiagnóstico:

Intermitente	Descripción	Puntos de comprobación iniciales
1	Batería baja	Las baterías se están agotando. <ul style="list-style-type: none"> • Vuelva a cargar las baterías.
2	Fallo de batería baja	Las baterías se han agotado. <ul style="list-style-type: none"> • Vuelva a cargar las baterías. • Compruebe la batería y las conexiones y los cables asociados.
3	Error de batería alta	La tensión de las baterías es demasiado alta. Esto se puede producir si se sobrecarga y/o se baja por una pendiente larga. <ul style="list-style-type: none"> • Si baja por una pendiente, reduzca la velocidad para minimizar la cantidad de carga regenerativa.
4	Límite de tiempo de corriente o sobrecalentamiento del módulo de suministro eléctrico	El motor ha excedido su corriente nominal máxima durante demasiado tiempo. <ul style="list-style-type: none"> • Es posible que el scooter se haya atascado. Apague el programador, déjelo durante unos minutos y vuelva a encenderlo. • Es posible que el motor esté defectuoso. Compruebe el motor y las conexiones y los cables asociados. Consulte la sección 2-4.

5	Freno de estacionamiento	El interruptor de liberación del freno de estacionamiento está activo o el freno de estacionamiento está defectuoso. <ul style="list-style-type: none"> • Compruebe el freno de estacionamiento y las conexiones y los cables asociados. • Asegúrese de que los interruptores asociados estén en las posiciones correctas. • Cambie a la posición D (conducir). Apague el suministro eléctrico y vuelva a encenderlo.
6	Inhibición de conducción	Una función de parada está activa o el cargador inhibe o se ha producido una condición OONAPU. <ul style="list-style-type: none"> • Libere la condición de parada (asiento levantado, etc.). • Desconecte el cargador de batería. • Asegúrese de que el acelerador esté en neutro cuando encienda el módulo de suministro eléctrico. • Es posible que el acelerador necesite una nueva calibración. • El procedimiento de plegado/desplegado no se ha completado.
7	Potenciómetro	El acelerador, potenciómetro SRW o su cableado asociado pueden estar defectuosos. <ul style="list-style-type: none"> • Compruebe el acelerador y el potenciómetro y las conexiones y los cables asociados.
8	Tensión del motor	El motor o el cableado asociado son defectuosos. <ul style="list-style-type: none"> • Compruebe el motor y las conexiones y los cables asociados.
9	Otro error	El módulo de suministro eléctrico puede tener un error interno. <ul style="list-style-type: none"> • Compruebe todas las conexiones y los cables.

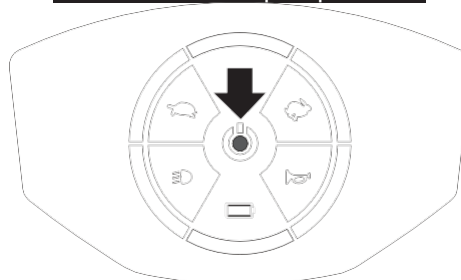
- Si la luz de advertencia de autodiagnóstico parpadea 1/2/4/5 veces, consulte lo anterior para obtener soluciones (apague y vuelva a arrancar o cargue la batería). Si ninguna de las soluciones anteriores corrige el problema, póngase en contacto con su proveedor autorizado.
- Si la luz de advertencia de autodiagnóstico parpadea 3/6/7/8/9 veces, póngase en contacto con su proveedor autorizado directamente.

Errores de plegado/desplegado:

A continuación ofrecemos algunas sugerencias acerca de cómo resolver los problemas que pueda tener al plegar/desplegar el scooter. El scooter detendrá las acciones de plegado/desplegado si se detectan errores. Al plegar/desplegar el scooter, pulsar el botón del mando a distancia más de una vez de forma continua puede provocar movimientos de plegado/desplegado anormales. Consulte la siguiente tabla y resuelva los problemas.



Figura 35



Figura 36

Código	Descripción	Qué debe hacer
1	Encendido	Apague la alimentación del scooter (consulte la sección 4-2) y reinicie el procedimiento de plegado/desplegado.
2	Batería baja	Las baterías se están agotando. Recargue las baterías y reinicie el procedimiento de plegado/desplegado. Consulte la sección 6-4.
3	Los resortes del asiento se caen	Póngase en contacto con su proveedor.
4	El respaldo no se baja	Baje el respaldo y reinicie el procedimiento de plegado/desplegado.
5	El scooter no está en suelo llano	El scooter no se puede plegar/desplegar si no se coloca sobre una superficie llana. Coloque el scooter en una superficie llana y reinicie el procedimiento de plegado/desplegado.
6	Objeto extraño en el reposapiés	Compruebe y retire el objeto del reposapiés y reinicie el procedimiento de plegado/desplegado.
7	Objeto extraño debajo del asiento	Compruebe y retire el objeto de debajo del asiento y reinicie el procedimiento de plegado/desplegado.
8	La luz indicadora de plegado/desplegado del scooter no es anaranjada (versión automática)	Versión automática: Active la función de plegado/desplegado. Consulte la sección 5.
	La palanca del liberación de plegado/desplegado está atascada (versión manual)	Sujete y tire de la base del asiento hacia atrás con una mano mientras tira de la palanca de liberación con la otra mano.
9	No hay luz en el mando a distancia (versión automática)	Cambie la batería o pulse el botón de plegado/desplegado en el scooter.

- Si ninguna de las soluciones anteriores corrige el problema, póngase en contacto con su proveedor autorizado. No desmonte el scooter solo.

9 OTRA INFORMACIÓN

9.1 OPCIONES

Indicamos las siguientes opciones para añadir funcionalidad a su scooter. Póngase en contacto con el proveedor autorizado para obtener más información.

- Nos reservamos el derecho de modificar o cambiar los accesorios.
- Lea las precauciones para la batería y cargador (sección 6) si adquiere una batería de plomo-ácido opcional.
- El proceso de plegado/desplegado del scooter puede interferir con los accesorios opcionales (reposabrazos, bolsas) con los que está equipado el scooter. Retire estos accesorios antes de plegar/desplegar el scooter.



Figura 37

	Elemento	Cant.	Descripción
01	Bolso (frontal)	1	Anti salpicaduras, peso máximo de carga de 2 kg. Se instalará en la empuñadura delantera.
02	Reposabrazos ajustables	2	Ajustable en varios puntos en ángulos de altura y deslizamiento.
<p>Ajuste del ángulo</p> <ol style="list-style-type: none"> Sostenga el reposabrazos y abra el pestillo. Presione hacia abajo el reposabrazos. Eche el reposabrazos hacia atrás hasta el ángulo apropiado. <div style="border: 1px solid black; padding: 5px; display: inline-block;"> <p>Al echar el reposabrazos hacia atrás, no está en posición de bloqueo. Mueva la reposabrazos de vuelta a la posición original de bloqueo.</p> </div> <div style="display: flex; justify-content: space-around;"> <div style="text-align: center;"> <p>Figura 38</p> </div> <div style="text-align: center;"> <p>Figura 39</p> </div> </div> <p>Ajuste de la altura</p> <ol style="list-style-type: none"> Mantenga pulsado el pestillo del reposabrazos. Ajuste de la altura del reposabrazos. Suelte el pestillo de reposabrazos para fijar el reposabrazos en su posición. 			
03	Bolsa (debajo del asiento)	1	Anti salpicaduras, peso máximo de carga de 2 kg. Se instalará debajo del asiento.
04	Cinturón de seguridad	1	Se debe instalar para mayor seguridad.
05	Bolsa (respaldo)	1	Anti salpicaduras, peso máximo de carga de 2 kg. Se instalará en el respaldo.
06	Bloque de batería de plomo-ácido	1	Con la batería de plomo-ácido (12 A x 2 unidades) viene un cargador de plomo-ácido de 24 V/2 A (no lo utilice con la batería de litio). Puerto de carga para el cargador de plomo-ácido: 3 puertos

07	Bloque de batería del litio (mayor capacidad 17,4 Ah)	1	Con la batería de litio más grande de 17,4 Ah viene un cargador de litio de 24 V/4 A. Consulte el punto 8 para obtener información sobre el cargador.
08	Cargador de batería de litio (mayor capacidad 24 V/4 A)	1	Para su uso en el bloque de batería de litio (17,4 Ah x 1 unidad). Se puede utilizar también con la batería de litio de 11,6 Ah. Sin embargo, NO lo utilice con la batería de plomo-ácido.

- Puerto de carga para cargador de litio: 4 puertos
- Luz de alimentación: rojo (encendido)
- Luz de la carga: rojo (carga normal)/verde (cargado completamente)

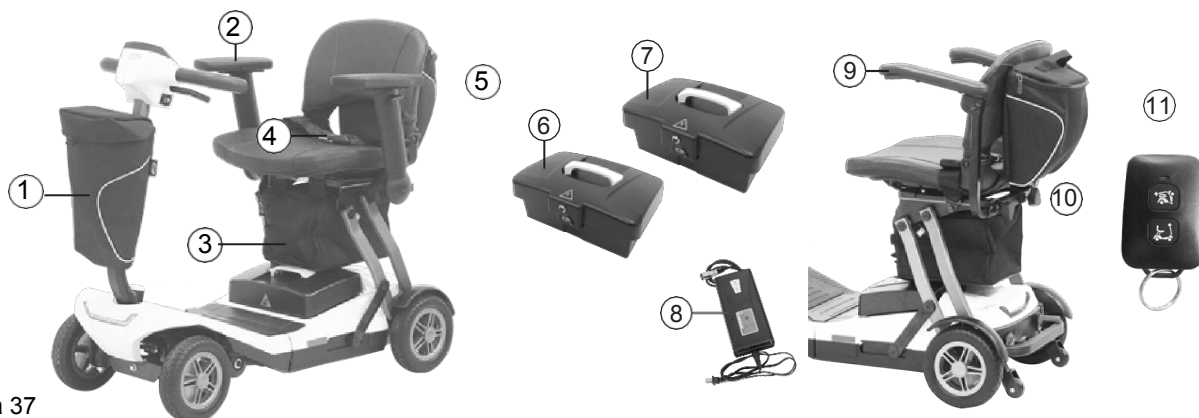
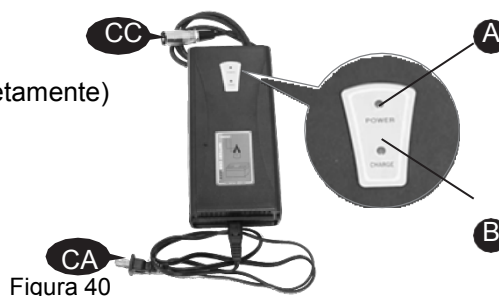

09	Reposabrazos compacto	2	Reposabrazos compactos ajustables con ángulo de deslizamiento.
10	Pomos de tornillo para reposabrazos	2	Para fijación de reposabrazos.
11	mando a distancia por radiofrecuencia (versión automática):	1	Se puede configurar un máximo de 4 mandos a distancia en la misma unidad de scooter.

Ajuste de sintonización de frecuencia externa del mando a distancia

- Encienda la alimentación principal y desbloquee el scooter.
 1. Pulse los botones de plegado y desplegado al mismo tiempo durante 2 segundos. El indicador luminoso (luz anaranjada) se enciende para indicar que está listo para su instalación.
 2. Pulse el botón de plegado o desplegado una vez en el mando a distancia.
 3. El indicador luminoso parpadeará. Cuando el indicador deje de parpadear, el ajuste se ha completado.



Figura 41

Cambie la batería del mando a distancia:

- Afloje el tornillo para abrir la pata posterior del mando a distancia.
 1. Use un destornillador para aflojar los dos tornillos de la placa.
 2. Saque la placa y extraiga la batería (batería de 3V).
 3. Reemplácela con una batería nueva y siga los mismos pasos hacia atrás.



Figura 42

10 ESPECIFICACIONES TÉCNICAS

Especificaciones	Plegado automático
Longitud total	Plagado: 775 mm/30,5 pulgadas Desplegado: 953 mm/37,5 pulgadas
Anchura total	Plagado: 512 mm/20,2 pulgadas Desplegado: 512 mm/20,2 pulgadas
Altura total	Plagado: 540 mm/21,3 pulgadas Desplegado: 953 mm/37,5 pulgadas
Ruedas delanteras	200 mm/8 pulgadas
Ruedas traseras	200 mm/8 pulgadas
Peso con baterías	30.8 kg / 67,9 libras
Velocidad máxima	8 Kmph/5 mph
Capacidad de peso	115 kg/255 libras
Distancia hasta el suelo	43 mm/1,7 pulgadas
Grado escalable	6 grados
Altura del subebordillos*	50 mm/2 pulgadas
Radio de giro	1140 mm/44,9 pulgadas
Freno	Electro-mecánico
Tipo de asiento	Acolchado, plegable
Anchura del asiento	419 mm/16,5 pulgadas
Tamaño del motor	250 W, 4600 r.p.m
Tamaño de la batería de ión de litio	(1) 25,2 V. 11,6 Ah (opción 17,4 Ah)
Peso de bloque de batería	2,8 kg / 6,2 libras
Rango de recorrido	15 km/9,3 millas
Cargador de batería	2 A exterior
Módulo de suministro eléctrico	Pantalla táctil, bloqueo cifrado, mando a distancia para el auto-plegado y sensor de radiofrecuencia

*Sujeto a cambios sin previo aviso.

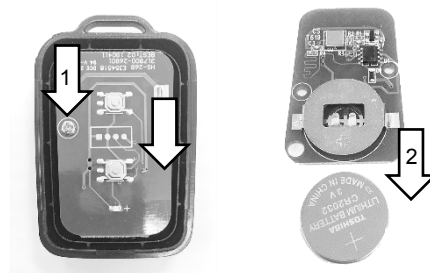
❖ La altura del subebordillos se mide con arranque.

Índice

1	INTRODUÇÃO.....	150
2	PRECAUÇÕES IMPORTANTES	150
2.1	ANTES DE CONDUZIR A SCOOTER	150
2.2	PRECAUÇÕES AO CONDUZIR.....	151
2.3	PRECAUÇÕES AO EN CARTAR/ABRIR A SCOOTER.....	152
2.4	PRECAUÇÕES AO CONDUZIR NUM PLANO INCLINADO.....	153
2.5	PRECAUÇÕES AO SUBIR.....	153
2.6	INTERFERÊNCIAS ELETROMAGNÉTICAS E ADVERTÊNCIAS	154
2.7	ETIQUETAS DE INSTRUÇÕES E ADVERTÊNCIAS DE SEGURANÇA	155
3	IDENTIFICAÇÃO DAS PEÇAS.....	157
4	INTRODUÇÃO E FUNCIONAMENTO DA SCOOTER.....	158
4.1	IDENTIFICAÇÃO E FUNCIONAMENTO DO PAINEL DE CONTROLO.....	158
4.2	FUNCIONAMENTO DO SWITCH PRINCIPAL	161
4.3	FUNCIONAMENTO DO ACELERADOR	161
4.4	FUNCIONAMENTO EM RODA LIVRE (ALAVANCA N-D).....	161
4.5	AJUSTE DA ALTURA DA BARRA FRONTAL	162
4.6	AJUSTE/DESMONTAGEM DO ASSENTO.....	162
5	ENCARTAR/ABRIR A SCOOTER	163
6	INDICADOR DA BATERIA E CARREGAMENTO DAS BATERIAS	165
6.1	DESMONTAR A CAIXA DA BATERIA.....	165
6.2	PRECAUÇÕES PARA A BATERIA E O CARREGADOR	165
6.3	INDICADOR DA BATERIA	166
6.4	UTILIZAR O CARREGADOR	167
7	CUIDADOS E MANUTENÇÃO	169
7.1	VERIFICAÇÕES DE INSPEÇÃO.....	169
7.2	LIMPEZA E MANUTENÇÃO.....	170
8	RESOLUÇÃO DE PROBLEMAS	171
9	OUTRAS INFORMAÇÕES	174
9.1	OPÇÕES	174
10	ESPECIFICAÇÕES TÉCNICAS.....	176

1 INTRODUÇÃO

Obrigado e parabéns pela aquisição da sua nova scooter da Invacare.

Este veículo foi concebido para facilitar o transporte no interior e exterior para pessoas cuja capacidade de marcha está limitada, mas que, em termos de condição mental e física (incluindo a visão), ainda estão aptas a utilizar uma scooter elétrica.

Orgulhamo-nos de fornecer produtos seguros e confortáveis. O nosso objetivo é assegurar a sua total satisfação. Esperamos sinceramente que fique satisfeito com a sua scooter Invacare.

Leia e observe todas as advertências e instruções fornecidas no manual de utilização antes de utilizar as diversas funções desta scooter. Além disso, guarde este folheto para referência futura.

Se tiver alguma questão, contacte o seu representante da Invacare. Consulte os endereços no final deste documento.

2 PRECAUÇÕES IMPORTANTES

2.1 ANTES DE CONDUZIR A SCOOTER

- Antes de fazer a primeira viagem com a scooter, deve familiarizar-se bem com o seu funcionamento e com os elementos de funcionamento. Leia este folheto de instruções atentamente.
- Antes de conduzir, avalie a sua condição pessoal e compreenda completamente o funcionamento da scooter.
- Antes de carregar a scooter, primeiro solte o disjuntor da caixa da bateria para ativar o sistema. Consulte a secção 3.
- A scooter é enviada apenas com 30% de carga da bateria. As baterias devem estar completamente carregadas antes da sua viagem para obter o máximo desempenho e longevidade. Consulte a secção 6.
- A scooter está equipada com um determinado tipo de baterias (lítio ou chumbo-ácido opcional). Se pretender mudar o tipo da bateria, contacte o seu fornecedor para repor o sistema de bateria, tal como a porta de carregamento e a definição do módulo de alimentação. Só pode ser utilizado um tipo de baterias na scooter. Não misture as baterias nem as cargas, ou poderá provocar lesões.
- A carga máxima da scooter é de 115 kg. Não exceda a carga máxima admissível. Exceder a classificação máxima de peso pode resultar em lesões para o utilizador.
- A scooter foi concebida exclusivamente para utilização por um único ocupante cujo peso máximo não exceda a carga máxima admissível do dispositivo. Nunca utilize a scooter para transportar mais do que uma pessoa (incluindo crianças).
- Antes de montar, efetuar operações de manutenção e utilizar a scooter, deve ler este folheto de instruções.
- Não tente modificar ou desmontar a caixa da bateria nem realize qualquer operação de manutenção que não seja descrita neste manual de utilização.
- Não altere, modifique, retire quaisquer peças (assento, cobertura) dos produtos, especialmente peças relacionadas com a segurança, como dispositivos antiqueda.
- Os materiais e as montagens da scooter são resistentes à chama.
- Mantenha sempre a caixa da bateria instalada na scooter para evitar um curto-circuito. Não tente retirar a caixa da bateria.
- Mantenha o parafuso de rosca da barra frontal sempre apertado exceto quando ajustar a altura da barra frontal.
- Não se sente nem permaneça na scooter quando esta se encontra num veículo de transporte em movimento para evitar perigos.
- Desligue a alimentação (chave) antes de se sentar ou sair. Consulte a secção 4-2.
- Não conduza a sua scooter se estiver sob a influência de álcool ou medicação que possa afetar a sua capacidade de condução.
- Não desligue a alimentação durante a condução. Se o fizer, irá provocar uma paragem abrupta da scooter e corre risco de lesões.
- Tenha em atenção todas as regras e regulamentos pertinentes relativos a peões e utentes rodoviários sempre que conduzir a scooter.
- A scooter só poderá ser utilizada nos percursos de tráfego para os quais foi aprovada, de acordo com a legislação nacional aplicável.
- Tenha sempre em atenção os peões e as situações que podem exigir um cuidado adicional quando utilizar a sua scooter em passadeiras e caminhos pedonais.
- Para sua segurança, evite conduzir a scooter às escuras ou em condições de mau tempo e visibilidade.



- Não ligue a alimentação, antes de se sentar e posicionar-se firmemente no assento.
- Certifique-se de que a alimentação está desligada ao sentar-se ou sair. Deste modo, irá eliminar a possibilidade de ativar acidentalmente os controlos de wigwag e causar lesões.
- Mantenha o peso na direção do centro da plataforma. Colocar a maioria ou todo o seu peso na extremidade da plataforma pode causar uma condição instável.
- Não utilize tubos de mangueira ou salpicos de água diretamente sobre a scooter nem armazene a scooter em condições de humidade, como chuva ou neve, uma vez que isto pode causar danos aos componentes eletrónicos.
- Não retire as peças relacionadas com a segurança, como os dispositivos antiqueda da scooter.
- Não utilize peças não autorizadas, como baterias ou carregadores na scooter.
- Utilize apenas os acessórios facultados pelo fornecedor original.
- Não exceda a carga máxima admissível da scooter ou pode causar desequilíbrio.
- Pare de utilizar a scooter e contacte o seu fornecedor, se encontrar sinais de avaria da scooter.
- Preste atenção ao conduzir a scooter. A paragem de emergência pode ser ativada por, por exemplo, avaria da scooter, falta de energia, sobretensão ou interferência EMI.

Sugestões práticas:

- Se for um principiante na condução de uma scooter, é uma boa ideia praticar num espaço claro e seguro numa superfície plana (ou seja, num parque ou pátio).
- Funções básicas que deve praticar: aceleração wigwag/libertação wigwag/paragem/marcha-atrás/viragem/manobra numa rampa.
- Regule o controlo da velocidade para a sua velocidade mais baixa. Aumente ligeiramente a velocidade quando estiver a ficar familiarizado com a scooter.



- Pratique as manobras na sua scooter na presença de um assistente. Lembre-se de que só com a prática é que irá tornar-se um condutor competente.
- Pratique estas funções básicas até sentir que tem o controlo da sua scooter.

Conteúdo dos acessórios para a sua scooter:



- Versão de encarte automático: comando x 1
- Versão de encarte manual: chave x 2

2.2 PRECAUÇÕES AO CONDUZIR

- Faça sempre a verificação diária antes da sua viagem. Consulte a secção 7-1.
- Não estique o corpo para fora da scooter.
- Não utilize o telemóvel e dispositivos móveis sem fios durante a condução.
- Não utilize as baterias da scooter para carregar quaisquer outros dispositivos elétricos, exceto os acessórios do fabricante original.
- Não conduza numa inclinação que excede o limite. Consulte a secção 2-4.
- Contorne os obstáculos que excedem o limite, não os tente transpor. Consulte a secção 2-5.
- Não tente conduzir a scooter sob condições rodoviárias perigosas. Se necessário, conduza-a na presença de um assistente:
 - Tempo escuro, mau tempo, como chuva, neve, neblina, tempestade e má visibilidade.
 - Caminhos estreitos, passagens de nível e terreno irregular.
- Relva molhada, areia, gravilha ou qualquer outra condição potencialmente perigosa.
- Pare de utilizar a scooter se as baterias estiverem esgotadas. O funcionamento contínuo pode danificar a scooter.
- Não conduza quando o bloqueio do assento estiver posicionado no ponto de rebate (vermelho). A scooter só pode ser utilizada quando o bloqueio do assento está no ponto de fixação (verde). Consulte a secção 4-6.
- Ao virar, reduza a velocidade e mantenha um centro de gravidade estável. Deste modo, reduza consideravelmente a possibilidade de tombar ou cair.
- Não bata com os pés nem carregue com força na placa de pés.
- Regule sempre o controlo da velocidade para a sua velocidade mais baixa quando começar a conduzir e observe sempre todas as regras e regulamentos pertinentes relativos a peões e utentes rodoviários.



- Reduza a velocidade nas descidas para evitar qualquer perigo. Aumente a velocidade nas subidas. Consulte a secção 2-4.
- Não desligue a alimentação durante a condução.
- Não utilize em escadas normais ou escadas rolantes.
- Não tente subir passeios que excedam os limites indicados nas Especificações técnicas.
- Não faça curvas em S ou curvas acentuadas durante a condução. Tal poderá fazer com que a scooter tombe.
- Nunca coloque a scooter no modo de roda livre (ponto morto) quando estiver em qualquer tipo de inclinação ou descida para evitar que deslize sem controlo.
- Quando a scooter está estacionada, a alavanca para engatar e desengatar os motores deve estar bloqueada firmemente na posição "CONDUÇÃO". Consulte a secção 4-4.
- Não realize qualquer ajuste, como a definição da barra frontal, da luz e do painel de controlo, durante a condução.
- Não retire as molas do assento durante a condução para evitar perigos. Consulte a secção 4-6.

2.3 PRECAUÇÕES AO ENCARTAR/ABRIR A SCOOTER

- Ao encartar ou abrir, tem de colocar a scooter num terreno plano para evitar que tombe, deslize sem controlo ou outros perigos. Nunca execute o processo de encarte/abertura num declive.
- Antes de utilizar a scooter, leia a secção 5 relativa às operações de encarte/abertura.
- Desligue a alimentação antes de encartar/abrir a scooter. Consulte a secção 4-2.
- As ações de encarte/abertura irão parar se forem detetadas quaisquer avarias. Consulte a secção 8.
- Certifique-se de que a alavanca para engatar e desengatar os motores está firmemente bloqueada na posição "CONDUÇÃO" antes de encartar/abrir a scooter. Nunca proceda ao encarte/abertura no modo de roda livre na posição "Ponto morto". Consulte a secção 4-4.
- A scooter pode ser carregada quando está encartada ou aberta. No entanto, a scooter não irá responder a comandos de encarte/abertura quando o carregador está ligado. Para efetuar o encarte/abertura, desligue o carregador da scooter. Consulte a secção 6-4.
- Retire todos os acessórios, tais como os apoios de braços ou os sacos, antes de encartar/abrir a scooter.
- Antes de encartar/abrir a scooter, observe o ambiente à sua volta para confirmar se está em segurança.
- Quando o encarte ou a abertura estiver em curso, para sua segurança preste atenção ao movimento da barra frontal.
- Quando o encarte ou a abertura estiver em curso, não se sente na scooter nem interrompa o processo uma vez que pode causar danos na scooter ou corre o risco de lesões.
- Certifique-se de que o procedimento de encarte/abertura está concluído antes de se sentar na scooter.
- Não ligue a alimentação quando a scooter estiver encartada.
- A scooter pode ser deslocada pelas rodas dianteiras e pelos rodízios de apoio quando está encartada (consulte a imagem à direita).
- Não se sente nem permaneça na scooter encartada/aberta quando esta se encontra num veículo de transporte em movimento.
- Não armazene a scooter em condições de humidade, como chuva ou neve, uma vez que tal pode causar danos nos componentes eletrónicos. Consulte a secção 7-2.
- O travão não pode ser aplicado quando a scooter está encartada e na posição vertical. Não coloque a scooter de pé encartada na vertical num declive para evitar que deslize sem controlo e o risco de lesão (Figura 1).
- Ao encartar ou abrir a scooter, deve posicioná-la ou pousá-la num terreno plano (Figura 2).



Figura 1
Não coloque a scooter num declive quando estiver encartada e na vertical.



Figura 2
Posicione e pouse a scooter antes de a abrir.

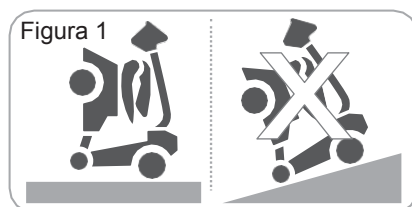

Não se sente nem permaneça na scooter quando o encarte ou a abertura estiver em curso. Caso contrário, pode causar danos na scooter ou corre o risco de lesões.

2.4 PRECAUÇÕES AO CONDUZIR NUM PLANO INCLINADO

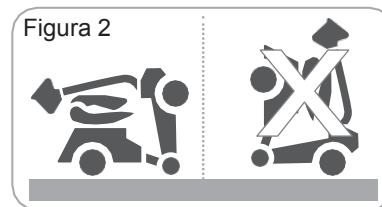
- A scooter recebeu classificações máximas de altura de subida, altura de obstáculo e espaço. Consulte a secção 10.
- Nunca conduza num declive que excede o declive nominal.
- Para estabilidade máxima, incline o corpo para a frente enquanto sobe rampas, planos inclinados, passeios ou qualquer elevação baixa. Consulte as imagens seguintes.



Em estrada plana



Num declive



- A capacidade de peso e o limite do grau da rampa são apresentados na imagem acima.
- A capacidade da sua scooter se deslocar em planos inclinados é afetada pelo seu peso, pela velocidade da scooter, pelo ângulo de aproximação ao plano inclinado e pela configuração da scooter.
- Evite conduzir numa rampa longa ou em terreno irregular para evitar danos no motor.



- Ao conduzir por uma rampa abaixo ou em terreno irregular, mantenha o ajuste de velocidade da scooter com a definição mais lenta para assegurar uma condução segura e controlada.
- Se a velocidade for demasiado rápida, solte a alavanca de controlo do acelerador e deixe a scooter parar. Quando sentir que tem novamente o controlo da sua scooter, empurre a alavanca de controlo do acelerador para a frente e continue a conduzir com segurança.
- Para evitar qualquer perigo, não faça curvas ao subir ou descer rampas.



- Conduza perto da berma da estrada ao descer. Normalmente, a tensão das baterias sobe ao conduzir por uma estrada descendente. Se a tensão da bateria se tornar demasiado alta, a proteção contra sobretensão será ativada abrandando a velocidade até a scooter parar (a luz indicadora de erro irá piscar 3 vezes). Solte o wigwags e reinicie a scooter de novo.
- Conduza a scooter ao longo da berma da estrada nas subidas. O motor pode sobreaquecer quando for sobrecarregado. O sistema de proteção será ativado abrandando a velocidade até que a scooter pare para evitar danos no motor. Desligue o switch principal e aguarde pelo menos 15 minutos antes de reiniciar a scooter.

2.5 PRECAUÇÕES AO SUBIR

- A altura máxima de obstáculos e passeios que a scooter pode transpor é até 5 cm (A).
- O espaço máximo que a scooter pode transpor é de 10 cm (B).
- Quando conduzir a scooter numa rampa, ajuste o centro de gravidade do corpo para estabilidade da scooter. Consulte a secção 2-4.



Apesar de a sua scooter ter sido classificada com uma altura máxima de obstáculo, sugerimos que não conduza através de um obstáculo.

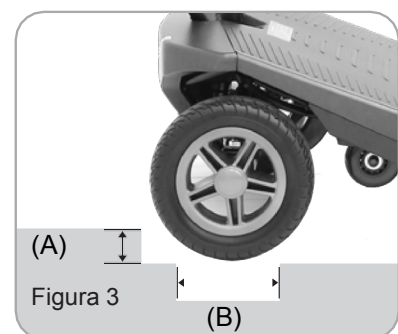

(A)

Figura 3

(B)

2.6 INTERFERÊNCIAS ELETROMAGNÉTICAS E ADVERTÊNCIAS



É muito importante que leia estas informações sobre os possíveis efeitos de interferência eletromagnética na sua scooter de mobilidade.

As scooters podem ser suscetíveis a interferência eletromagnética (EMI), ou seja, energia eletromagnética (EM) emitida por fontes como estações de rádio, estações de TV, transmissores de rádio amador (HAM), rádios bidirecionais e telemóveis. A interferência (de fontes de ondas de rádio) pode levar a scooter a saltar os travões, mover-se sozinha ou deslocar-se em direções não previstas. Também pode danificar o sistema de controlo da scooter de forma permanente. A intensidade da energia EM interferente pode ser medida em volts por metro (V/m). Cada scooter tem um certo limite de resistência à intensidade de EMI. Isto denomina-se "nível de imunidade." Quando mais elevado o nível de imunidade, maior é a protecção. Neste momento, a tecnologia atual pode atingir pelo menos um nível de imunidade de 20 V/m, que faculta protecção contra as fontes mais comuns de EMI irradiada.

Do ambiente quotidiano fazem parte diversas fontes de campos electromagnéticos relativamente intensos. Algumas destas fontes são óbvias e fáceis de evitar. Outras não são visíveis, tornando impossível evitar a exposição. No entanto, acreditamos que o cumprimento das advertências listadas abaixo minimiza o risco de EMI.

As fontes de EMI irradiada podem ser classificadas globalmente em três tipos:

1. Transmissores-recetores portáteis com antena montada diretamente na unidade de transmissão. Exemplos destas unidades incluem: rádios para a banda do cidadão (CB), "walkie-talkie", transmissores-recetores de segurança, incêndio e da polícia, telemóveis e outros dispositivos de comunicação pessoal.



Alguns telemóveis e dispositivos semelhantes transmitem sinais quando estão ligados, mesmo se não estiverem a ser utilizados.

2. Transmissores-recetores móveis de alcance médio, como os utilizados em carros da polícia, ambulâncias e táxis. Geralmente, estas unidades têm uma antena integrada na parte exterior do veículo.
3. Transmissores e transmissores-recetores de longo alcance, tais como transmissores para emissão comercial (antenas de torre de emissão de rádio e TV) e rádios amadores (HAM).



Outros tipos de dispositivos portáteis, como telefones sem fios, computadores portáteis, rádios AM/FM, televisores, leitores de CD, leitores de cassete e eletrodomésticos, como máquinas de barbear elétricas e secadores de cabelo, tanto quanto sabemos, não deverão causar problemas de EMI à scooter de mobilidade.

Interferência eletromagnética na scooter:

Como a energia EM se intensifica à medida que nos aproximamos da antena (fonte) de transmissão, os campos EM das fontes de rádio portáteis (transmissores-recetores) devem receber especial atenção. É possível que, ao utilizar estes dispositivos, aproxime involuntariamente níveis elevados de energia EM demasiado perto do sistema de controlo da scooter motorizada. Tal pode afetar o movimento e a travagem da scooter. Por conseguinte, as advertências apresentadas abaixo são recomendadas para evitar uma possível interferência com o sistema de controlo da scooter.

Advertências:

A interferência eletromagnética (EMI) de fontes como estações de rádio e TV, transmissores de rádio amador (HAM), rádios bidirecionais e telemóveis pode afetar as scooters.

O cumprimento das advertências listadas abaixo deverá reduzir a probabilidade de libertação do travão ou movimento involuntário da scooter que poderá resultar em lesões graves.

1. Não utilize transmissores-recetores portáteis, tais como rádios para a banda do cidadão (CB), nem ligue dispositivos de comunicação pessoal, como telemóveis, enquanto a scooter estiver ligada.
2. Tenha atenção aos transmissores que possam estar no espaço circundante, como estações de rádio e TV, e tente evitar aproximar-se dos mesmos.
3. Se ocorrer um movimento ou uma libertação do travão não intencional, desligue a scooter assim que for seguro.
4. Tenha em atenção que adicionar acessórios ou componentes, ou modificar a scooter, poderá torná-la mais suscetível a EMI.



Não é fácil avaliar o efeito dos acessórios na imunidade global da scooter de mobilidade.

5. Comunique todos os incidentes de movimento ou libertação do travão não intencionais ao distribuidor indicado no final deste manual. Tenha em atenção se existir uma fonte de EMI nas proximidades.







Informação importante:

1. 20 volts por metro (V/m) é um nível de imunidade geralmente exequível e útil contra a EMI (desde de maio de 1994). Quando mais elevado for o nível, maior é a proteção.
2. O nível de imunidade deste produto é de pelo menos 20 V/m.

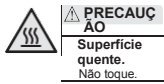
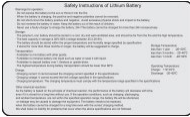
2.7 ETIQUETAS DE INSTRUÇÕES E ADVERTÊNCIAS DE SEGURANÇA



<p>1</p>	<p>Autocolante de advertência</p> <ol style="list-style-type: none"> 1. Antes de utilizar a sua scooter, leia atentamente o folheto de instruções. 2. Não conduza a scooter em superfícies escorregadias ou em declives superiores ao limite de 6~10 graus. 3. Não conduza em autoestradas, estradas congestionadas ou em áreas desconhecidas. 4. Não vire a alta velocidade para a frente ou para trás. 5. Não lave a scooter com água nem a deixe em ambiente húmido, uma vez que a água pode danificar os componentes eletrónicos. 6. Volte sempre a engatar o dispositivo de roda livre de emergência após a utilização. 7. Desligue sempre a scooter antes de desmontar ou rodar o assento. 8. Restrição de peso do dispositivo: 115 kg (255 lbs) 9. Não utilize em escadas normais ou escadas rolantes. 		
<p>2</p>	<p>Etiqueta de informações da scooter</p> <p>A. Código de barras do número de série. B. Dispositivo médico. C. Data de fabrico. D. Conformidade Europeia. E. Pode conter substâncias que podem ser prejudiciais para o ambiente. A reciclagem deve ser realizada em conformidade com as respetivas disposições legais nacionais. F. Precaução. G. Etiqueta do representante europeu</p>		
<p>3</p>	<p>Etiqueta de advertência de alimentação</p>	<p>11</p>	<p>Diagrama de cablagem para baterias</p>
<p>4</p>	<p>Instrução da etiqueta da porca de bloqueio da bateria (disjuntor)</p>	<p>12</p>	<p>Placa de advertência da posição do assento</p> <p>Não se sente na scooter se o assento não estiver fixado. Empurre o assento para a frente até o assento encaixar na sua posição (verde). Ouvirá um clique.</p>
<p>5</p>	<p>Etiqueta de advertência de carregamento da bateria</p>	<p>13</p>	<p>Etiqueta de instrução do botão de encarte/abertura:</p> <p>Prima o botão de encarte ou abertura (premindo o botão na scooter ou no comando) uma vez durante 3 segundos para a reativar ou desligar a função de encarte/abertura.</p>
<p>7</p>	<p>Etiqueta de ajuste da alavanca N-D</p> <p>Explica o funcionamento do modo de roda livre. Consulte a secção 4-4.</p>	<p>Apenas a versão automática</p>	

<p>8</p> 	<p>Etiqueta de advertência de precaução com o calor Tenha em atenção que o motor pode normalmente ficar quente durante o funcionamento. Evite o contacto com a pele.</p>	<p>14</p> 	<p>Etiqueta de instrução de segurança da bateria de lítio: Leia atentamente para evitar o funcionamento incorreto.</p>
<p>9</p> 	<p>Etiqueta de advertência de ponto de compressão Mantenha as mãos afastadas.</p>	<p>15</p> 	<p>Lembrete do ponto de fixação Sente-se apenas quando a corrediça do assento estiver fixada ao ponto verde.</p>
<p>10</p> 	<p>Autocolante de tampa da porta de carregamento</p>	<p>16</p> 	<p>Etiqueta de indicação da posição do assento O fecho do assento está bloqueado quando o assento está na posição verde. O fecho do assento está desbloqueado quando o assento está na posição vermelha. Não se sente se o assento estiver na posição vermelha.</p>
		<p>17</p> 	<p>Etiqueta de advertência de ponto de compressão Mantenha as mãos afastadas.</p>

3 IDENTIFICAÇÃO DAS PEÇAS



Figura 4

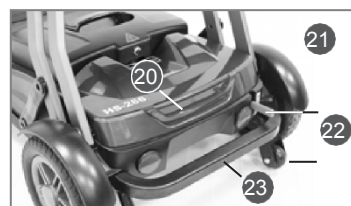
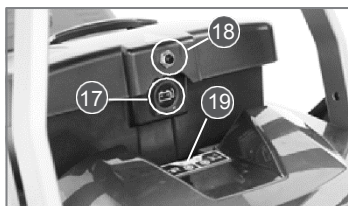
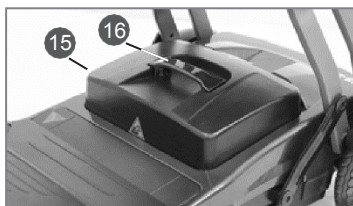
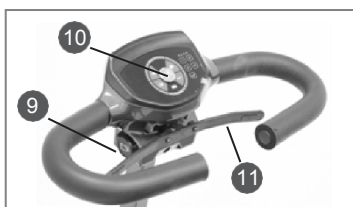

N.º	ITEM	N.º	ITEM
01	Direção	13	Encosto do assento
02	Ajuste da altura da barra frontal	14	Parafuso de rosca do assento
03	Luz dianteira	15	Caixa da bateria
04	Rodas dianteiras	16	Puxador da caixa da bateria
05	Cobertura da placa de pés	17	Porta de carregamento (caixa da bateria)
06	Molas do assento	18	Disjuntor
07	Rodas de apoio	19	Luz traseira/luz do travão
08	Rodas traseiras	20	Indicador/botões de luz de encarte/abertura
09	Porta de carregamento (superior)	21	Alavanca N-D
10	Painel de controlo/switch de alimentação	22	Dispositivos antiqueda
11	Acelerador	23	Amortecedor traseiro
12	Assento		

*Dados acima destinam-se apenas a referência, o produto real pode variar.

4 INTRODUÇÃO E FUNCIONAMENTO DA SCOOTER

4.1 IDENTIFICAÇÃO E FUNCIONAMENTO DO PAINEL DE CONTROLO



Figura 5 – Painel de controlo da Scorpius-A

N.º	ITEM	FUNÇÃO
1	Desaceleração da velocidade	Prima para diminuir a velocidade.
2	Switch de alimentação	Prima para ligar/desligar a alimentação.
3	Aceleração da velocidade	Prima para aumentar a velocidade.
4	Bloqueio digital (teclado numérico)	Defina uma palavra-passe para bloquear a scooter.
5	Switch da luz dianteira/luz traseira	Prima para ligar a luz dianteira e luz traseira.
6	Indicador de luz de erro/indicador de bateria	Apresenta o estado da bateria ou os erros.
7	Buzina	Prima para soar um tom de advertência quando necessário.
8	Bloqueio digital (tecla Enter)	Prima Enter quando a palavra-passe for confirmada.

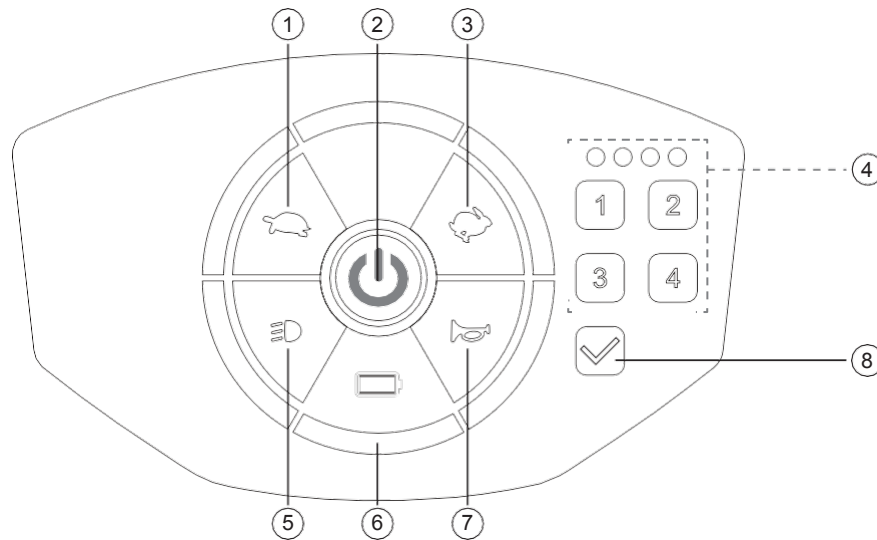

- Mantenha o painel limpo, longe da água, óleo e pó, uma vez que o intervalo de leitura de RF pode ser reduzido ou pode resultar mau funcionamento.
- Quando utilizar o painel, prima sempre no centro do botão para assegurar que a pressão do botão é detetada.
- Não coloque objetos no painel ou pode interferir com o ecrã tátil ou causar danos na scooter.
- O indicador de erro/bateria irá piscar se houver um erro. Pare de utilizar a scooter se o indicador estiver a piscar. Consulte a secção 8.
- Se o switch de alimentação continuar a acender depois de desligar, solte a alavanca e retire o pack de baterias. Contacte o fornecedor.

Switch de alimentação:

- Prima o botão para ligar/desligar a alimentação
- Espera de alimentação (bloqueada) - luz vermelha
- Alimentação ligada (desbloqueada) - luz verde
- Desligar - luz apagada

**Desligar automático:**

A alimentação desliga-se automaticamente dentro de 30 segundos, se não for detetada nenhuma atividade durante o período de espera de alimentação (bloqueada, luz vermelha) para evitar o erro de toque.



Figura 6

Desbloquear digitalmente a sua scooter:

- Prima o switch de alimentação. A alimentação (luz vermelha) ficará no modo de espera para a desbloquear.
- Para desbloquear, introduza a sua palavra-passe no teclado numérico (D). A luz indicadora (C) acende-se cada vez que introduzir o número. Prima (E) no teclado quando tiver terminado de introduzir a palavra-passe. (Figura 7)
- A luz de alimentação ficará a verde quando a scooter for desbloqueada com êxito.

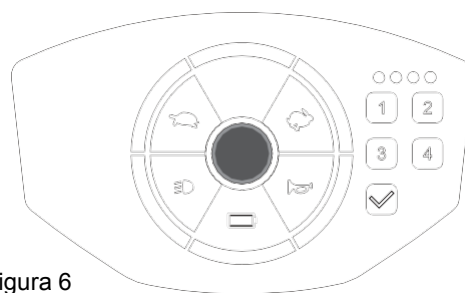

Figura 7

**Palavra-passe predefinida de fábrica: 1234**

Se se enganar a digitar, prima novamente a tecla (E) ou o switch de alimentação para voltar a introduzir a palavra-passe.

Definição da palavra-passe:

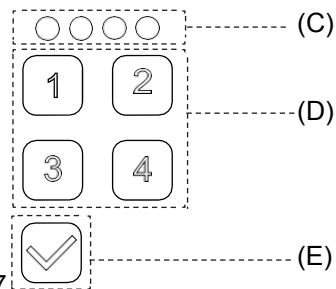
- Assim que scooter esteja desbloqueada (luz verde de alimentação acesa), prima sem soltar a tecla (E) durante 3 segundos. A luz do teclado irá piscar três vezes.
- Introduza a sua palavra-passe no teclado numérico (D). A palavra-passe pode ser um número com 1 a 4 dígitos. É possível repetir os dígitos. A luz indicadora (C) acende-se cada vez que introduzir o número.
- Prima (E) no teclado quando tiver terminado de introduzir a palavra-passe. A luz do teclado irá piscar três vezes.



Se se enganar a digitar, prima novamente o switch de alimentação ou aguarde 30 segundos para voltar a introduzir a palavra-passe. A scooter deve ser desbloqueada para poder repor a palavra-passe. Caso se esqueça da palavra-passe, desbloqueie a scooter com o comando RF.

Desbloquear a scooter por sensor RF:

- Prima o switch de alimentação. A alimentação (luz vermelha) ficará no modo de espera para a desbloquear.
- Para desbloquear, coloque o comando RF no painel (perto do switch de alimentação para um melhor resultado de leitura). (Figura 8)
- A luz de alimentação ficará a verde quando a scooter for desbloqueada com êxito.



Figura 8



- O alcance de transmissão do sensor vai até 20 mm. No entanto, mantenha a distância entre o sensor RF e o painel tão perto quanto possível.
- Não desmonte o comando RF. O chip do sensor interno pode estar danificado.
- Não desligue a alimentação enquanto desbloqueia a scooter, independentemente de o desbloqueio ser digital ou por sensor de RF. O utilizador terá de ligar novamente a alimentação e voltar a desbloquear se o desbloqueio for interrompido.
- A scooter não pode ser utilizada sem estar desbloqueada (luz verde acesa).

Ajuste da retroiluminação do painel (cinco níveis):

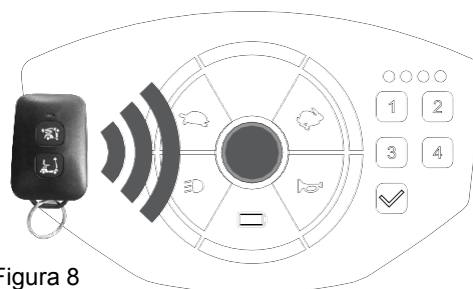
- Prima o switch de alimentação para colocar a scooter no modo de espera de alimentação (luz vermelha acesa) e, em seguida, prima sem soltar os botões de aceleração [🐇] /desaceleração [🐢] durante 2 segundos. A luz do painel estará totalmente acesa quando a scooter estiver pronta para a definição de retroiluminação. (Figura 9)
- Prima [🐇] para aumentar o nível de retroiluminação. Prima [🐢] para diminuir o nível de retroiluminação.
- Prima o switch de alimentação para guardar a definição de retroiluminação.
- A retroiluminação do painel pode ser ajustada em modo de espera de alimentação (luz vermelha), o utilizador não precisa de desbloquear a scooter.



Figura 9

Indicador de luz de erro/bateria:

A luz irá indicar o estado da bateria ou os erros da scooter. Se a scooter apresentar erros, a luz indicadora irá piscar (consulte a secção 8). Esta luz indicadora é também a indicação do estado da bateria (consulte a secção 6-3). (Figura 10)

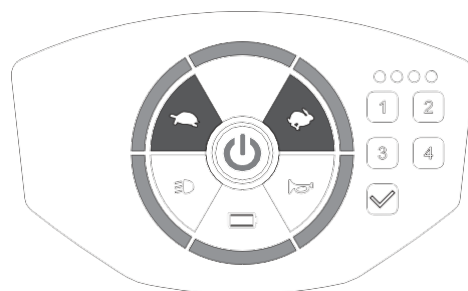

Figura 10

Ajuste de velocidade:

- Prima o botão de aceleração [🐇] /desaceleração [🐢] para aumentar/diminuir a velocidade.
- Existem 3 velocidades diferentes de ajuste: mais rápido 3>2>1 mais lento. (Figura 11)

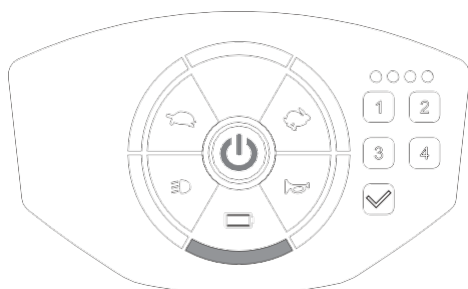

- Não defina a velocidade para o máximo quando utilizar a scooter.
- Ajuste a velocidade para o máximo quando subir um declive e ajuste para a velocidade mínima quando descer.



Figura 11

Luz dianteira/luz traseira:

- Prima o botão [🔦] uma vez para ligar a luz dianteira e a luz traseira. O botão [🔦] acenderá no painel.
- Desligue premindo o botão de novo. A luz [🔦] apagará no painel. (Figura 12)

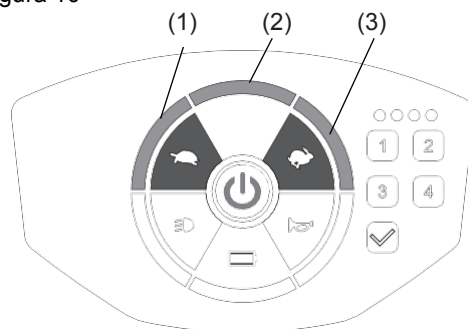

A luz traseira acende-se sempre quando o travão está engatado e quando se reduz a velocidade da scooter.



Figura 12

Buzina:

- Prima o botão da buzina para fazer soar a campainha. O som e a luz da campainha irão durar até soltar o botão da buzina. (Figura 13)

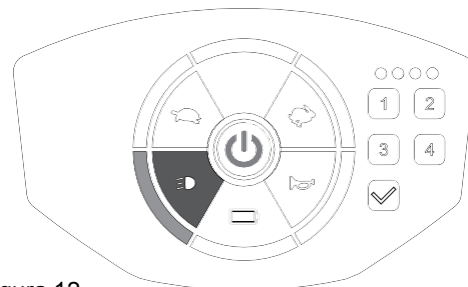

Figura 13

4.2 FUNCIONAMENTO DO SWITCH PRINCIPAL

Switch principal (versão do ecrã tátil):

- Prima o botão de alimentação para ligar/desligar (Figura 14). Consulte a secção 4-1 para obter detalhes.

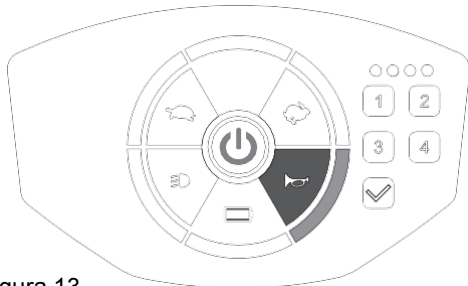
Switch principal (versão com chave):

- Rode a chave no sentido dos ponteiros do relógio para ligar, no sentido contrário para desligar (Figura 15).

Modo de suspensão:

- A scooter entra no modo de suspensão com um bip de advertência longo se nenhuma atividade de aceleração for detetada durante um período de tempo programável. (O tempo programável predefinido é de 10 minutos.)
- Quando a scooter estiver no modo de suspensão, todas as luzes no painel de controlo estarão apagadas e a scooter não irá responder aos comandos.
- Para reativar a scooter, desligue o switch de alimentação (chave) e, em seguida, ligue-o novamente.



Figura 14



Figura 15

4.3 FUNCIONAMENTO DO ACELERADOR

Acelerador:

- Puxe o acelerador direito (F) para mover a scooter para a frente. Puxe o acelerador esquerdo (G) para mover a scooter para trás. Se necessário, estas definições podem ser invertidas pelo fornecedor local. (Figura 16)
- Também servem de acelerador. Quanto mais rápido os pressionar, mais depressa anda. (Sujeito ao nível de ajuste da velocidade)
- A libertação dos aceleradores esquerdo/direito irá acionar automaticamente os travões para abrandar e parar.



Figura 16



- Não puxe o acelerador para a direita e para a esquerda ao mesmo tempo; pode não conseguir controlar a scooter.
- Desligar a scooter durante a condução provocará uma paragem abrupta e perigo.

4.4 FUNCIONAMENTO EM RODA LIVRE (ALAVANCA N-D)

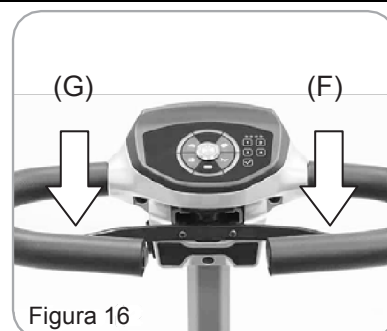
Roda livre (alavanca N-D):

- Quando a alavanca se encontra na posição de Condução (D), a scooter pode ser conduzida. A posição normal é em D (Figura 17).
- Quando a alavanca estiver na posição de ponto morto (N), a scooter pode ser deslocada manualmente sem alimentação (Figura 18).



Figura 17



Figura 18



- O funcionamento em roda livre só é recomendado em superfícies planas. Nunca deixe a sua scooter num declive com os motores desengatados.
- Quando ajustar a alavanca N-D, não se sente na scooter.
- Não é possível conduzir a scooter quando a alavanca está em ponto morto. Deve desligar a scooter primeiro e mudar para a alavanca D. Em seguida, ligue e conduza a scooter.

4.5 AJUSTE DA ALTURA DA BARRA FRONTAL

Desaperte o parafuso de rosca (no sentido contrário ao dos ponteiros do relógio) para ajustar a altura da barra frontal. Aperte o parafuso de rosca (no sentido dos ponteiros do relógio) de novo para bloquear na posição pretendida.

Existe um ponto de paragem na barra frontal, a altura não pode exceder este ponto (aprox. 20 cm) (Figura 19).



Figura 19



4.6 AJUSTE/DESMONTAGEM DO ASSENTO

- Consulte a secção 5 para encarte/abertura da scooter.
- Quando estiver a encartar a scooter, o fecho do assento irá automaticamente soltar-se e o assento irá deslocar-se para trás.
- Após a abertura, o assento deve mover-se automaticamente para a frente. No entanto, verifique sempre e, se necessário, empurre manualmente o assento para a posição bloqueada.
- Não se sente na scooter se o assento estiver posicionado no ponto vermelho (H). Sente-se na scooter apenas se o assento estiver bloqueado na posição do ponto verde (Figura 20).

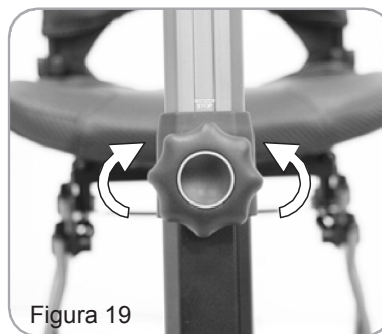
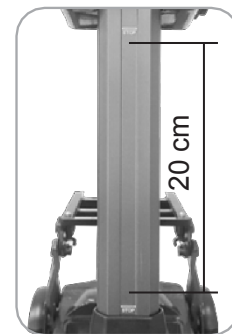

Figura 20

Desmontagem do assento:

1. Desaperte os parafusos (I) com a chave inglesa e sextavada.
 2. Prima as molas (J) para as retirar do suporte da corrediça do assento.
 3. Puxe as molas do assento para baixo e segure-as para soltar o fecho do assento (K).
 4. Empurre o suporte do assento (L) com os polegares na direção da parte de trás da scooter para soltar o assento do fecho.
 5. Quando o assento for libertado do fecho, agarre no mesmo (L1) e empurre-o na direção da parte de trás da scooter para o retirar.
- ❖ Quando voltar a colocar o assento, insira o assento novamente no suporte da corrediça do assento. Empurre o assento na direção da parte da frente da scooter (ponto verde), aperte os parafusos (Figura 21) e insira as molas de novo no suporte da corrediça do assento (J).
 - ❖ Certifique-se de que segue a direção do passo 2 (Figura 22), apresentada ao colocar as molas (J) de novo no suporte. Caso contrário, pode causar danos.



Figura 21



Figura 22

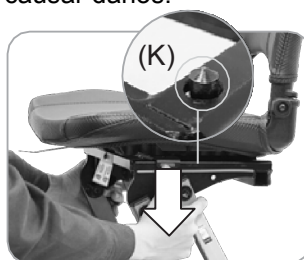

- Não realize qualquer ajuste (barra frontal/assento/apoio de braço) ao conduzir a scooter.
- Não se sente na scooter até o assento travar firmemente na posição do ponto verde.
- Não utilize as molas do assento se não for necessário, salvo para retirar o assento.
- Ao puxar as molas do assento, agarre e mantenha as molas em ambos os lados. Deste modo, ajuda o utilizador a soltar facilmente os fechos do assento. Os fechos não podem soltar-se se o ponto de retenção das molas do assento estiver incorreto.
- Se houver algum defeito numa mola, contacte o seu fornecedor.

5 ENCARTAR/ABRIR A SCOOTER

Encarte/abra a scooter apenas quando esta estiver nas seguintes circunstâncias:

- Quando a scooter se encontra em terreno plano e em posição horizontal.
- Quando a scooter está desligada e no modo de espera para encarte/abertura, a luz indicadora de encarte/abertura (M) da scooter estará a cor de laranja. (Figura 23)
- Quando o encosto estiver rebatido para baixo.

Botões de encarte/abertura

- Botões na scooter (Figura 23)
 - Prima o botão de encarte (N) uma vez para encartar automaticamente. Certifique-se de que a scooter está completamente aberta antes do encarte.
 - Prima o botão de abertura (O) uma vez para abrir automaticamente. Certifique-se de que a scooter está completamente encartada antes da abertura.
 - Prima (N)/(O) de novo para encartar/abrir, se o processo de encarte/abertura for interrompido.
- Botões no comando (Figura 24)
 - Prima o botão de encarte (P) uma vez para encartar automaticamente. Certifique-se de que a scooter está completamente aberta antes do encarte.
 - Prima o botão de abertura (Q) para abrir automaticamente. Certifique-se de que a scooter está completamente encartada antes da abertura.
 - Prima (P)/(Q) de novo para encartar/abrir, se o processo de encarte/abertura for interrompido.



Figura 23



Figura 24

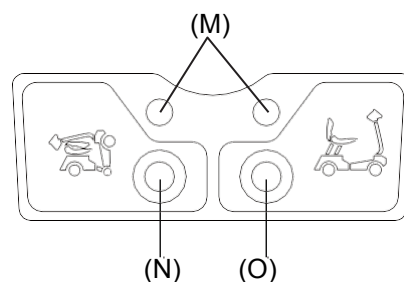

- O comando não foi concebido para ser à prova de água. Mantenha-o afastado de ambientes húmidos.
- Não prima o botão de encarte/abertura mais do que uma vez sucessivamente no comando.
- A melhor autonomia de transmissão do comando é dentro de 10 m. (O intervalo de leitura será afetado pelo ambiente, barreiras e estado do tempo.)
- A scooter não pode ser encartada/aberta se a bateria estiver fraca. Volte a carregar a scooter pela porta de carregamento da barra frontal superior de imediato e execute a função de encarte/abertura mais tarde quando a scooter estiver completamente carregada. Consulte a secção 6-4.
- Mantenha o comando seguro. Se o perder, contacte o fornecedor.

Como reativar a função de encarte/abertura:

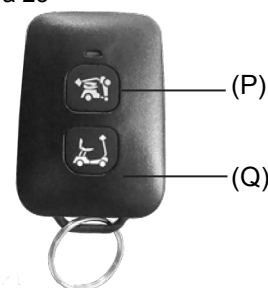
- Os botões de encarte/abertura irão desligar-se se não for detetada nenhuma ação durante 3 minutos.
- Reative a função de encarte/abertura antes de encartar/abrir a scooter. Existem três formas:
 1. Prima o botão do switch de alimentação e desligue a alimentação.
 2. Prima sem soltar o botão de encarte (N) ou o botão de abertura (O) na scooter durante 3 segundos para reativar a função de encarte/abertura. A luz indicadora (M) estará a cor de laranja. Para desligar a função de encarte/abertura, prima sem soltar o botão de encarte (N) ou o botão de abertura (O) na scooter durante 3 segundos novamente.
 3. Prima sem soltar o botão de encarte (P) ou o botão de abertura (Q) na scooter durante 5 segundos para reativar a função de encarte/abertura. Para desligar a função de encarte/abertura, prima sem soltar o botão de encarte (N) ou o botão de abertura (O) na scooter durante 5 segundos novamente.

Como encartar a scooter (Figura 25):

1. Desligue a alimentação.
2. Rebata o encosto para baixo.
3. Prima o botão de encarte no comando ou na scooter uma vez para encartar a scooter automaticamente. O assento irá deslocar-se automaticamente para trás durante o encarte.
4. Os fechos do assento irão automaticamente soltar-se e o assento irá deslocar-se para trás.



Figura 25

Como abrir a scooter (Figura 26):

1. Pouse a scooter em terreno plano. Certifique-se de que as rodas traseiras assentam no chão antes de abrir a scooter.
2. Certifique-se de que a scooter está desligada, mas está ativa para a abertura (a luz indicadora M estará a cor de laranja).
3. Prima o botão de abertura no comando ou na scooter uma vez para abrir a scooter automaticamente.
4. Durante o encarte e abertura, o assento desloca-se automaticamente para a respetiva posição. No entanto, verifique e, se necessário, empurre manualmente o assento para a posição bloqueada (verde).
5. Faça deslizar o assento para a frente até ao ponto verde para bloquear o assento. Ouvirá um clique quando o assento estiver bloqueado na respetiva posição.
6. Rebata o assento para trás e verifique se o bloqueio está na respetiva posição antes de se sentar na scooter.



Figura 26

Precauções ao encartar/abrir a scooter:

- Desligue a alimentação em terreno plano antes do encarte/abertura. A scooter só pode ser encartada/aberta quando está desligada. A luz indicadora de encarte/abertura estará a cor de laranja.
- Existe proteção para o erro de toque. A scooter não pode ser encartada quando está em posição vertical sem as rodas traseiras a tocarem no chão.
- Prima o botão de encarte/abertura uma vez para encartar/abrir a scooter. Não prima o botão mais do que uma vez sucessivamente. Isto pode causar movimentos de encarte/abertura anormais.
- As ações irão parar se forem detetados objetos estranhos durante o processo de encarte/abertura.
- Retire os objetos e realize as ações de novo. Consulte a secção 8.
- Quando utilizar o comando, coloque-se ao lado da scooter para obter o melhor sinal de receção.
- Quando utilizar os botões de encarte/abertura na scooter, alcance os botões a partir da parte de trás da scooter. O utilizador pode ser entalado se alcançar os botões a partir de outros lados da scooter.
- A scooter não pode ser encartada/aberta se a bateria apresentar menos de 3 segmentos. Volte a carregar a scooter pela porta de carregamento da barra frontal superior de imediato e execute a função de encarte/abertura mais tarde quando a scooter estiver completamente carregada. Consulte a secção 6-3.

- Verifique e substitua a bateria do comando se não for possível o encarte/abertura da scooter.
- Após a conclusão da abertura da scooter, é normal que a área dos pés scooter se afunde ligeiramente ao sentar-se pela primeira vez.

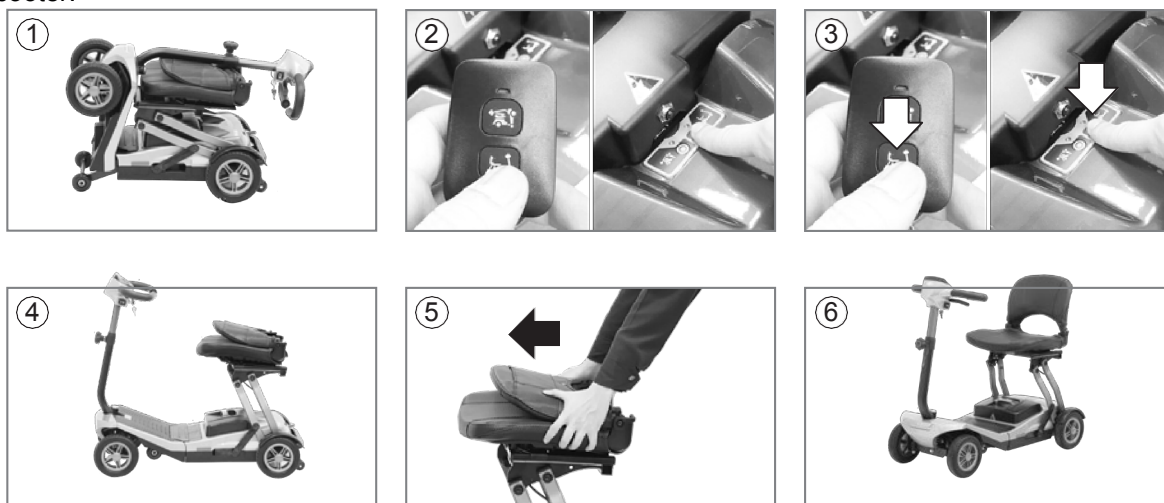

- Se ocorrer qualquer anomalia durante o encarte/abertura, a ação irá parar. Consulte a secção 8.
- Certifique-se de que a alavanca N-D está na posição D antes do encarte/abertura para evitar que a scooter deslize. Consulte a secção 4-4.

6 INDICADOR DA BATERIA E CARREGAMENTO DAS BATERIAS

6.1 DESMONTAR A CAIXA DA BATERIA

- Cada caixa da bateria contém uma bateria de lítio ou duas baterias de chumbo-ácido (opcional).
- A caixa da bateria foi concebida para uma melhor estabilidade. Siga as instruções para desmontar a caixa da bateria (Figura 27). Empurre a bateria para trás (1) e puxe-a para cima (2).
- Recomenda-se vivamente não retirar a caixa da bateria, se não for necessário. Mantenha sempre a caixa da bateria instalada na scooter.
- Se, por qualquer motivo, a caixa da bateria for retirada, certifique-se de que os conectores estão em sequência e posição quando a voltar a colocar na scooter.

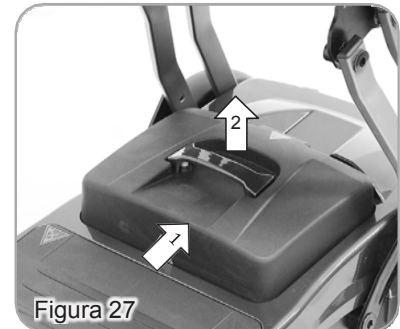

- Quando colocar a caixa da bateria de novo na scooter, pressione suavemente a caixa da bateria para baixo para se certificar de que está bem encaixada na scooter.
- Não desmonte a caixa da bateria e abra as peças seladas sozinho para evitar um choque elétrico e danos na bateria.
- As operações de manutenção e reparação só devem ser realizadas por um engenheiro competente ou um fornecedor autorizado. Contacte o fornecedor se precisar de substituir a bateria interna.

6.2 PRECAUÇÕES PARA A BATERIA E O CARREGADOR

Bateria de lítio:

- Apenas pode ser utilizado um determinado tipo e tensão de bateria na scooter. A scooter pode ser fornecida com uma bateria de lítio standard ou com uma bateria de chumbo-ácido opcional.
- A scooter pode ser carregada quando está encartada ou aberta. Desligue a alimentação (chave) quando carregar. Consulte a secção 4-2.
- Utilize apenas o carregador da bateria de lítio (2 A/4 A) fornecido com a sua scooter para a bateria de lítio.
- Não desligue a alimentação, retire a ficha ou interrompa o ciclo de carregamento enquanto não tiver terminado (o indicador do carregador fica verde).
- Se armazenar a scooter durante um período prolongado (1 mês ou mais), armazene as baterias a pelo menos 30%-50% de carga (tensão entre: 25,2 V~25,9 V). As baterias devem ser recarregadas pelo menos uma vez a cada três meses, em caso de armazenamento superior a três meses. Ao regressar, certifique-se de que as carrega de novo antes de utilizar a scooter.
- Armazene a scooter num ambiente seco e bem ventilado. Não armazene a scooter em locais expostos a fontes de calor direto, humidade, água, óleo, ácido, matérias alcalinas ou nos quais possa gerar-se ozono. Todos os fatores acima irão minimizar a vida útil da scooter.
- Intervalo de armazenamento recomendado: temperatura: 20-30 °C, humidade: 25% ~ 85%, os valores fora desta gama podem afetar o desempenho do carregador e da bateria.
- Devem ser evitadas operações de manuseamento brusco, lançamento, rolamento, esmagamento, impactos excessivamente fortes e a extrusão das baterias para evitar a rutura da caixa da bateria ou danos na estrutura interna.
- Recomenda-se vivamente que a bateria da sua scooter seja inspecionada a cada seis meses, independentemente da frequência de utilização. Contacte o fornecedor.
- As baterias estão sujeitas a regulamentos de eliminação e reciclagem que variam consoante o país e a região. Verifique sempre e siga os regulamentos aplicáveis antes de eliminar qualquer bateria.
- Para obter mais detalhes, consulte o número 14 "Etiqueta de instrução de segurança da bateria de lítio" da secção 2-7.
- O fabricante não assumirá qualquer responsabilidade por qualquer perda, danos ou lesões decorrentes de ou relacionados com qualquer utilização indevida da bateria de lítio.

Bateria de chumbo-ácido de 24 V/12 A (opcional):

- Apenas pode ser utilizado um determinado tipo e tensão de bateria na scooter. A scooter pode ser fornecida com uma bateria de lítio standard ou com uma bateria de chumbo-ácido opcional.
- Utilize apenas o carregador da bateria de chumbo-ácido (2 A/4 A) fornecido com a sua scooter para baterias de chumbo-ácido.
- É proibida a adição de eletrólitos ácidos à bateria.
- As baterias só darão o máximo desempenho após a utilização da scooter e após terem sido recarregadas várias vezes.
- O tempo mínimo necessário para recarregar irá variar consoante o esgotamento das baterias.
- O carregamento excessivo ou curto será prejudicial para a vida útil das baterias.
- Carregue as baterias após cada deslocação. Não ligue a chave enquanto a scooter estiver a carregar.
- Carregue a scooter a 0 °C ~ 40 °C. As temperaturas fora desta gama podem afetar o desempenho do carregador e da bateria.
- Se armazenar a scooter durante um período prolongado, as baterias devem ser recarregadas pelo menos uma vez a cada três meses.
- Para uma vida útil mais longa, as baterias devem ser recarregadas regularmente. Recarregue as baterias antes de a carga baixar até 20%.
- Recomenda-se vivamente que a bateria da sua scooter seja inspecionada a cada seis meses, independentemente da frequência de utilização. Contacte o fornecedor.

Carregadores (baterias de lítio/chumbo-ácido):

- Não deixe o cabo do carregador ligado à sua scooter com o carregador desligado, uma vez que pode descarregar as baterias. Desligue sempre os cabos quando terminar de carregar.
- Inspeccione o carregador da bateria antes de cada utilização. Certifique-se de que os conectores estão secos e limpos.
- Não tente utilizar um cabo de extensão para ligar o carregador da bateria.
- Tenha em atenção que a caixa do carregador da bateria pode ficar quente durante o carregamento. Evite o contacto com a pele.
- Não cubra o carregador com quaisquer objetos. Utilize o carregador numa área bem ventilada. Não fume, uma vez que podem ser gerados gases explosivos ao carregar as baterias.
- Mantenha o carregador armazenado numa área bem ventilada. Não deixe cair o carregador.



- Os carregadores de bateria de chumbo-ácido não podem ser utilizados em baterias de lítio, como alternativa. Utilize apenas um carregador da bateria de lítio específica para a sua bateria de lítio. Se a sua scooter for fornecida com baterias de chumbo-ácido (opcional), só pode ser utilizado um carregador da bateria de chumbo-ácido. (Consulte a secção 9-1 para obter detalhes.)
- Se pretender mudar para baterias de chumbo-ácido opcionais, contacte o seu fornecedor para repor o sistema de bateria, tal como a porta de carregamento e a definição do módulo de alimentação.
- Tenha em atenção as precauções mencionadas anteriormente. Quaisquer falhas de bateria/carregador devido à manutenção não autorizada, desmontagem, utilização indevida ou danos acidentais não estão abrangidos pela garantia do fabricante.

6.3 INDICADOR DA BATERIA**Existe um indicador que mostra o estado da capacidade da bateria (Figura 22):**

- **Versão de ecrã tátil: 6 segmentos**
- **Versão de switch com chave: 5 segmentos**
- Quando a luz do indicador da bateria tende para a direita (verde), indica uma capacidade de alimentação suficiente.
- Quando a luz do indicador da bateria tende para a esquerda (vermelho), indica uma capacidade de alimentação insuficiente.



- Verifique a capacidade da bateria antes de conduzir. Recarregue a bateria imediatamente quando a luz vermelha estiver a piscar, uma vez que a alimentação restante só pode manter a scooter em movimento durante uma margem 2 km ou menos.
- Os segmentos apresentados no painel servem apenas de referência. Consulte o indicador LED do carregador para obter um estado de carregamento mais preciso.
- Pode não ser possível encartar/abrir a scooter quando o estado da capacidade da bateria for inferior a 3 segmentos. Recarregue a bateria imediatamente.



Figura 28

6.4 UTILIZAR O CARREGADOR

As baterias têm de ser carregadas antes de utilizar a scooter pela primeira vez e devem ser recarregadas depois de cada utilização diária.

A scooter pode ser fornecida com carregador standard de lítio 24 V/2 A ou um carregador standard maior de 24 V/4 A, se atualizar a bateria de lítio para 17,4 Ah. A scooter pode ser fornecida com um carregador da bateria de chumbo-ácido 24 V/2 A, se escolher opcionalmente baterias de chumbo-ácido para a sua scooter.

Não utilize um carregador da chumbo-ácido para carregar a bateria de lítio, como alternativa. Não são compatíveis e podem causar danos e perigos se o fizer.

Carregador da bateria de lítio:

Tensão de saída: 100 V~240 V (Figura 29)

1. Cabo de saída do carregador, conector de 4 pinos (R)
2. Cabo de alimentação CA (S)
3. Indicador LED (T)
 - LUZ VERMELHA ACESA: Pré-carregamento
 - LUZ COR DE LARANJA ACESA: Carregamento normal
 - LUZ VERDE ACESA: Completamente carregada.
4. Demora 7 horas a carregar completamente. Retire a ficha CA primeiro após o carregamento.

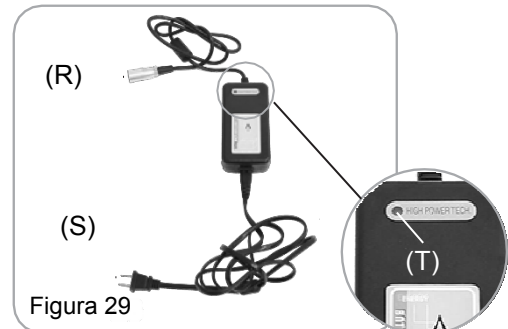

Carregador da bateria de chumbo-ácido (opcional):

Tensão de saída: 100 V~240 V (Figura 30)

1. Cabo de saída do carregador, conector de 3 pinos (U)
2. Cabo de alimentação CA (V)
3. Indicador LED (W)
 - LUZ VERMELHA ACESA: Pré-carregamento
 - LUZ COR DE LARANJA ACESA: Carregamento normal
 - LUZ VERDE ACESA: Completamente carregada.
4. Demora 7 horas a carregar completamente. Retire a ficha CA primeiro após o carregamento.

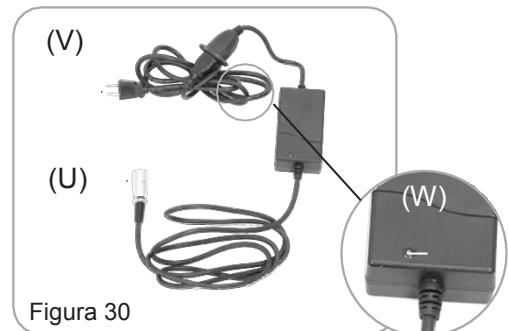

- Cada país pode fornecer carregadores diferentes. O procedimento de carregamento pode ser diferente do mencionado abaixo. Os carregadores para baterias de lítio e baterias de chumbo-ácido (opcionais) são diferentes.
- A luz LED do carregador deve aparecer a vermelha durante o pré-carregamento. De outro modo, contacte o seu fornecedor autorizado.
- Inspeccione o carregador da bateria antes de cada utilização, certifique-se de que os conectores estão secos e limpos. Não tente utilizar um cabo de extensão para ligar o carregador da bateria.
- Não utilize outras marcas de carregador para carregar a scooter. Utilize apenas o carregador equipado de origem.
- O carregador da bateria está equipado com uma ventoinha de arrefecimento. Se a ventoinha não parecer estar a funcionar corretamente, desligue o carregador imediatamente, uma vez que pode ter sobreaquecido. Contacte o seu fornecedor autorizado da scooter.
- Não deixe o cabo do carregador ligado à sua scooter com o carregador desligado, uma vez que pode descarregar as baterias. Desligue sempre os cabos quando terminar de carregar.
- Tenha em atenção que a caixa do carregador da bateria pode ficar quente durante o carregamento. Evite o contacto com a pele.
- Mantenha o carregador armazenado numa área bem ventilada. Não deixe cair o carregador.

Operação de carregamento:

Existem duas portas de carregamento: uma encontra-se na parte superior da scooter e a outra na caixa da bateria.

Porta de carregamento superior (Figura 31)

1. Abra a tampa da porta de carregamento.
2. Insira o cabo de saída do carregador na porta de carregamento.
3. Ligue o cabo CA a uma tomada elétrica standard na parede.
4. Verifique o indicador LED do carregador. Certifique-se de que se encontra no estado de carregamento normal. Durante o carregamento, o LED irá acender a cor de laranja.
5. Quando desligar o cabo, certifique-se de que remove o cabo CA da parede primeiro e, em seguida, o cabo de saída do carregador da porta de carregamento.



Figura 31

Porta de carregamento da caixa da bateria (Figura 32)

1. Retire a caixa da bateria da scooter e coloque-a em terreno plano.
2. Abra a tampa da porta de carregamento e insira o cabo de saída do carregador na porta de carregamento.
3. Ligue o cabo CA a uma tomada elétrica standard na parede.
4. Verifique o indicador LED do carregador. Certifique-se de que se encontra no estado de carregamento normal. Durante o carregamento, o LED irá acender a cor de laranja.
5. Quando desligar o cabo, certifique-se de que remove o cabo CA da parede primeiro e, em seguida, o cabo de saída do carregador da porta de carregamento.
6. Volte a colocar a tampa para tapar a porta de carregamento antes de instalar a caixa da bateria de novo na scooter.

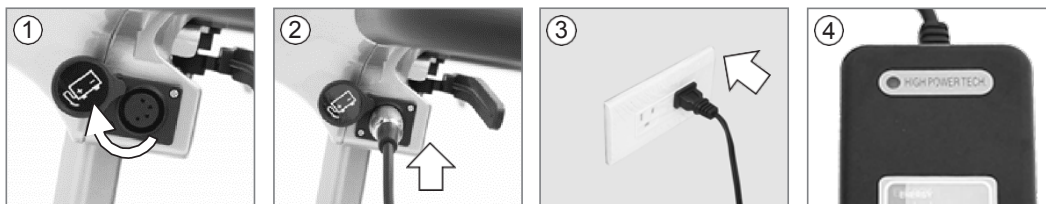

Figura 32



- A operação de carregamento das baterias de chumbo-ácido é idêntica à das baterias de lítio.
- Siga os mesmos passos indicados acima.
- Certifique-se de que a chave da scooter (alimentação) está na posição OFF durante o carregamento.
- O tempo necessário para recarregar irá variar consoante o esgotamento das baterias. Um carregamento durante mais tempo do que o necessário não irá danificar as baterias. Não podem ser carregadas em excesso.
- Quando retirar/installar a caixa da bateria, certifique-se de que os conectores estão em sequência e em posição para evitar danos elétricos.
- Tenha em atenção as precauções mencionados anteriormente. Quaisquer falhas de bateria/carregador devido à manutenção não autorizada, desmontagem, utilização indevida ou danos acidentais não estão abrangidos pela garantia do fabricante.
- Não utilize o carregador da bateria de chumbo-ácido para carregar baterias de lítio, como alternativa. Não são compatíveis e podem causar danos e perigos se o fizer.
- Se ocorrer uma avaria que não consiga resolver, retire a bateria antes de contactar o fornecedor para reparação para evitar um descarregamento profundo da mesma. Consulte a secção 7-2.
- Consulte a etiqueta de instrução de advertência da bateria 14 na secção 2-7 relativamente a precauções de armazenamento da bateria de lítio, para evitar danos ou reduzir a duração da bateria.
- Temperatura recomendada de funcionamento:
Carregamento: +10 °C ~ +50 °C, descarregamento: -20 °C ~ +60 °C

7 CUIDADOS E MANUTENÇÃO

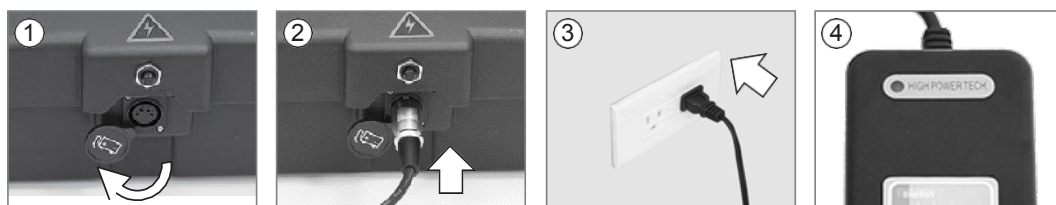
7.1 VERIFICAÇÕES DE INSPEÇÃO

Verificação diária:

Verifique sempre a sua scooter antes de iniciar todas as suas viagens.

Ponto a verificar	Inspecção	O que fazer se a inspeção falhar
Alavanca N-D	Verifique se funciona corretamente.	Contacte o seu fornecedor.
Buzina	Verifique se funciona corretamente.	Contacte o seu fornecedor.
Aceleradores	Retire o wigwag para testar o movimento da scooter. Puxe o wigwag um pouco e solte-o para testar se o travão funciona.	Contacte o seu fornecedor. O travão eletromagnético deve ser limpo regularmente com uma escova.
Comando - botões de encarte/abertura da scooter	Verifique se o comando para encarte/abertura funciona. Verifique se os botões de encarte/abertura da scooter funcionam.	Substitua a bateria do comando. Contacte o seu fornecedor.
Comando RF	Verifique se funciona corretamente.	Substitua a bateria (3 V, 1 pack) ou contacte o seu fornecedor.
Alavanca de desengate de encarte/abertura (versão manual)	Verifique se a função de encarte/abertura está operacional.	Contacte o seu fornecedor.
Indicador da bateria	Verifique se o indicador da bateria é apresentado e se está com pouca carga.	Contacte o seu fornecedor se o indicador da bateria não estiver a funcionar. Recarregue a bateria imediatamente, se estiver com pouca carga.
Caixa da bateria	Verifique se existem fissuras ou danos e se está firmemente instalada na scooter.	Contacte o seu fornecedor.
Iluminação	Verifique se todas as luzes, tais como luzes dianteiras, luzes e traseiras e sinal de virar estão a funcionar corretamente.	Contacte o seu fornecedor.

VERIFICAÇÃO SEMANAL

Ponto a verificar	Inspecção	O que fazer se a inspeção falhar
Apoios de braços	Verifique se as peças estão limpas, firmemente fixadas à scooter e não oscilam. Aperte o parafuso de rosca que segura o apoio de braço.	Contacte o seu fornecedor.
Rodas/pneus	Verifique se o pneu tem fissuras, deformação e verifique se as rodas rodam sem oscilações. A profundidade dos pneus não deve ser inferior a 0,5 mm. Os pneus não devem apresentar objetos estranhos.	Contacte o seu fornecedor.
Motor	Verifique se está a funcionar corretamente, sem ruído excessivo, avaria ou sobreaquecimento.	Contacte o seu fornecedor.
Carregador da bateria	Verifique se o carregador está a funcionar corretamente e se as baterias estão carregadas.	Contacte o seu fornecedor.

VERIFICAÇÃO MENSAL

Ponto a verificar	Inspecção	O que fazer se a inspeção falhar
Assento/estofos/ apoio de braço	Verifique se há movimento e bloqueio do assento, e se os estofos estão gastos.	Aperte os parafusos se estiverem soltos. Contacte o seu fornecedor se os estofos estiverem gastos.
Fixação da barra frontal	Verifique todos os fechos.	Contacte o seu fornecedor.

VERIFICAÇÃO SEMESTRAL

Ponto a verificar	Inspecção	O que fazer se a inspeção falhar
Electrónica	Verifique se todos os cabos e conectores da bateria estão bem fixados à scooter.	Contacte o seu fornecedor.

De seis em seis meses, leve a sua scooter a um técnico qualificado para este realizar uma inspeção e manutenção completas.

7.2 LIMPEZA E MANUTENÇÃO

- O utilizador deve inspecionar a scooter regularmente para a manter em boas condições de funcionamento.
- O utilizador deve inspecionar a scooter com maior frequência, especialmente quando foi possivelmente conduzida em más condições rodoviárias, como relva, areia, solavancos e buracos.
- Desligue a scooter e retire a chave, e certifique-se de que a alavanca está na posição D antes de realizar a inspeção para evitar que deslize sem controlo.
- Ao realizar trabalho de manutenção, evite qualquer erro de toque no comando ou na scooter para encarte/abertura.
- Não utilize líquidos abrasivos ou corrosivos para limpeza. Utilize apenas um pano húmido e um detergente suave.
- Não utilize mangueiras nem salpique a scooter diretamente com água, uma vez que isto pode causar danos nos componentes eletrónicos.

Estofos do assento:

Utilize apenas um pano húmido e sabão suave para limpar o assento. Não utilize produtos de limpeza abrasivos, uma vez que isso irá danificar o assento. Não se sente enquanto o assento não secar.

Chassis/cobertura:

Utilize apenas um pano húmido para limpar. Não utilize produtos de limpeza abrasivos, uma vez que isso irá danificar as peças. Quando a scooter secar, a cobertura pode ser aplicada com um pouco de cera para manter o seu brilho.

Pneus:

Utilize apenas um pano húmido para limpar. Não utilize produtos de limpeza abrasivos, uma vez que isso irá danificar as peças. O utilizador deve inspecionar os pneus com frequência quanto a danos, presença de corpos estranhos, desgaste vulgar e profundidade de banda de rolamento suficiente. Se for necessário substituir os pneus, contacte o fornecedor mais próximo.

As seguintes áreas requerem inspeção periódica: profundidade de banda de rolamento inferior a 0,5 mm.

Armazenamento:

- Se armazenar a scooter durante muito tempo (uma semana ou mais), desligue os terminais da bateria e não ligue os terminais da bateria [+] [-] com quaisquer metais para evitar perigos.
- Quando armazenar a scooter, certifique-se de que a alimentação está desligada, o bloqueio do assento está fixado e a alavanca N-D está na posição D para engatar o travão a fim de evitar que deslize sem controlo.
- Armazene a scooter num local seco. Não armazene a scooter em locais expostos a fontes de calor direto, humidade, óleo, ácido, matérias alcalinas ou nos quais possa gerar-se ozono. Todos os fatores acima irão minimizar o ciclo de vida da scooter/pneus e reduzir a sua vida útil. O intervalo recomendado de temperaturas de armazenamento para a scooter é o seguinte:
- Temperatura (com bateria de lítio):
 - Menos de 1 ano: -20 °C ~ 20 °C
 - Menos de 3 meses: -20 °C ~ 40 °C
 - Menos de 1 mês: -20 °C ~ 50 °C
- Temperatura (com bateria de chumbo-ácido): -30 °C ~ 50 °C
- A temperatura mais elevada durante o transporte da bateria deve ser inferior a 60 °C.

- Se o ambiente de armazenamento estiver fora do intervalo indicado, sugerimos que retire a caixa da bateria da scooter e armazene noutra local.

Toda as operações de manutenção e reparação da scooter DEVEM ser realizadas por um fornecedor autorizado. QUAISQUER ajustes, operações de reparação ou assistência não autorizadas na scooter podem resultar em lesões no utilizador ou danos para a scooter.

8 RESOLUÇÃO DE PROBLEMAS

Eis algumas sugestões sobre a resolução de problemas que pode ter com a sua scooter. Existe uma luz de advertência de diagnóstico automático no painel de controlo. Para verificar a luz de advertência de diagnóstico automático, ligue o switch de chave (alimentação) (consulte a secção 4-2) e conte o número de intermitências da luz de advertência.



Figura 27 Normal: luz fixa
Anormal: luz intermitente



Figura 28 Normal: luz fixa
Anormal: luz intermitente

Luz de advertência de diagnóstico automático:

Intermitência	Descrição	Pontos de verificação iniciais
1	Bateria fraca	As baterias estão a ficar sem carga. <ul style="list-style-type: none"> Voltar a carregar as baterias.
2	Falha de bateria fraca	As baterias estão sem carga. <ul style="list-style-type: none"> Voltar a carregar as baterias. Verifique a bateria e as ligações e cablagem associadas.
3	Falha de bateria alta	A tensão da bateria está demasiado alta. Esta situação pode ocorrer em caso de sobrecarga e/ou ao descer uma inclinação comprida. <ul style="list-style-type: none"> Se descer uma inclinação, reduza a velocidade para minimizar a quantidade de carregamento regenerativo.
4	Tempo limite atual ou sobreaquecimento do módulo de alimentação	O motor tem estado a exceder a sua classificação de corrente máxima há demasiado tempo. <ul style="list-style-type: none"> A scooter pode ter parado. Desligue o módulo de alimentação, deixe-o desligado durante alguns minutos e volte a ligá-lo. O motor pode estar avariado. Verifique o motor e as ligações e cablagem associadas. Consulte a secção 2-4.
5	Travão de estacionamento	O switch de desengate do travão de estacionamento está ativo ou o travão de estacionamento está avariado. <ul style="list-style-type: none"> Verifique o travão de estacionamento e as ligações e cablagem associadas. Certifique-se de que os switches associados estão nas posições corretas. Mude para a posição D (condução). Desligue a alimentação e ligue-a novamente.
6	Inibição de condução	Uma função de paragem está ativa ou ocorreu uma condição de OONAPU ou inibição do carregador. <ul style="list-style-type: none"> Solte a condição de paragem (assento levantado, etc.). Desligue o carregador da bateria. Certifique-se de que o acelerador está em Ponto morto quando ligar o módulo de alimentação. O acelerador pode necessitar de recalibração. O procedimento de encarte/abertura não foi concluído.

7	Potenciómetro de velocidade	O acelerador, o potenciómetro de velocidade. O SRW ou a cablagem associada podem estar avariados. <ul style="list-style-type: none"> Verifique o acelerador e o potenciómetro de velocidade e as ligações e cablagem associadas.
8	Tensão do motor	O motor ou a cablagem associada estão avariados. <ul style="list-style-type: none"> Verifique o motor e as ligações e cablagem associadas.
9	Outro erro	O módulo de alimentação pode ter uma falha interna. <ul style="list-style-type: none"> Verifique todas as ligações e a cablagem.

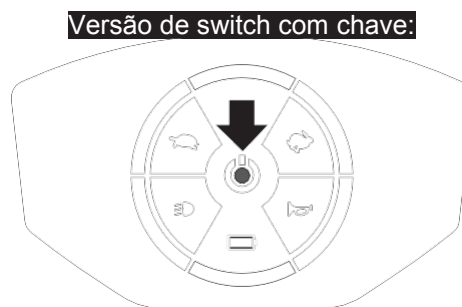
- Se a luz de advertência de diagnóstico automático piscar 1/2/4/5 vezes, consulte o tópico anterior para obter soluções (desligue e reinicie ou carregue a bateria). Se nenhum dos procedimentos anteriores corrigir o problema, contacte o seu fornecedor autorizado.
- Se a luz de advertência de diagnóstico automático piscar 3/6/7/8/9 vezes, contacte diretamente o seu fornecedor autorizado.

Erros de encarte/abertura:

Eis algumas sugestões sobre a resolução de problemas que pode ter ao encartar/abrir a scooter. A scooter irá parar as ações de encarte/abertura se forem detetados erros. Ao encartar/abrir a scooter, premir o botão no comando do comando mais do que uma vez sucessivamente pode causar movimentos de encarte/abertura anormais. Consulte a tabela abaixo e corrija os problemas.



Figura 35



Figura 36

Código	Descrição	Como proceder
1	Alimentação ligada	Desligue a alimentação da scooter (consulte a secção 4-2) e reinicie o procedimento de encarte/abertura.
2	Bateria fraca	As baterias estão a ficar sem carga. Volte a carregar as baterias e reinicie o procedimento de encarte/abertura. Consulte a secção 6-4.
3	As molas do assento caem	Contacte o fornecedor.
4	O encosto não está rebatido para baixo	Rebata o encosto para baixo e reinicie o procedimento de encarte/abertura.
5	A scooter não se encontra em terreno plano	A scooter não pode ser encartada/aberta se não estiver colocada (assente) em terreno plano. Coloque a scooter em terreno plano e reinicie o procedimento de encarte/abertura.

6	Objeto estranho na placa de pés	Verifique e retire o objeto da placa de pés e reinicie o procedimento de encarte/abertura.
7	Objeto estranho por debaixo do assento	Verifique e retire o objeto debaixo do assento e reinicie o procedimento de encarte/abertura.
8	A luz indicadora de encarte/abertura na scooter não é cor de laranja (versão automática)	Versão automática: reative a função de encarte/abertura. Consulte a secção 5.
	A alavanca de desengate de encarte/abertura está presa (versão manual)	Segure e puxe a base do assento para trás com uma mão enquanto puxa a alavanca de desengate com a outra mão.
9	Sem luz no comando (versão automática)	Substitua a bateria ou prima o botão de encarte/abertura na scooter.

- Se nenhum dos procedimentos acima corrigir o problema, contacte o seu fornecedor autorizado. Não desmonte a scooter sozinho.

9 OUTRAS INFORMAÇÕES

9.1 OPÇÕES

Oferecemos as opções abaixo para adicionar funcionalidades à sua scooter. Para obter mais informações, contacte o fornecedor autorizado.

- Reservamo-nos os direitos de modificação ou alteração dos acessórios.
- Leia as precauções relacionadas com a bateria e o carregador (secção 6) se adquirir uma bateria de chumbo-ácido opcional.
- O processo de encarte/abertura da scooter pode interferir com os acessórios opcionais (apoios de braços, sacos) equipados. Retire esses acessórios antes de encartar/abrir a scooter.



Figura 37

	Artigo	Qtd.	Descrição
01	Saco (dianteiro)	1	Antissalpícos, peso máximo de carga de 2 kg. A ser instalado na barra frontal.
02	Apoios de braços ajustáveis	2	Ajustáveis em vários pontos em ângulos de altura e rebate.
<p>Ajuste do ângulo</p> <ol style="list-style-type: none"> 1. Segure o apoio de braço e puxe o fecho para cima. 2. Pressione o apoio de braço para baixo. 3. Rebata o apoio de braço para trás para o ângulo adequado. <p>Quando rebata a apoio de braço para trás, este não se encontra na posição de bloqueio. Desloque o apoio de braço para a posição original para bloquear.</p> <p>Ajuste da altura</p> <ol style="list-style-type: none"> 1. Prima sem soltar o fecho do apoio de braço. 2. Ajuste da altura do apoio de braço. 3. Solte o fecho do apoio de braço para fixar o apoio de braço na posição. 			
03	Saco (debaixo do assento)	1	Antissalpícos, peso máximo de carga de 2 kg. A ser instalado debaixo do assento.
04	Cinto de segurança	1	A ser instalado para segurança adicional.
05	Saco (encosto)	1	Antissalpícos, peso máximo de carga de 2 kg. A ser instalado no encosto.
06	Pack de baterias de chumbo-ácido	1	Com a bateria de chumbo-ácido (12 A x 2 packs) é fornecido um carregador da bateria de chumbo-ácido de 24 V/2 A (NÃO o utilize com baterias de lítio). Porta de carregamento para o carregador da bateria de chumbo-ácido: 3 portas
07	Pack de baterias de lítio (capacidade superior de 17,4 Ah)	1	Com a bateria de lítio de capacidade superior de 17,4 Ah é fornecido um carregador da bateria de lítio de 24 V/4 A. Consulte o item 8 para obter detalhes sobre o carregador.

08	Carregador da bateria de lítio (capacidade superior de 24 V/4 A)	1	A utilizar para o pack de baterias de lítio (17,4 Ah x 1 pack). Também pode ser utilizado para a bateria de lítio de 11,6 Ah. No entanto, NÃO o utilize para a bateria de chumbo-ácido.
----	------------------------------------------------------------------	---	-----------------------------------------------------------------------------------------------------------------------------------------------------------------------------------------

- Porta de carregamento para carregador da bateria de lítio: 4 portas
- Luz de alimentação: vermelha (ligada)
- Luz de carregamento: vermelho (carregamento normal)/verde (totalmente carregada)



Figura 40

09	Apoios de braços compactos	2	Apoios de braços compactos ajustáveis com ângulo rebatível.
10	Parafusos de rosca para apoios de braços	2	Para fixação dos apoios de braços.
11	Comando RF (versão automática):	1	Pode ser configurado um máximo de 4 comandos na mesma scooter.

Definição de emparelhamento da frequência externa do comando

- Ligue a alimentação principal e desbloqueie a scooter.
 1. Prima prolongadamente os botões de encarte e abertura ao mesmo tempo durante 2 segundos. A luz indicadora (a cor de laranja) acende-se para indicar que está pronto para a configuração.
 2. Prima o botão de encarte ou abertura do comando uma vez.
 3. A luz indicadora irá piscar. Quando o indicador parar de piscar, a definição está concluída.



Figura 41

Substituir a bateria do comando remoto:

- Desaperte o parafuso para abrir a tampa posterior do comando.
 1. Utilize uma chave de parafusos para desapertar os dois parafusos da placa.
 2. Retire a placa e retire a bateria (bateria de 3 V).
 3. Substitua por uma nova bateria e siga os mesmos passos pela ordem inversa.



Figura 42

10 ESPECIFICAÇÕES TÉCNICAS

Especificação	Encarte automático
Comprimento total	Encartada: 775 mm/30,5 polegadas Aberta: 953 mm/37,5 polegadas
Largura total	Encartada: 512 mm/20,2 polegadas Aberta: 512 mm/20,2 polegadas
Altura total	Encartada: 540 mm/21,3 polegadas Aberta: 953 mm/37,5 polegadas
Rodas dianteiras	200 mm/8 polegadas.
Rodas traseiras	200 mm/8 polegadas.
Peso com as baterias	30,8 kg/67,9 lbs
Velocidade máxima	8 kmph/5 mph
Limite de peso	115 kg/255 lbs
Distância do solo	43 mm/1,7 polegadas
Grau escalável	6 graus
Altura de passeio escalável*	50 mm/2 polegadas
Raio de viragem	1140 mm/44,9 polegadas
Travão	Eletromecânico
Tipo de assento	Almofadado, rebatível
Largura do assento	419 mm/16,5 polegadas
Tamanho do motor	250 W, 4600 rpm
Tamanho da bateria de íões de lítio	(1) 25,2 V. 11,6 Ah (opção 17,4 Ah)
Peso do pack de baterias	2,8 kg/6,2 lbs
Distância percorível	15 km/9,3 milhas
Carregador da bateria	2 A exterior
Electrónica	Ecrã tátil, bloqueio codificado, comando para encarte automático e sensor de RF

*Sujeito a alterações sem aviso prévio.

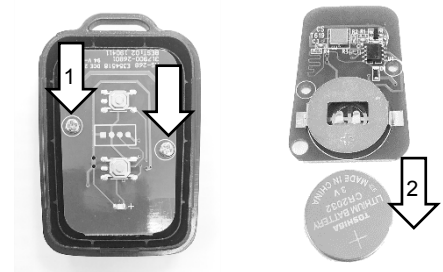
❖ A altura de passeio escalável é medida com arranque.

Innehåll

1	INLEDNING	178
2	VIKTIGA FÖRSIKTIGHETSÅTGÄRDER	178
2.1	INNAN DU KÖR SCOOTERN	178
2.2	FÖRSIKTIGHETSÅTGÄRDER VID KÖRNING	179
2.3	FÖRSIKTIGHETSÅTGÄRDER VID IHOP-/UPPFÄLLNING AV SCOOTERN	180
2.4	FÖRSIKTIGHETSÅTGÄRDER VID KÖRNING I LUTNING	181
2.5	FÖRSIKTIGHETSÅTGÄRDER VID KLÄTTRING.....	181
2.6	ELEKTROMAGNETISKA STÖRNINGAR OCH VARNINGAR	182
2.7	SÄKERHETSVERNINGS- OCH INSTRUKTIONSETIKETTER.....	183
3	IDENTIFIERING AV DELAR.....	185
4	INTRODUKTION OCH ANVÄNDNING AV SCOOTERN	186
4.1	IDENTIFIERING OCH ANVÄNDNING AV KONTROLLPANELEN.....	186
4.2	ANVÄNDA HUVUDSTRÖMBRYTAREN.....	189
4.3	ANVÄNDNING AV REGLAGE	189
4.4	ANVÄNDNING AV FRILÄGE (N-D-SPAK).....	189
4.5	HÖJDJUSTERING AV STYRSTAM.....	190
4.6	JUSTERING/ISÄRTAGNING AV SITS	190
5	FÄLLA IHOP/UPP SCOOTERN.....	191
6	BATTERIMÄTARE OCH LADDA BATTERIERNÄ	193
6.1	DEMONTERA BATTERILÅDAN	193
6.2	FÖRSIKTIGHETSÅTGÄRDER FÖR BATTERI OCH LADDARE	193
6.3	BATTERIMÄTARE.....	194
6.4	ANVÄNDA LADDAREN.....	195
7	VÅRD OCH UNDERHÅLL	197
7.1	INSPEKTIONER.....	197
7.2	RENGÖRING OCH UNDERHÅLL	198
8	FELSÖKNING	199
9	YTTERLIGARE INFORMATION	202
9.1	TILLVAL	202
10	TEKNISKA SPECIFIKATIONER.....	204

1 INLEDNING

Tack för att du köpt denna nya Invacare scooter. Grattis!

Den har tagits fram för att möjliggöra transport inom- och utomhus för personer med nedsatt gångförmåga, men med tillräckligt god syn samt fysisk och psykisk förmåga att framföra en elektrisk scooter.

Vi sätter en ära i att erbjuda säkra och bekväma produkter. Vårt mål är att säkerställa din fulla belåtenhet. Vi hoppas verkligen att du kommer att ha glädje av din nya Invacare scooter.

Läs och följ alla varningar och instruktioner som finns i bruksanvisningen innan du använder scooterns olika funktioner. Behåll den här handboken för framtida bruk.

Kontakta en Invacare-representant om du har några frågor. Adresser finns i slutet av det här dokumentet.

2 VIKTIGA FÖRSIKTIGHETSÅTGÄRDER

2.1 INNAN DU KÖR SCOOTERN

- Innan du gör den första körturen med scootern ska du studera scooterns funktion och olika delar. Läs denna instruktionshandbok noggrant.
- Innan du kör scootern, beakta ditt eget tillstånd, och gör dig väl förtrogen med scooterns funktion.
- Innan du laddar scootern ska du först frigöra effektbrytaren på batterilådan för att aktivera systemet. Se avsnitt 3.
- Scootern levereras endast med 30 % batteriladdning. Batterierna ska vara fulladdade före resan för maximal prestanda och livslängd. Se avsnitt 6.
- Scootern är utrustad med en viss typ av batterier (litium eller bly som tillval). Om du vill ändra det, kontakta din återförsäljare för att återställa batterisystemet, t. ex. laddningsport- och elektronikinställningar. Endast en batterityp kan användas med scootern. Blanda inte batterierna och laddare, då detta kan det leda till personskador.
- Scootern har en maximal belastning på 115 kg. Den högsta tillåtna belastningen får inte överskridas. Om den maximala viktclassen överskrids kan detta leda till personskador.
- Scootern är endast avsedd att användas av en brukare vars vikt inte överskrider den högsta tillåtna belastningen för enheten. Scootern får aldrig användas till att transportera mer än en person (inklusive barn).
- Scootern får inte monteras, underhållas eller användas innan du har läst det här instruktionshandboken.
- Försök inte ändra eller demontera batterilådan eller utföra något underhållsarbete som inte beskrivs i denna bruksanvisning.
- Ändra inte/modifiera inte/ta inte bort några delar (sits, hölje) på/från produkter, särskilt säkerhetsrelaterade delar, t. ex. tipskydd.
- Scooterns material och enheter är brandsäkra.
- Ha alltid batterilådan installerad på scootern för att undvika kortslutning. Försök inte att ta bort batterilådan.
- Se till att styrstamsratten alltid är åtdragen förutom när du justera höjden på styrstammen.
- För att undvika fara får du inte sitta eller stanna på scootern när den befinner sig på transportfordon som rör sig.
- Stäng av strömmen (nyckel) innan du sätter dig på scootern eller stiger av. Se avsnitt 4-2.
- Du får inte köra scootern om du är påverkad av alkohol eller läkemedel som kan inverka på din körförmåga.
- Stäng inte av strömmen medan du kör. Om du gör det kommer scootern att stanna plötsligt, med risk för personskador.
- Läkta alltid alla relevanta regler och föreskrifter som gäller för fotgängare och trafikanter när du kör scootern.
- Scootern får endast användas på de körbanor som den är godkänd för i enlighet med tillämplig nationell lagstiftning.
- Var alltid uppmärksam på fotgängare och situationer som kan kräva extra försiktighet när du använder scootern på allmänna gångvägar och gångstigar.
- För att upprätthålla säkerhet, undvik att köra scootern i mörker eller under förhållanden med dåligt väder och synlighet.



- Slå inte på strömmen innan du stigit på scootern och sitter ordentligt på sitsen.
- Se till att strömmen är avstängd när du stiger på eller av. Detta eliminerar risken för att wigwag-elektroniken oavsiktligt aktiveras och orsakar personskador.
- Håll din tyngdpunkt i mitten av scooterns platta. Om du lägger största delen av eller all din vikt på scooterns sida kan detta leda till ett instabilt tillstånd.
- Spola inte scootern direkt med vattenslang och stänk inte vatten direkt på scootern. Förvara inte scootern i fuktig miljö, som t.ex. regn eller snö, då detta kan skada elektroniken.
- Ta inte bort säkerhetsrelaterade delar, t.ex. tippskydd, från scootern.
- Använd inte ej godkända delar, t.ex. ej godkänt batteri eller laddare, på scootern.
- Använd endast de tillbehör som tillhandahålls av den ursprungliga återförsäljaren.
- Den högsta tillåtna belastningen på scootern får inte överskridas, då detta kan leda till obalans.
- Sluta att använda scootern och kontakta återförsäljaren om du hittar tecken på fel på scootern.
- Var extra uppmärksam när du kör scootern. Nödstoppet kan aktiveras av, t.ex., fel på scootern, tomt batteri, överspänning eller EMI-störningar.

Övningstips:

- Om du är nybörjare på att köra scooter är det en god idé att öva på en öppen, säker plats med ett plant underlag (t.ex. park, lekplats).
- Grundläggande funktioner att öva på: Wigwag-accelerering/wigwag-frikoppling/stanna/backa/svänga/körning på ramp.
- Ställ in hastighetskontrollen på den lägsta hastigheten. Öka hastigheten något när du börjar kunna scootern.



- Öva på att köra scootern med en assistent närvarande. Tänk på att övning är det enda sättet att bli en god förare.
- Öva på dessa grundläggande funktioner tills du känner att du har kontroll över scootern.

Tillbehör till din scooter:



- Version med automatisk ihopfällning: manöverbox x 1
- Version med manuell ihopfällning: nyckel x 2

2.2 FÖRSIKTIGHETSÅTGÄRDER VID KÖRNING

- Gör alltid den dagliga inspektionen innan du börjar köra. Se avsnitt 7-1.
- Sträck inte ut kroppen på scootern.
- Använd inte mobiltelefonen eller trådlösa mobila enheter under körning.
- Använd inte scooterns batterier för att ladda andra elektriska enheter, förutom tillbehör från den ursprungliga tillverkaren.
- Kör inte i en backe med en lutning som överstiger gränsen. Se avsnitt 2-4.
- Kör runt hinder som överskrider gränsen. Se avsnitt 2-5.
- Försök inte köra scootern på vägar med farliga förhållanden. Om nödvändigt, kör den med en assistent närvarande:
 - Mörker, dåligt väder, t. ex. regn, snö, dimma, storm och dålig sikt.
 - Smala stigar, plankorsningar och ojämn terräng.
- Vått gräs, sand, grus eller andra potentiellt riskfyllda omständigheter.
- Du måste sluta att använda scootern om batterierna är tömda. Kontinuerlig drift kan skada scootern.
- Kör inte när sitslåset är i ihopfällningsläge (rött). Scootern kan endast köras när sitslåset är i låst läge (grönt). Se avsnitt 4-6.
- Sänk hastigheten och upprätthåll en stabil tyngdpunkt när du svänger. Detta reducerar risken för att tippa eller falla avsevärt.
- Studsa/tryck inte på fotplattan.
- Ställ alltid in hastighetskontrollen på den lägsta hastigheten när du börjar köra, och följ alltid alla tillämpliga regler och föreskrifter för fotgängare och trafikanter.



- Sänk hastigheten när du kör utför för att undvika fara. Öka hastigheten när du kör uppför. Se avsnitt 2-4.
- Stäng inte av strömmen medan du kör.
- Kör inte i trappor eller rulltrappor.
- Försök inte att köra över trottoarkanter som är högre än den gräns som anges i de tekniska specifikationerna.
- Gör inte S-svängar eller skarpa svängar under körning. Det kan göra att scootern tippar.
- Placera aldrig scootern i frihjulsläge (neutralt) när du befinner dig i en lutning för att undvika att den börjar rulla.
- När scootern står parkerad måste spaken för att aktivera eller frikoppla motorerna vara ordentligt låst i körläget. Se avsnitt 4-4.
- Du får inte göra några justeringar, t.ex. inställning av styrcam/ljus/kontrollpanel medan du kör.
- Det är farligt att dra i sitsens fjädrar medan du kör. Gör inte detta. Se avsnitt 4-6.

2.3 FÖRSIKTIGHETSÅTGÄRDER VID IHOP-/UPPFÄLLNING AV SCOOTERN

- När du faller ihop/upp scootern måste den vara på platt mark för att förhindra att den tippar, rullar iväg eller orsakar annan fara. Fäll aldrig ihop/upp scootern i en lutning.
- Läs igenom avsnitt 5 om ihop-/uppfällning innan du använder scootern.
- Stäng av strömmen innan du faller ihop/upp scootern. Se avsnitt 4-2.
- Ihop-/uppfällning stoppas om fel upptäcks. Se avsnitt 8.
- Se till att spaken för att aktivera och inaktivera motorerna är låst i körläget innan du faller ihop/upp scootern. Fäll aldrig ihop/upp i "neutralt" frihjulsläge. Se avsnitt 4-4.
- Scootern kan laddas när den är ihop-/uppfälld. Scootern svarar däremot inte på att kommandon om ihop-/uppfällning när laddaren är ansluten. Koppla bort laddaren från scootern för att utföra ihop-/uppfällning. Se avsnitt 6-4.
- Ta bort alla tillbehör, t. ex. armstöd eller väskor, innan du faller ihop/upp scootern.
- I säkerhetssyfte, se dig omkring innan du faller ihop/upp scootern.
- Vid ihop-/uppfällning, var uppmärksam på styrcammens rörelse för din egen säkerhet.
- Vid ihop-/uppfällning, sitt inte på scootern och avbryt inte processen, då detta kan skada scootern eller orsaka risk för personskador.
- Dubbelkolla och se till att proceduren för ihop-/uppfällning är slutförd innan du sätter dig på scootern.
- Slå inte på strömmen när scootern är ihopfälld.
- Scootern kan rullas med framhjulen och stödhjulen när den är ihopfälld (se bilden till höger).
- Sitt/befinn dig inte på en ihop-/uppfälld scooter när den står på ett transportfordon som rör sig.
- Förvara inte scootern i en fuktig miljö, till exempel i regn eller snö, eftersom detta kan orsaka skador på elektroniken. Se avsnitt 7-2.
- Bromsen verkar inte när scootern är i ihopfällt och stående läge. För att undvika rullning och risk för personskador (bild 1), placera inte den stående ihopfällda scootern i en lutning.
- Vid ihop-/uppfällning måste du placera och lägga ner scootern på ett plant underlag (bild 2).



Bild 1
Scootern får inte placeras i en lutning när den är ihopfälld och stående.



Bild 2
Positionera scootern och lägg ner den innan du faller upp den.

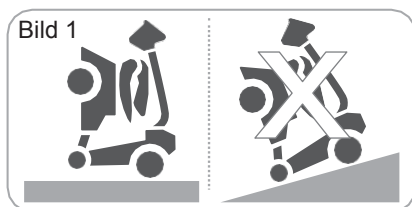
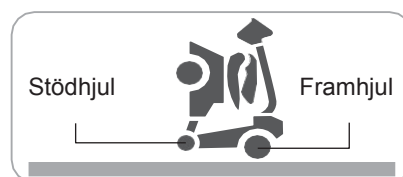

Du får inte sitta eller befinna dig på scootern vid ihop-/uppfällning. Detta kan skada scootern eller orsaka risk för personskador.

2.4 FÖRSIKTIGHETSÅTGÄRDER VID KÖRNING I LUTNING

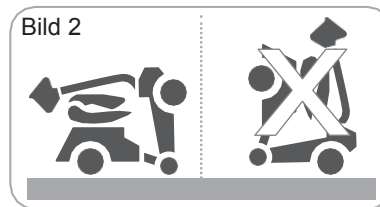
- Scootern har klassats med avseende på maximal klätterhöjd, hinderhöjd och mellanrum. Se avsnitt 10.
- Kör aldrig i en lutning som är brantare än den maximalt säkra lutningen.
- För maximal stabilitet ska du luta din kropp framåt när du kör uppför ramper, lutningar, trottoarkanter, etc. Se följande bilder.



På plan väg



I lutning



115 kg/6 grader

- Viktkapaciteten och rampens maximala vinkel visas i bilden ovan.
- Scooterns förmåga att köra uppför lutningar påverkas av din vikt, scooterns hastighet, vinkeln med vilken du närmar dig lutningen och scooterns inställning.
- Undvik att köra på en lång ramp eller i ojämn terräng för att förhindra skador på motorn.



- När du kör nedför en ramp eller i ojämn terräng ska scootern vara inställd på den lägsta hastigheten för att säkerställa säker och kontrollerad körning.
- Om hastigheten är för hög släpper du upp reglagespaken och låter scootern stanna. När du känner att du har kontroll över scootern igen ska du trycka reglagespaken framåt och fortsätta att köra säkert.
- För att undvika fara får du inte svänga i stigande eller fallande ramper.



- Kör nära väggkanten när du kör utför. Batterispänningen kommer normalt att stiga när du kör i en utförlutning. Om batterispänningen blir för hög aktiveras överspänningsskyddet genom att hastigheten reduceras tills scootern stannar (felindikatorlampan blinkar tre gånger). Frikoppla wigwags och starta om scootern igen.
- Kör scootern längs väggkanten när du kör i uppförlutning. Motorn kan bli överhettad om den överbelastas. Skyddssystemet aktiveras genom att hastigheten reduceras tills scootern stannar för att förhindra skador på motorn. Stäng av huvudbrytaren och vänta i minst 15 minuter innan du startar om scootern.

2.5 FÖRSIKTIGHETSÅTGÄRDER VID KLÄTTRING

- Den maximala höjden på hinder och trottoarkanter som scootern kan klättra över är upp till 5 cm (A).
- Det maximala mellanrummet som scootern kan köra över är 10 cm (B).
- När du kör scootern på en ramp ska du justera kroppens tyngdpunkt för ge scootern bättre stabilitet. Se avsnitt 2-4.



Även om scootern har klassificerats med avseende på maximal höjd på hinder avråder vi dig från att köra över hinder.

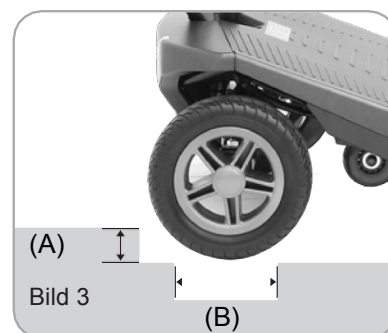

(A)

Bild 3

(B)

2.6 ELEKTROMAGNETISKA STÖRNINGAR OCH VARNINGAR



Det är mycket viktigt att du läser denna information om de möjliga effekterna av elektromagnetiska störningar på scootern.

Scootrar kan vara mottagliga för elektromagnetiska störningar (EMI), som utgörs av störande elektromagnetisk energi (EM) som avges från källor som radiostationer, TV-stationer, amatörradiosändare, tvåvägsradio, mobiltelefoner, etc. Störningen (från radiovågskällorna) kan göra att scootern släpper bromsen, rör sig själv eller rör sig i ej avsedda riktningar. Den kan även skada scooterns styrsystem permanent. Intensiteten hos den störande EM-energin kan mätas i volt per meter (V/m). Varje scooter kan motstå EMI upp till en viss intensitet. Detta kallas "immunitetsnivå". Ju högre immunitetsnivå, desto större skydd. Med nuvarande teknik kan en immunitetsnivå på minst 20 V/m uppnås, vilket kan ge ett användbart skydd mot de vanligare källorna till utstrålad EMI.

Det finns ett antal olika källor till relativt intensiva elektromagnetiska fält i vardagsmiljön. Vissa av dessa källor är uppenbara och lätta att undvika. Andra är inte uppenbara, och exponeringen är oundviklig. Vi anser dock att om du följer nedanstående varningar kommer dina risker på grund av EMI att minimeras.

Källorna till utstrålad EMI kan delas upp i tre grundtyper:

1. Handhållna bärbara sändtagare (sändare-mottagare) med antennen monterad direkt på den sändande enheten. Exempel innefattar: Citizens band-radioapparater (CB), bärbara radiotelefoner, säkerhets-, brand- och polissändtagare, mobiltelefoner och andra personliga kommunikationsenheter.



Vissa mobiltelefoner och liknande enheter överför signaler medan de är PÅ, även om de inte används

2. Mobila sändtagare med medellång räckvidd, till exempel de som används i polisbilar, brandbilar, ambulanser och taxibilar. Dessa har oftast antennen monterad på utsidan av fordonet.
3. Sändare och sändtagare med lång räckvidd, t. ex. kommersiella sändare (radio- och TV-antenn) och amatörradio (HAM).



Andra typer av handhållna enheter, t.ex. sladdlösa telefoner, bärbara datorer, AM- och FM-radio, TV-apparater, CD-spelare och kassetbandspelare, och små apparater, till exempel elektriska rakapparater och hårtorkar, orsakar, såvitt vi vet, inte EMI-problem för scootern.

Elektromagnetisk störning av scooter:

Eftersom EM-energin snabbt blir intensivare ju närmare man kommer den sändande antennen (källan) utgör EM-fälten från handhållna radiovågskällor (sändtagare) ett särskilt problem. Användning av dessa enheter kan oavsiktligt skapa höga nivåer av EM-energi mycket nära den motoriserade scooterns elektroniska system. Detta kan påverka scooterns rörelser och bromsning. De varningar som anges nedan rekommenderas för att förhindra eventuella störningar på scooterns elektroniska system.

Varningar:

Elektromagnetiska störningar (EMI) från källor som radio- och TV-stationer, amatörradiosändare (HAM), tvåvägsradio och mobiltelefoner kan påverka scooters.

lakttagande av de varningar som anges nedan bör minska risken för oavsiktlig frikoppling av bromsar eller att scootern oavsiktligt rör sig, vilket skulle kunna orsaka allvarlig skada.

1. Använd inte handhållna sändtagare (sändare-mottagare), t.ex. Citizens band-radioapparater, och slå inte på personliga kommunikationsenheter, t. ex. mobiltelefoner, medan scootern är PÅ.
2. Var uppmärksam på närliggande sändare, t.ex. radio- eller TV-stationer, och undvik att komma nära dem.
3. Om oavsiktlig rörelse eller frikoppling av bromsar uppstår, stäng AV scootern så snart det är säkert.
4. Tänk på att om du lägger till tillbehör eller komponenter eller ändrar scootern så kan detta göra den mer mottaglig för EMI.



Det finns inget enkelt sätt att utvärdera deras inverkan på scooterns totala immunitet.

5. Rapportera alla incidenter med oavsiktlig rörelse eller frikoppling av bromsar till den distributör som anges i slutet av den här bruksanvisningen. Kontrollera om det finns en EMI-källa i närheten.







Viktig information:

1. 20 volt per meter (V/m) är en allmänt uppnåelig och användbar immunitetsnivå mot EMI (maj 1994).
Ju högre nivå, desto större skydd.
2. Denna produkts immunitetsnivå är minst 20 V/m.

2.7 SÄKERHETS- OCH INSTRUKTIONSETIKETTER



<p>1</p>	<p>Varningsetikett</p> <ol style="list-style-type: none"> 1. Läs instruktionshandboken noggrant innan du använder scootern. 2. Kör inte scootern på halt underlag eller i backar med över 6~10 graders lutning. 3. Kör inte på landsvägar, trafikerade vägar eller i områden som du inte är bekant med. 4. Sväng inte i hög hastighet, oavsett om du kör framåt eller bakåt. 5. Tvätta inte scootern med vatten och låt den inte stå i en fuktig miljö eftersom vatten kan skada de elektroniska komponenterna. 6. Aktivera alltid nödfrihjulsenheten igen efter användning. 7. Stäng alltid av scootern innan du demonterar eller roterar sitsen. 8. Enhetens viktbegränsning: 115 kg (255 lbs) 9. Kör inte i trappor eller rulltrappor. 		
<p>2</p>	<p>Scooters informationsetikett</p> <p>A. Streckkod för serienummer. B. Medicinteknisk produkt. C. Tillverkningsdatum. D. Europeisk överensstämmelse. E. Den kan innehålla ämnen som kan vara skadliga för miljön. Återvinning måste utföras i enlighet med respektive lands lagar och föreskrifter. F. Försiktighet. G. Etikett med Europarepresentant</p>		
<p>3</p>	<p>Strömvarningsetikett</p>	<p>11</p>	<p>Kopplingschema för batterier</p>
<p>4</p>	<p>Etikett med instruktioner för batterilåsmutter (effektbrytare)</p>	<p>12</p>	<p>Varningsskylt för sitsposition Du får inte sitta på scootern om inte sitsen sitter fast. Tryck sitsen framåt tills sitsen låses på plats i sitt läge (grönt). Du hör ett klickljud.</p>
<p>5</p>	<p>Varningsetikett för batteriladdning</p>	<p>13</p> <p>Endast automatisk version</p>	<p>Instruktionsetikett för ihop-/uppfällningsknapp: Tryck på ihop-/uppfällningsknappen (antingen genom att trycka på knappen på scootern eller med manöverboxen) en gång i 3 sekunder för att aktivera eller stänga av ihop-/uppfällningsfunktionen.</p>
<p>7</p>	<p>Etikett för justering av N-D-spak Instruktioner för drift i frihjulsläge. Se avsnitt 4-4.</p>		

<p>8</p> 	<p>Varningsetikett för hög värme Tänk på att motorn kan bli varm under normal drift. Undvik hudkontakt.</p>	<p>14</p> 	<p>Etikett med säkerhetsinstruktioner för litiumbatteri: Läs noggrant för att undvika felaktig användning.</p>
<p>9</p> 	<p>Varningsetikett för klämpunkt Håll händerna borta.</p>	<p>15</p> 	<p>Påminnelse om låspunkt Sitt endast när sitsen är låst vid den gröna punkten.</p>
<p>10</p> 	<p>Etikett på locket till laddningsport</p>	<p>16</p> 	<p>Etikett för indikation av sitsposition Sitsens spärr är låst när sitsen är i grönt läge. Sitsens spärr är upplåst när sitsen är i rött läge. Sitt inte om sitsen är i rött läge.</p>
		<p>17</p> 	<p>Varningsetikett för klämpunkt Håll händerna borta.</p>

3 IDENTIFIERING AV DELAR



Bild 4

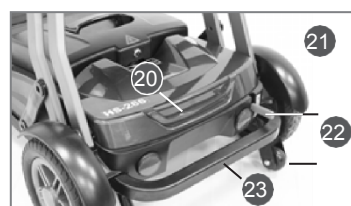
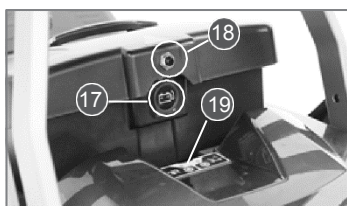
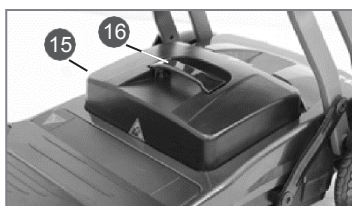
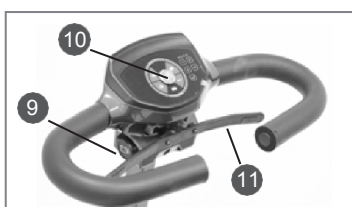

Nr.	DEL	Nr.	DEL
01	Styrning	13	Sitsryggstöd
02	Höjdstyrning av styrstam	14	Sitsratt
03	Strålkastare	15	Batterilåda
04	Framhjul	16	Batterilådans handtag
05	Fotplattsskydd	17	Laddningsport (batterilåda)
06	Sitsfjädrar	18	Effektbrytare
07	Stödhjul	19	Bakljus/bromsljus
08	Drivhjul	20	Indikatorlampa/knappar för ihop-/uppfällning
09	Laddningsport (övre)	21	N-D-spak
10	Kontrollpanel/strömbrytare	22	Tippskydd
11	Reglage	23	Bakre stötfångare
12	Sits		

*Ovanstående är endast för referens. Den faktiska produkten kan variera.

4 INTRODUKTION OCH ANVÄNDNING AV SCOOTERN

4.1 IDENTIFIERING OCH ANVÄNDNING AV KONTROLLPANELEN



Bild 5 - Scorpius-A kontrollpanel

Nr.	DEL	FUNKTION
1	Hastighetssänkning	Tryck för att sänka hastigheten.
2	Strömbrytare	Tryck på för att sätta på/stänga av strömmen.
3	Hastighetsökning	Tryck för att öka hastigheten.
4	Digitalt lås (numeriskt tangentbord)	Ställ in ett lösenord för att låsa scootern.
5	Brytare för strålkastare/bakljus	Tryck för att slå på strålkastare och bakljus.
6	Indikatorlampa för batterimätare/fel	Visar batteristatus eller fel.
7	Signalhorn	Tryck för att avge varningssignal vid behov.
8	Digitalt lås (enter-tangent)	Tryck på Enter när lösenordet bekräftas.

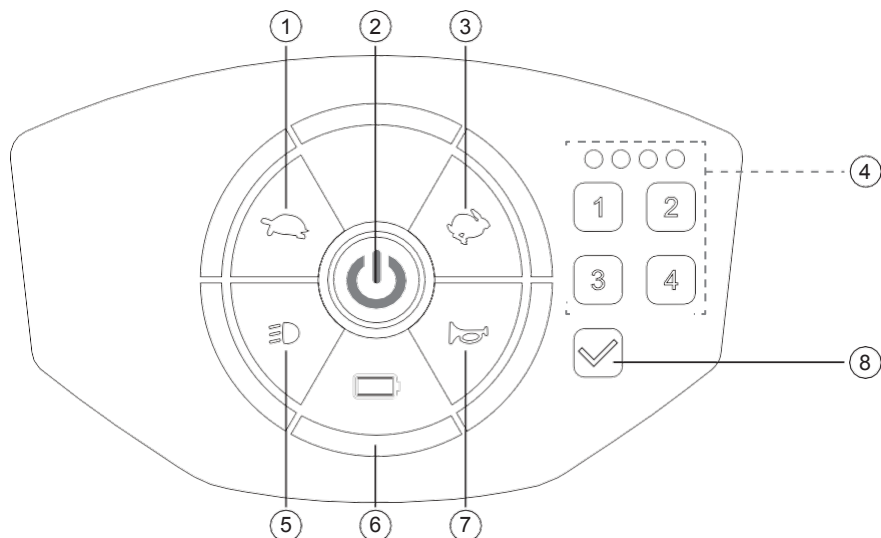

- Håll panelen ren, fri från vatten, olja och damm, eftersom RF-läsningens räckvidd kan reduceras eller fel uppstå.
- När du använder panelen ska du alltid trycka på mitten av knappen för att se till att knapptryckningen registreras.
- Placera inte några föremål på panelen, eftersom dessa kan störa pekskärmen eller orsaka skada på scootern.
- Indikatorlampan för batteri/fel blinkar om det föreligger ett fel. Sluta att använda scootern om indikatorlampan blinkar. Se avsnitt 8.
- Om strömbrytaren fortsätter att lysa efter avstängning, frigör spaken och ta bort batteripack. Kontakta återförsäljaren.

Strömbrytare:

- Tryck på knappen för att slå på/stänga av strömmen
- Strömsparläge (låst) – röd lampa
- Ström på (olåst) – grön lampa
- Ström av - ljus av

**Automatisk avstängning:**

Strömmen kommer automatiskt att stängas efter 30 sekunder om ingen aktivitet registreras under strömsparläget (låst, röd lampa) för att förhindra feltryckningar.



Bild 6

Lås upp scootern digitalt:

- Tryck på strömbrytaren. Strömmen (röd lampa) kommer att vara i sparläge så att du kan låsa upp den.
- För att låsa upp, ange ditt lösenord på det numeriska tangentbordet (D). Indikatorlampan (C) tänds varje gång numret anges. Tryck på (E) på tangentbordet när du har skrivit in lösenordet. (Bild 7)
- Strömlampan blir grön när scootern har låsts upp.

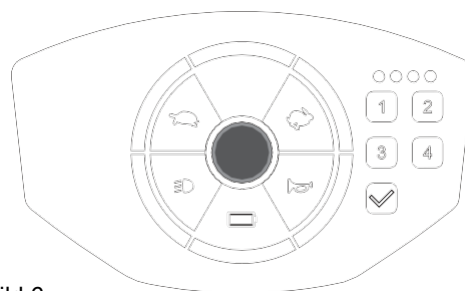

Bild 7

**Fabriksinställt lösenord: 1234**

Om du trycker fel, tryck på (E)-tangenten eller strömbrytaren igen för att ange lösenordet igen.

Lösenordsinställning:

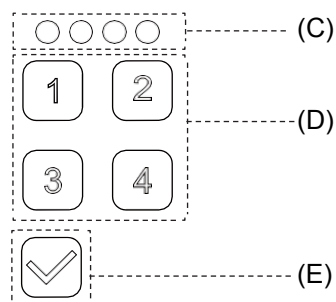
- När scootern har låsts upp (strömlampan lyser grön) håller du (E)-tangenten nedtryckt i 3 sekunder. Tangentbordets lampa blinkar tre gånger.
- Ange lösenordet på det numeriska tangentbordet (D). Lösenordet kan vara en nummer med 1-4 siffror. Siffrorna kan upprepas. Indikatorlampan (C) tänds varje gång numret anges.
- Tryck på (E) på tangentbordet när du har skrivit in lösenordet. Tangentbordets lampa blinkar tre gånger.



Om du trycker fel, tryck på strömbrytaren igen eller vänta i 30 sekunder för att ange lösenordet igen. Scootern måste låsas upp innan du kan återställa lösenordet. Om du glömmer bort lösenordet, lås upp scootern med hjälp av RF-manöverboxen.

RF-sensor Lås upp scootern:

- Tryck på strömbrytaren. Strömmen (röd lampa) kommer att vara i sparläge så att du kan låsa upp den.
- För att låsa upp, placera RF-manöverboxen vid panelen (nära strömbrytaren för bästa resultat). (Bild 8)
- Strömlampan blir grön när scootern har låsts upp.







Bild 8

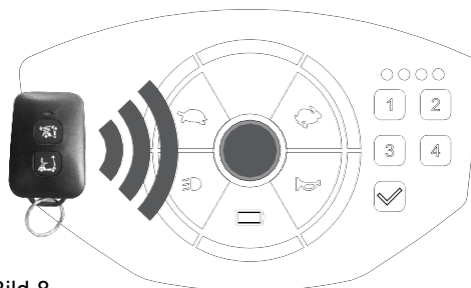

- Sensorn sänder upp till 20 mm. Se dock till att avståndet mellan RF-sensorn och panelen är så liten som möjligt.
- Ta inte isär RF-manöverboxen. Det inre sensorchipet kan skadas.
- Stäng inte av strömmen medan du låser upp scootern, oavsett om den har digitalt upplåsning eller upplåsning med RF-sensor. Brukaren måste slå på strömmen och låsa upp igen om upplåsningen avbryts.
- Scootern kan inte användas om den inte är upplåst (grön lampa lyser).

Justering av panelens bakgrundsljus (fem nivåer):

- Tryck på strömbrytaren för att få scootern i strömsparläge (röd lampa lyser) och tryck sedan på båda accelerations- []/inbromsnings- [] knapparna i 2 sekunder. Panellampan är helt tänd när scootern är redo för inställning av bakgrundsljus. (Bild 9)
- Tryck på [] för att öka bakgrundsljusets styrka. Tryck på [] för att minska bakgrundsljusets styrka.
- Tryck på strömbrytaren för att spara inställningen för bakgrundsljus.
- Panelens bakgrundsljus kan justeras under strömsparläge (röd lampa). Brukaren behöver inte låsa upp scootern.



Bild 9

Indikatorljus för batteri/fel:

Lampan visar batteristatus eller fel på scootern. Om det är fel på scootern blinkar indikatorlampan (se avsnitt 8). Den här indikatorlampan anger också batteristatus (se avsnitt 6-3). (Bild 10)



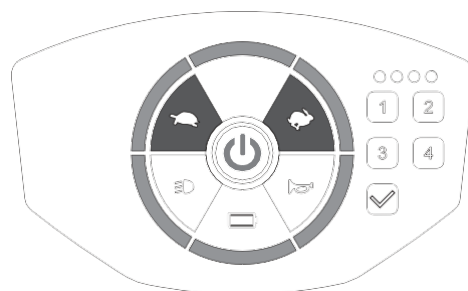

Bild 10

Hastighetsjustering:

- Tryck accelerations- []/inbromsnings- [] knappen för att öka/sänka hastigheten.
- Det finns tre olika hastighetsjusteringar max 3 > 2 > 1 min. (Bild 11)

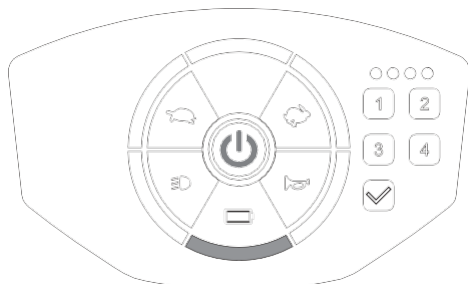

- Ställ inte in hastigheten på max när du använder scootern.
- Justera hastigheten till max när du kör uppför och justera till lägsta hastighet när du kör utför.







Bild 11

Strålkastare/bakljus:

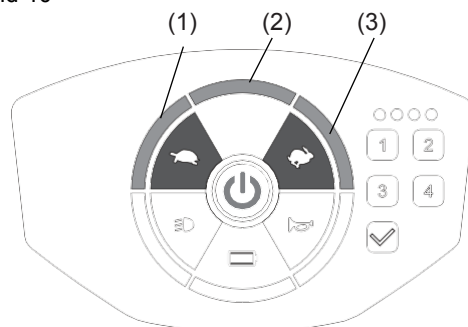
- Tryck på knappen [] en gång för att slå på strålkastaren och bakljuset. [] lyser på panelen.
- Stäng av genom att trycka på knappen igen. Panelens [] lampa är släckt. (Bild 12)



Baklyset lyser ändå när bromsen är aktiverad och när scooters hastighet minskar.



Bild 12

Signalhorn:

- Tryck på signalhornsknappen för summertonen ska ljuda. Summertonen ljuder och lampan lyser tills du släpper upp signalhornsknappen. (Bild 13)

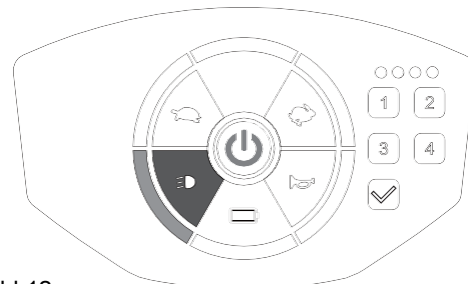

Bild 13

4.2 ANVÄNDA HUVUDSTRÖMBRYTAREN

Huvudströmbrytare (pekskärmversion):

- Tryck på strömbrytaren för att sätta på/stänga av (bild 14). Mer information finns i avsnitt 4-1.

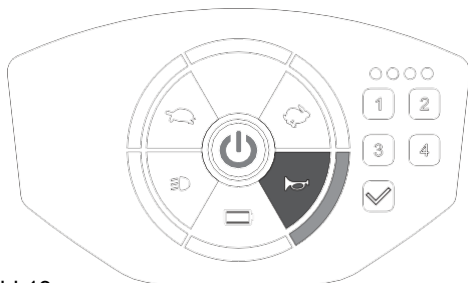
Huvudströmbrytare (nyckelversion):

- Vrid nyckeln medurs för att slå på, moturs för att stänga av (bild 15).

Viloläge:

- Scootern går in i viloläge med en lång varningssignal om ingen reglageaktivitet registreras under en programmerbar tidsperiod. (Den programmerade tiden är 10 min. som standard)
- När scootern är i viloläge släcks alla lampor på kontrollpanelen och scootern svarar inte på kommandon.
- För att väcka scootern, stäng av strömbrytaren (nyckel) och slå på den igen.

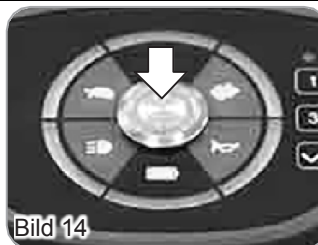

4.3 ANVÄNDNING AV REGLAGE

Reglage:

- Dra i det högra reglaget (F) för att röra scootern framåt. Dra i det vänstra reglaget (G) för att röra scootern bakåt. Den lokala återförsäljaren kan byta riktning om detta krävs. (Bild 16)
- Dessa är också din accelerator. Ju mer du trycker ner dem, desto snabbare kör du. (enligt hastighetsjustering)
- Att släppa upp både det vänstra och högra reglaget bromsar och stannar scootern.

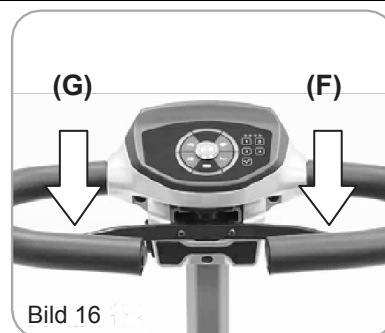

- Dra inte i höger och vänster reglage samtidigt. Du kanske inte kan kontrollera scootern.
- Om du stänger AV scootern medan du kör kommer den att stanna plötsligt, med risk för skador.

4.4 ANVÄNDNING AV FRILÄGE (N-D-SPAK)

Friläge (N-D-spak):

- När spaken är i körläge (D) kan scootern köras. Normalt läge är D (bild 17).
- När spaken är i neutralläge (N) kan scootern flyttas manuellt utan ström (bild 18).



- Frihjulsdraft rekommenderas endast på plana ytor. Scootern får aldrig ställas på lutande underlag när motorerna är frikopplade.
- När du justerar N-D-spaken ska du inte sitta på scootern.
- Det går inte att köra scootern när spaken är i neutralt läge. Du måste först stänga av scootern och växla till D-läget, och sedan sätta på och köra scootern.

4.5 HÖJDJUSTERING AV STYRSTAM

Lossa (moturs) skruvratten för att justera höjden på styrstammen. Dra åt (medurs) skruvratten igen för att låsa styrstammen i önskad position.

Det finns en stoppunkt på styrstammen, höjden får inte överskrida stoppunkten (ca 20 cm) (bild 19).

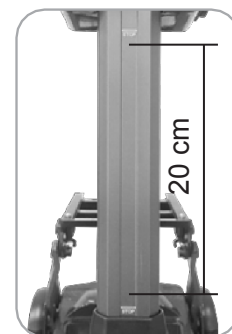
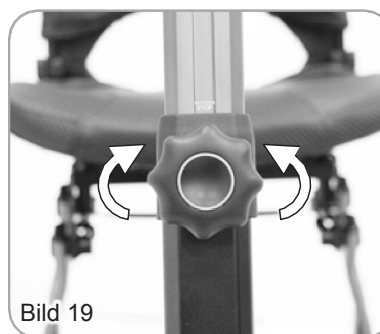

4.6 JUSTERING/ISÄRTAGNING AV SITS

- Se avsnitt 5 för ihop-/uppfällning av scooter.
- När scootern fälls ihop frigörs sitsspärren automatiskt och sitsen flyttas bakåt.
- Efter uppfällning ska sitsen automatiskt flyttas framåt. Kontrollera dock alltid noggrant, och tryck sitsen manuellt till dess låsta läge vid behov.
- Du får inte sitta på scootern om sitsens läge är vid den röda punkten (H). Du får endast sätta dig på scootern om sitsen är låst i läget vid den gröna punkten (bild 20).



Demontera sitsen:

1. Lossa skruvarna (I) med skiftnyckel och insexnyckel.
 2. Tryck på fjädrarna (J) för att ta bort dem från sitsens glidfäste.
 3. Dra ned och håll i sitsfjädrarna för att frigöra sitsspärren (K).
 4. Tryck sitsfästet (L) med tummarna mot scooterns baksida för att frigöra sitsen från spärren.
 5. När sitsen är fri från spärren, fatta tag i sitsen (L1) och tryck den mot scooterns baksida för att ta bort sitsen.
- ❖ När du sätter tillbaka sitsen, sätt tillbaka sitsen i dess glidfäste. Tryck sitsen mot scooterns framsida (grön punkt), skruva fast skruvarna (bild 21) och sätt tillbaka fjädrarna i sitsens glidfäste (J).
 - ❖ Se till att du följer anvisningarna för steg 2 (bild 22), som visas när du sätter tillbaka fjädrarna (J) på fästet. Annars kan det orsaka skada.

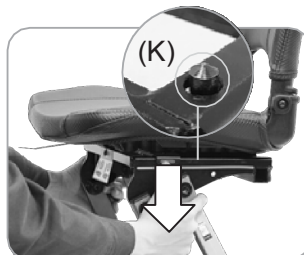
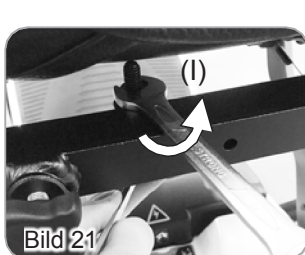

- Du får inte göra några justeringar (styrstam/sits/armstöd) när du kör scootern.
- Du får inte sitta på scootern förrän sitsen har låsts fast i den gröna punktens läge.
- Använd inte sitsens fjädrar, förutom om du måste ta bort sitsen.
- När du drar i sitsens fjädrar, fatta tag och håll ned fjädrarna på båda sidorna. Detta hjälper brukaren att enkelt frigöra sitsspärrarna. Spärrarna får inte frigöras om sitsfjädrarnas hållpunkt är felaktig.
- Om det är fel på en fjäder, kontakta din återförsäljare.

5 FÄLLA IHOP/UPP SCOOTERN

Fäll ihop/upp scootern endast under följande omständigheter:

- När scootern är placerad på ett plant underlag och har lagts ned.
- När scootern är avstängd och befinner sig i vänteläge för ihop-/uppfällning lyser scooters indikatorlampa för ihop-/uppfällning med orange ljus. (Bild 23)
- När ryggstödet är nedfällt.

Knappar för ihop-/uppfällning

- Knappar på scootern (bild 23)
 - Tryck en gång på ihopfällningsknappen (N) för att fälla ihop den automatiskt. Se till att scootern är helt utsträckt innan den fälls ihop.
 - Tryck en gång på uppfällningsknappen (O) för att fälla upp den automatiskt. Se till att scootern är helt ihopfälld innan den fälls upp.
 - Tryck på (N)/(O) igen för att fälla ihop/upp om ihop-/uppfällningen avbryts.
- Knappar på manöverboxen (bild 24)
 - Tryck en gång på ihopfällningsknappen (P) för att fälla ihop den automatiskt. Se till att scootern är helt utsträckt innan den fälls ihop.
 - Tryck en gång på uppfällningsknappen (Q) för att fälla upp den automatiskt. Se till att scootern är helt ihopfälld innan den fälls upp.
 - Tryck på (P)/(Q) igen för att fälla ihop/upp om ihop-/uppfällningen avbryts.



Bild 23



Bild 24

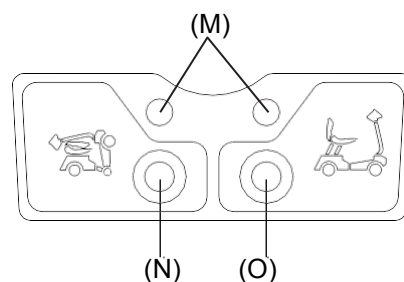

- Manöverboxen är inte avsedd att vara vattentät. Skydda den från fuktiga miljöer.
- Tryck inte på knappen för ihop-/uppfällning på manöverboxen mer än en gång.
- Manöverboxens bästa sändningsräckvidd är inom 10 m. (avläsningensräckvidden påverkas av miljö, barriärer och väder).
- Scootern får inte fällas ihop/upp om batteriet är urladdat. Ladda scootern omedelbart med laddningsporten på den övre styrcolumnen och gör ihop-/uppfällningen senare när scootern är fulladdad. Se avsnitt 6-4.
- Skydda manöverboxen. Kontakta återförsäljaren om den tappas bort.

Hur man aktiverar ihop-/uppfällningsfunktionen:

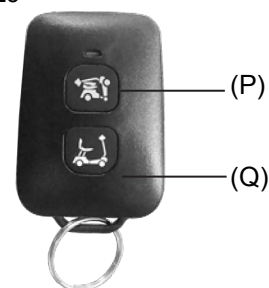
- Knapparna för ihop-/uppfällning stängs av om ingen åtgärd upptäcks inom 3 minuter.
- Aktivera ihop-/uppfällningsfunktionen innan ihop-/uppfällning. Det finns tre olika sätt:
 1. Tryck på strömbrytaren och stäng av strömmen.
 2. Tryck och håll ned ihopfällningsknappen (N) eller uppfällningsknappen (O) på scootern i 3 sekunder för att aktivera ihop-/uppfällningsfunktionen. Indikatorlampan (M) lyser orange. För att inaktivera ihop-/uppfällningsfunktionen, tryck och håll ned ihopfällningsknappen (N) eller uppfällningsknappen (O) igen på scootern i 3 sekunder.
 3. Tryck och håll ned ihopfällningsknappen (P) eller uppfällningsknappen (Q) på scootern i 5 sekunder för att aktivera ihop-/uppfällningsfunktionen. För att inaktivera ihop-/uppfällningsfunktionen, tryck och håll ned ihopfällningsknappen (N) eller uppfällningsknappen (O) igen på scootern i 5 sekunder.

Så här fäller du ihop scootern (bild 25):

1. Stäng av strömmen.
2. Fäll ned ryggstödet.
3. Tryck på ihopfällningsknappen på manöverboxen eller scootern en gång för att fälla ihop scootern automatiskt. Sitsen flyttas automatiskt bakåt vid ihopfällning.
4. Sittpärrarna frigörs automatiskt och sitsen flyttas bakåt.



Bild 25

Så här fäller du upp scootern (bild 26):

1. Placera scootern på ett plant underlag och lägg ner den. Se till att drivhjulen ligger an mot marken innan du fäller upp scootern.
2. Se till att scootern är avstängd, men aktiverad för uppfällning (indikatorlampan M lyser orange).
3. Tryck på uppfällningsknappen på manöverboxen eller scootern en gång för att fälla upp scootern automatiskt.
4. Vid ihop-/uppfällning ska sitsen automatiskt flyttas till dess läge. Kontrollera dock alltid noggrant, och tryck sitsen manuellt till dess låsta läge (grönt) vid behov.
5. Skjut sitsen framåt till den gröna punkten för att låsa sitsen. Ett klickljud hörs när sitsen är låst i sitt läge.
6. Fäll upp ryggstödet och kontrollera noggrant att spärren är i sitt läge innan du sätter dig på scootern.



Bild 26

Försiktighetsåtgärder vid ihop-/uppfällning:

- Stäng av strömmen med scootern på ett plant underlag innan du fäller ihop/upp den. Scootern kan endast fällas ihop/upp när den är avstängd. Indikatorlampan för ihop-/uppfällning lyser orange.
- Det finns skydd för feltryckning. Scootern kan inte fällas upp när den befinner i stående läge utan att drivhjulen vidrör marken.
- Tryck på knappen för ihop-/uppfällning en gång för att fälla ihop/upp scootern. Tryck inte på knappen mer än en gång. Det kan orsaka avvikande rörelser vid ihop-/uppfällning.
- Processen avbryts om främmande föremål upptäcks vid ihop-/uppfällningen.
- Ta bort objekten och utför processen igen. Se avsnitt 8.
- När du använder manöverboxen, stå bredvid scootern för bästa mottagningssignal.
- Vid användning av knapparna för att fälla ihop/upp scootern ska du trycka knapparna medan du står bakom scootern. Brukaren kan komma i kläm om han/hon tillgår knapparna från scooters andra sidor.
- Scootern får inte fällas ihop/upp om batteriet visar mindre än 3 segment. Ladda scootern omedelbart med laddningsporten på den övre styrstammen och gör ihop-/uppfällningen senare när scootern är fulladdad. Se avsnitt 6-3.
- Kontrollera och byt ut batteriet på manöverboxen om scootern inte kan fällas ihop/upp.

- Efter att scootern har fällts upp är det normalt att scooterns fotområde sjunker ned något när du sätter dig första gången.

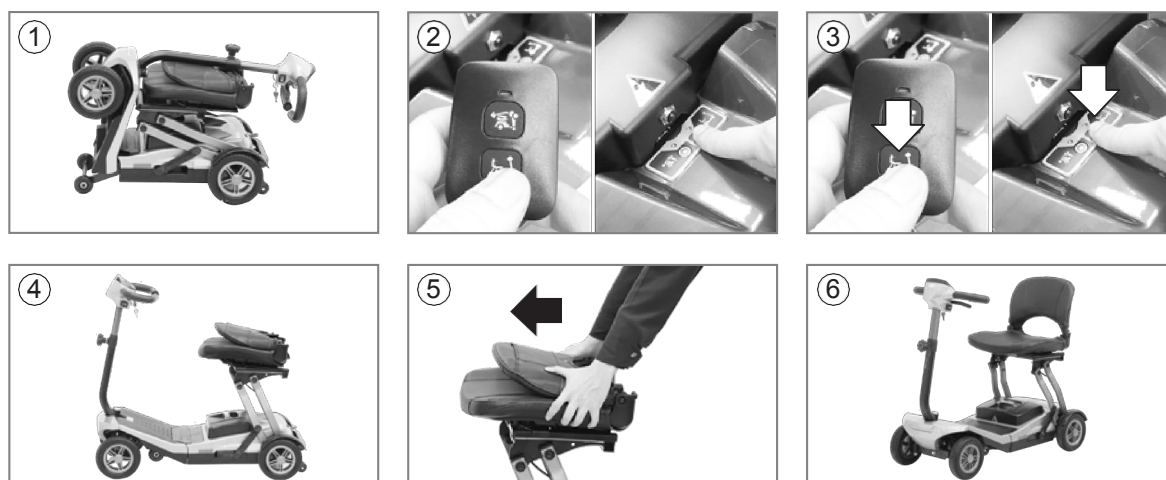

- I händelse av en avvikelse under ihop-/uppfällning kommer åtgärden att stoppas. Se avsnitt 8.
- För att förhindra scootern från att glida iväg, se till att N-D-spaken är i D-läge innan du fäller ihop/upp den. Se avsnitt 4-4.

6 BATTERIMÄTARE OCH LADDA BATTERIERNA

6.1 DEMONTERA BATTERILÅDAN

- Varje batterilåda innehåller ett litiumbatteri eller två blybatterier (tillval).
- Batterilådan är utformad för bättre stabilitet. Följ anvisningarna för att demontera batterilådan (bild 27). Tryck batteriet bakåt (1.) och dra det uppåt (2.).
- Vi rekommenderar starkt att du inte tar bort batterilådan om det inte behövs. Ha alltid batterilådan installerad på scootern.
- Om batterilådan av någon anledning tas bort, se till att anslutningarna är i rätt ordning och läge när du sätter tillbaka den i scootern.



- När du sätter tillbaka batterilådan i scootern, tryck batterilådan försiktigt nedåt för att se till att den är ordentligt ansluten till scootern.
- För att skydda dig själv mot elektriska stötar och förhindra skador på batteriet, demontera inte batterilådan och öppna inte de förseglade delarna själv.
- Underhåll och reparationer får endast utföras av en behörig tekniker eller en auktoriserad återförsäljare. Kontakta återförsäljaren om du behöver byta det interna batteriet.

6.2 FÖRSIKTIGHETSÅTGÄRDER FÖR BATTERI OCH LADDARE

Litiumbatteri:

- Endast batterier av en viss typ och spänning kan användas på scootern. Scootern kan levereras med ett standard litiumbatteri, eller med ett blybatteri som tillval.
- Scootern kan laddas när den är ihop-/uppfälld. Stäng av strömbrytaren (nyckel) när du laddar. Se avsnitt 4-2.
- Använd endast litiumbatteriladdaren (2A/4A) som medföljer scootern för litiumbatteri.
- Laddaren får inte stängas av eller dras ur, och laddningscykeln får inte avbrytas, förrän den är slutförd (indikatorlampan lyser grön).
- Om du förvarar scootern under en längre period (1 månad eller mer) ska du förvara batterierna vid minst 30 % – 50 % av laddningen (spänning mellan: 25,2 V ~ 25,9 V). Batterierna måste laddas minst en gång var tredje månad om de förvaras i mer än tre månader. När användning återupptas, se till att du laddar dem igen innan du använder scootern.
- Förvara scootern i en torr miljö med god ventilation. Förvara inte scootern där den utsätts för direkta värmekällor, fukt, vatten, olja, syror, alkalier, eller där ozon kan genereras. Allt ovan förkortar scooterns livslängd.
- Rekommenderade förvaringsförhållanden: Temperatur: 20-30 °C, Fuktighet: 25 % ~ 85 %, värden utanför dessa intervall kan påverka laddarens och batteriets prestanda.
- Batterierna får inte hanteras ovarsamt, kastas, rullas, krossas, skakas, stötas eller pressas, då detta kan leda till brott på batterihöljet eller skador på batteriets interna struktur.
- Vi rekommenderar starkt att scootern inspekteras med avseende på dess batteri var sjätte månad, oavsett hur ofta du använder scootern. Kontakta återförsäljaren.
- Batterierna omfattas av de kasserings- och återvinningsregler som gäller för respektive land och region. Kontrollera alltid och följ gällande regler innan du kasserar ett batteri.
- Se säkerhetsinstruktionsetikett nummer 14 för litiumbatteri i avsnitt 2-7 för mer information.
- Tillverkaren åtar sig inget ansvar för eventuell förlust, skada eller personskada till följd av eller avseende missbruk av litiumbatteriet.

24V/12A blybatteri (tillval):

- Endast batterier av en viss typ och spänning kan användas på scootern. Scootern kan levereras med ett standard litiumbatteri, eller med ett blybatteri som tillval.
- Använd endast blybatteriladdaren (2A/4A) som medföljer scootern för blybatterier.
- Det är förbjudet att tillsätta syraelektrolyt till batteriet.
- Batterierna ger endast maximal prestanda efter att scootern har använts och batterierna har laddats flera gånger.
- Den minsta tid som behövs för att ladda batterierna beror på hur tomma de är.
- Överdriven eller kortvarig laddning har en negativ inverkan på batteriets livslängd.
- Ladda batterierna efter varje färd. Slå inte på strömmen med nyckeln medan scootern laddas.
- Ladda scootern vid 0 °C ~ 40 °C. Temperaturer utanför detta intervall kan påverka laddarens och batteriets prestanda.
- Om du förvarar scootern under en längre period måste batterierna laddas minst en gång var tredje månad.
- För längsta möjliga livslängd ska batterierna laddas regelbundet. Ladda batterierna innan de laddas ur till 20 %.
- Vi rekommenderar starkt att scootern inspekteras med avseende på dess batteri var sjätte månad, oavsett hur ofta du använder scootern. Kontakta återförsäljaren.

Laddare (litium/bly):

- Lämna inte laddaren ansluten till scootern med laddaren avstängd eftersom den kan ladda ur dina batterier. Dra alltid ut kablarna efter laddning.
- Inspektera batteriladdaren före varje användningstillfälle. Se till att kontakterna är torra och rena.
- Använd inte en förlängningskabel för att ansluta batteriladdaren.
- Tänk på att batteriladdarens hölje kan bli het under laddningen. Undvik hudkontakt.
- Täck inte över laddaren med andra föremål. Laddaren ska användas på en plats med god ventilation. Rök inte, eftersom explosiva gaser kan alstras medan batterierna laddas.
- Laddaren ska förvaras på en plats med god ventilation. Tappa inte laddaren.



- Laddare för blybatterier kan inte användas för litiumbatterier. Använd endast en specifik litiumbatteriladdare för litiumbatteriet. En laddare för blybatteri kan endast användas om scootern levereras med blybatterier (tillval). (Mer information finns i avsnitt 9-1.)
- Om du vill ändra till blybatterier som tillval, kontakta din återförsäljare för att återställa batterisystemet, t. ex. laddningsport- och elektronikinställningar.
- Tänk på ovanstående försiktighetsåtgärder. Tillverkarens garanti omfattar inte fel på batteri/laddare som orsakas av obehörigt underhåll, demontering, felaktig användning eller skador på grund av olycka.

6.3 BATTERIMÄTARE

Det finns en indikator som visar status för batterikapacitet (bild 22):

- **Pekskärmsversion: 6 segment**
- **Version med nyckelströmbrytare: 5 segment**
- När batterimätarens lampa går mot höger (grön), anger detta tillräcklig strömkapacitet.
- När batterimätarens lampa går mot vänster (rött), anger detta för låg strömkapacitet.



- Kontrollera batterikapaciteten före körning. Ladda batteriet omedelbart när den röda lampan blinkar eftersom den återstående strömmen bara kan ge scootern en buffert på 2 km eller mindre.
- De segment som visas på panelen är endast för referens. Se LED-indikatorn på laddaren för mer exakt laddningsstatus.
- Det kanske inte går att fälla ihop/upp scootern när batteriets kapacitet är mindre än 3 segment. Ladda batteriet omedelbart.



6.4 ANVÄNDA LADDAREN

Batterierna måste laddas innan du använder scootern första gången och ska laddas efter varje användningsdag.

Scootern kan levereras med en standardladdare för litiumbatteri 24V/2A eller en större 24V/4A-laddare som tillval om du uppgraderar litiumbatteriet till 17,4 Ah. Scootern kan levereras med en 24V/2A-laddare för blybatteri om du väljer alternativet att använda blybatterier till scootern.

Använd inte en laddare för blybatteri för att ladda litiumbatteriet. De är inte kompatibla och att göra detta kan orsaka skador och faror.

Litiumbatteriladdare:

Utmatningsspänning: 100 V ~ 240 V (bild 29)

1. Laddarens utmatningskabel, 4-polig ☉ kontakt (R)
2. Nätströmskabel (S)
3. LED-indikator (T)
 - RÖD LAMPA LYSER: Förladdning
 - ORANGE LAMPA LYSER: Normal laddning
 - GRÖN LAMPA LYSER: Fulladdad.
4. Det tar 7 timmar att uppnå full laddning. Ta bort nätströmskontakten först efter laddning.

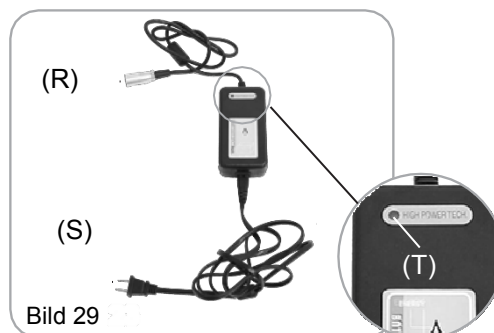

Laddare till blybatteri (tillval):

Utmatningsspänning: 100 V ~ 240 V (bild 30)

1. Laddarens utmatningskabel, 3-polig ☉ kontakt (U)
2. Nätströmskabel (V)
3. LED-indikator (W)
 - RÖD LAMPA LYSER: Förladdning
 - ORANGE LAMPA LYSER: Normal laddning
 - GRÖN LAMPA LYSER: Fulladdad.
4. Det tar 7 timmar att uppnå full laddning. Ta bort nätströmskontakten först efter laddning.

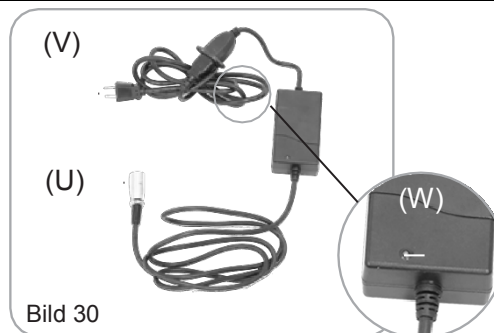

- Varje land kan tillhandahålla olika laddare. Laddningsproceduren kan skilja sig från den nedan. Laddare för litiumbatterier skiljer sig från laddare för blybatterier (tillval).
- Laddarens LED-lampa ska visa rött vid förladdning. Kontakta en auktoriserad återförsäljare om den inte gör det.
- Inspektera batteriladdaren före varje användningstillfälle, se till att kontakterna är torra och rena. Använd inte en förlängningskabel för att ansluta batteriladdaren.
- Använd inte laddare av andra märken för att ladda scootern. Använd endast originalladdaren.
- Batteriladdaren är utrustad med en kylfläkt. Om fläkten inte verkar fungera korrekt ska du stänga av laddaren omedelbart, eftersom den kan vara överhettad. Kontakta en auktoriserad återförsäljare för scootern.
- Lämna inte laddaren ansluten till scootern med laddaren avstängd eftersom den kan ladda ur dina batterier. Dra alltid ut kablarna efter laddning.
- Tänk på att batteriladdarens hölje kan bli het under laddningen. Undvik hudkontakt.
- Laddaren ska förvaras på en plats med god ventilation. Tappa inte laddaren.

Laddningsförfarande:

Det finns två laddningsportar: En sitter överst på scootern och den andra sitter på batterilådan.

Övre laddningsport (bild 31)

1. Öppna laddningsportens lock.
2. Sätt in laddarens utmatningskabel i laddningsporten.
3. Anslut nätströmkabeln till ett standardeluttag på väggen.
4. Kontrollera laddarens LED-indikator. Se till att den är i normalt laddningsläge. Under laddning lyser LED-indikatorn med orange ljus.
5. När du kopplar från, se till att dra ut nätströmkabeln från väggen först, och sedan dra ut laddarens utmatningskabel från laddningsporten.



Bild 31

Batterilådans laddningsport (bild 32)

1. Ta bort batterilådan från scootern och ställ den på ett plant underlag.
2. Öppna laddningsportens lock och sätt in laddarens utmatningskabel i laddningsporten.
3. Anslut nätströmkabeln till ett standardeluttag på väggen.
4. Kontrollera laddarens LED-indikator. Se till att den är i normalt laddningsläge. Under laddning lyser LED-indikatorn med orange ljus.
5. När du kopplar från, se till att dra ut nätströmkabeln från väggen först, och sedan dra ut laddarens utmatningskabel från laddningsporten.
6. Sätt tillbaka locket på laddningsporten innan du sätter tillbaka batterilådan i scootern.

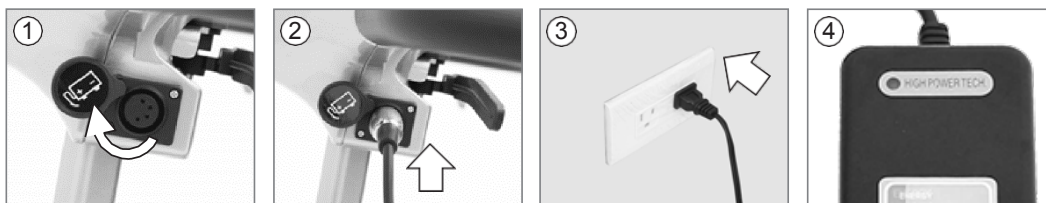

Bild 32



- Förfarandet för laddning av blybatterier är detsamma som för litiumbatterier.
- Följ samma steg som ovan.
- Se till att scooterns nyckel (ström) är i AV-läge under laddning.
- Tid som behövs för att ladda batterierna beror på hur tomma de är. Att ladda batterierna längre än nödvändigt skadar dem inte. De kan inte överladdas.
- När du tar bort/monterar batterilådan, se till att kontakterna är i rätt ordning och läge för att förhindra elektriska skador.
- Tänk på ovanstående försiktighetsåtgärder. Tillverkarens garanti omfattar inte fel på batteri/laddare som orsakas av obehörigt underhåll, demontering, felaktig användning eller skador på grund av olycka.
- Använd inte en laddare för blybatterier för att ladda litiumbatterier. De är inte kompatibla och att göra detta kan orsaka skador och faror.
- Om det uppstår ett fel som inte kan åtgärdas, ta bort batteriet innan du kontaktar återförsäljaren för reparation för att undvika djup urladdning av batteriet. Se avsnitt 7-2.
- Se säkerhetsinstruktionsetikett nummer 14 för batteri i avsnitt 2-7 för förvaringsanvisningar för litiumbatterier för att undvika skador eller förkorta batteriets livslängd.
- Rekommenderad driftstemperatur:
Laddning: +10 °C ~ +50 °C, Urladdning: -20 °C ~ +60 °C

7 VÅRD OCH UNDERHÅLL

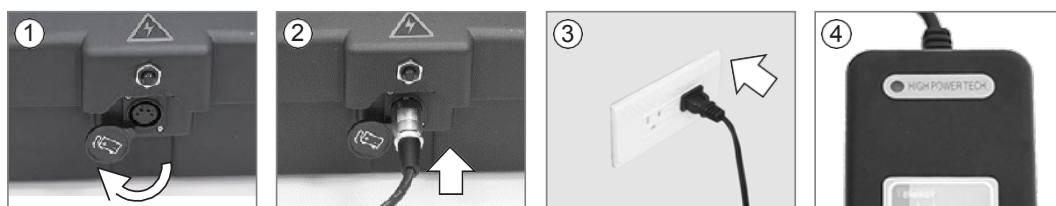
7.1 INSPEKTIONER

Daglig inspektion:

Inspektera alltid scootern innan du påbörjar en färd.

Inspektionspunkter	Inspektion	Åtgärd om fel upptäcks
N-D-spak	Kontrollera att den fungerar korrekt.	Kontakta återförsäljaren/hjälpmedelscentralen.
Signalhorn	Kontrollera att det fungerar korrekt.	Kontakta återförsäljaren/hjälpmedelscentralen.
Reglage	Dra wigwag för att testa scooterns rörelse. Dra i wigwagen lite och släpp den för att testa om bromsen fungerar.	Kontakta återförsäljaren/hjälpmedelscentralen. Elektromagnetisk broms ska rengöras regelbundet med borste.
Manöverbox- /ihoppuppfällningskna ppar på scootern	Kontrollera om manöverboxen för ihop-/uppfällning fungerar. Kontrollera om knapparna för ihop-/uppfällning på scootern fungerar.	Byt ut manöverboxens batteri. Kontakta återförsäljaren/hjälpmedelscentralen.
RF-manöverbox	Kontrollera att den fungerar korrekt.	Byt ut batteriet (3 V, 1 st) eller kontakta återförsäljaren.
Spaken för ihop-/ uppfällning (manuell version)	Kontrollera att ihop- /uppfällningsfunktionen är normal.	Kontakta återförsäljaren/hjälpmedelscentralen.
Batterimätare	Kontrollera att batterimätaren visas och om den visar låg effekt.	Kontakta återförsäljaren om batterimätaren inte fungerar. Ladda batteriet omedelbart om det är lågt.
Batterilåda	Kontrollera om det finns sprickor eller skador och om den är ordentligt monterat på scootern.	Kontakta återförsäljaren/hjälpmedelscentralen.
Belysning	Kontrollera att samtliga lysen, t.ex strålkastare, baklampor och körriktningvisare fungerar korrekt.	Kontakta återförsäljaren/hjälpmedelscentralen.

VECKOVIS INSPEKTION

Inspektionspunkter	Inspektion	Åtgärd om fel upptäcks
Armstöd	Kontrollera att delarna är rena och ordentligt monterade på scootern och att de inte vickar. Dra åt skruvratten som håller armstöden.	Kontakta återförsäljaren/hjälpmedelscentralen.
Hjul/däck	Kontrollera om däcken har sprickor, deformation och kontrollera att hjulen roterar utan att vicka. Däckmönstrets djup ska vara minst 0,5 mm. Inga främmande föremål i däcken.	Kontakta återförsäljaren/hjälpmedelscentralen.
Motor	Kontrollera att den fungerar korrekt, och att det inte föreligger oljud eller överhettning.	Kontakta återförsäljaren/hjälpmedelscentralen.
Batteriladdare	Kontrollera att laddaren fungerar som den ska och att batterierna är laddade.	Kontakta återförsäljaren/hjälpmedelscentralen.

MÄNATLIG KONTROLL

Inspektionspunkter	Inspektion	Åtgärd om fel upptäcks
Sits/klädsel/armstöd	Kontrollera om den rör sig, om sitslåset låser och om klädseln är sliten.	Skruva fast skruvarna om de sitter löst. Kontakta återförsäljaren om klädseln är sliten.
Fastsättning av styrstam	Kontrollera alla fästelement.	Kontakta återförsäljaren/hjälpmiddelscentralen.

HALVÅRSINSPEKTION

Inspektionspunkter	Inspektion	Åtgärd om fel upptäcks
Elektronik	Kontrollera att alla batterikablar och kontakter är ordentligt monterade på scootern.	Kontakta återförsäljaren/hjälpmiddelscentralen.

Var sjätte månad ska scootern lämnas in till en behörig tekniker för en noggrann inspektion och service.

7.2 RENGÖRING OCH UNDERHÅLL

- Brukaren ska inspektera scootern regelbundet för att hålla scootern i gott skick.
- Brukaren ska inspektera scootern oftare om scootern kan ha körts på dåligt väglag som gräs, sand, knölar och gropar.
- Stäng av scootern och ta bort nyckeln och se till att spaken är i D-läge före inspektion så att den inte rullar iväg.
- Undvik feltryckningar på manöverboxen eller scootern för ihop-/uppfällning när underhållsarbete utförs.
- Använd inte slip- eller skurvätskor för rengöring. Använd endast en fuktig trasa och ett mildt rengöringsmedel.
- Spola inte scootern direkt med vattenslang och stänk inte vatten direkt på scootern, då detta kan skada elektroniken.

Sitsklädseln:

Använd endast en fuktig trasa och en mild tvål för att torka av sitsen. Använd inte slipande rengöringsmedel, då detta skadar sitsen. Sitt inte ner förrän sitsen är torr.

Ram/hölje:

Torka endast av med en fuktig trasa. Använd inte slipande rengöringsmedel, då detta skadar delarna. När scootern är torr kan höljet vaxas för att bibehålla dess glans.

Däck:

Torka endast av med en fuktig trasa. Använd inte slipande rengöringsmedel, då detta skadar delarna. Brukaren ska inspektera däcken ofta för skador, främmande föremål, ovanligt slitage och tillräckligt mönsterdjup. Om du behöver byta däck ska du kontakta närmaste återförsäljare.

Följande punkter kräver regelbunden inspektion: Mönsterdjupet är mindre än 0,5 mm.

Förvaring:

- Om scootern förvaras under en längre tid (en vecka eller mer), för att undvika fara, koppla från batteripolerna och anslut inte batteripolerna [+] [-] till metallföremål.
- När scootern förvaras, se till att strömmen är avstängd, att sitslåset är låst och att N-D-spaken är i D-läge för att aktivera bromsen så att scootern inte kan rulla iväg.
- Förvara scootern på en torr plats. Förvara inte scootern där den utsätts för direkta värmekällor, fukt, olja, syror, alkalier, eller där ozon kan genereras. Allt ovan kommer att minimera scooterns/däckens cykel och förkorta deras livslängd. Rekommenderade förvaringsförhållanden för scootern är enligt följande:
- Temperatur (med litiumbatteri):
Mindre än 1 år: -20 °C ~ 20 °C
Mindre än 3 månader: -20 °C ~ 40 °C
Mindre än 1 månad: -20 °C ~ 50 °C
- Temperatur (med blybatteri): -30 °C ~ 50 °C
- Den högsta temperaturen vid batteritransport ska inte överstiga 60 °C.

- Om förvaringsmiljön ligger utanför intervallet rekommenderar vi att du tar ut batterilådan ur scootern och förvarar den åtskild.

Allt underhåll och reparation av scootern MÅSTE utföras av en auktoriserad återförsäljare. ALLA obehöriga justeringar, reparationer eller service av scootern kan leda att du och/eller scootern skadas.

8 FELSÖKNING

Här följer några förslag på hur du kan åtgärda problem med scootern. Det finns en självdiagnostisk varningslampa på kontrollpanelen. För att kontrollera den självdiagnostiska varningslampan, slå på nyckelströmbrytaren (se avsnitt 4-2) och räkna antalet blinkningar på varningslampan.

Pekskärmsversion:



Bild 27 Normal: fast sken
Fel: blinkande ljus

Version med nyckelströmbrytare:

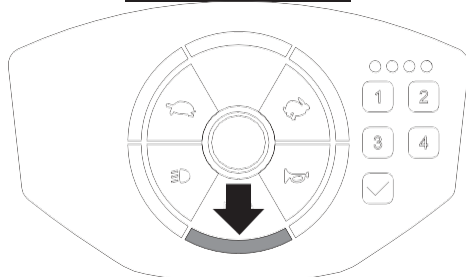

Bild 28 Normal: fast sken
Fel: blinkande ljus

Självdiagnostisk varningslampa:

Blinkande	Beskrivning	Initiala inspektionspunkter
1	Låg batterikapacitet	Batterierna börjar ta slut. • Ladda batterierna.
2	Svagt batteri	Batterierna är urladdade. • Ladda batterierna. • Kontrollera batteriet och tillhörande anslutningar och ledningar.
3	Överladdat batteri	Batterispänningen är för hög. Detta kan inträffa om batteriet är överladdat och/eller vid färd utför en lång lutning. • Om du kör utför en lutning, sänk hastigheten för att minimera mängden regenerativ laddning.
4	Utklockning av strömkapacitet eller överhettning av elektronik	Motorn har överskridit dess maximala strömkapacitet under för lång tid. • Scootern kan ha fått motorstopp. Stäng av elektroniken, lämna avstängd i några minuter, och slå på den igen. • Det kan vara fel på motorn. Kontrollera motorn och tillhörande anslutningar och ledningar. Se avsnitt 2-4.
5	Parkeringsbroms	Antingen är frikopplingsbrytaren till parkeringsbromsen aktiv eller så är det fel på parkeringsbromsen. • Kontrollera parkeringsbromsen och tillhörande anslutningar och ledningar. • Se till att alla tillhörande brytare är i rätt läge. • Byt till läge D (kör). Stäng av strömmen och slå på den igen.
6	Avstängning av körning	Antingen är en stoppfunktion aktiverad, eller så stänger laddaren av, eller så har ett OONAPU-tillstånd uppstått. • Åtgärda orsaken till stoppet (den upphöjda sitsen osv.). • Koppla från batteriladdaren. • Se till att reglaget är i neutralläge när du slår på elektroniken. • Reglaget kan behöva kalibreras igen. • Ihop-/uppfällningsproceduren är inte slutförd.
7	Hastighetspot.	Reglaget, hastighetspot. Det kan vara fel på SRW eller tillhörande ledningar. • Kontrollera reglaget och hastighetspot. och tillhörande anslutningar och ledningar.

8	Motorspänning	Det är fel på motorn eller dess tillhörande ledningar. <ul style="list-style-type: none"> Kontrollera motorn och tillhörande anslutningar och ledningar.
9	Andra fel	Elektroniken kan ha ett internt fel. <ul style="list-style-type: none"> Kontrollera alla anslutningar och ledningar.

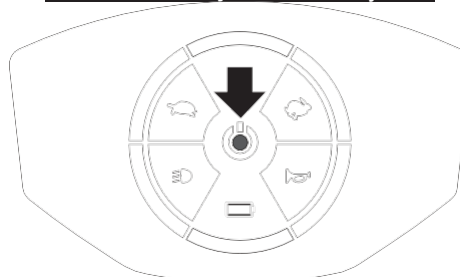
- Om den självdiagnostiska varningslampan blinkar 1/2/4/5 gånger ska du läsa ovanstående för lösningar (stäng av och starta om igen eller ladda batteriet). Om inget av ovanstående åtgärder problemet ska du kontakta en auktoriserad återförsäljare.
- Om den självdiagnostiska varningslampan blinkar 3/6/7/8/9 gånger ska du kontakta en auktoriserad återförsäljare direkt.

Fel vid ihop-/uppfällning:

Här följer några förslag på hur du kan åtgärda problem som du kan ha med ihop-/uppfällning av scootern. Scootern stoppar ihop-/uppfällning om fel upptäcks. När du faller ihop/upp scootern kan flera tryckningar i rad på manöverboxen orsaka avvikande rörelser vid ihop-/uppfällningen. Se tabellen nedan och åtgärda problemen.



Bild 35



Bild 36

Kod	Beskrivning	Gör så här
1	Strömmen påslagen	Stäng av strömmen till scootern (se avsnitt 4-2) och starta om ihop-/uppfällningen.
2	Låg batterikapacitet	Batterierna börjar ta slut. Ladda batterierna och starta om ihop-/uppfällningen. Se avsnitt 6-4.
3	Sidsfjädrar ramlar av	Kontakta återförsäljaren.
4	Ryggstödet är inte nedfällt	Fäll ned ryggstödet och starta om ihop-/uppfällningen.
5	Scootern står inte på ett plant underlag	Scootern kan inte fällas ihop/upp om den inte är placerad (ligger ner) på ett plant underlag. Placera scootern på ett plant underlag och starta om ihop-/uppfällningen.
6	Främmande föremål på fotplattan	Kontrollera och ta bort föremålet på fotplattan och starta om ihop-/uppfällningen.

7	Främmande föremål under sitsen	Kontrollera och ta bort föremålet under sitsen och starta om ihop-/uppfällningen.
8	Indikatorlampa för ihop-/uppfällning på scootern lyser inte orange (automatisk version)	Automatisk version: aktivera ihop-/uppfällningsfunktionen. Se avsnitt 5.
	Frigöringsspaken för ihop-/uppfällning sitter fast (manuell version)	Håll och dra ut sitsen bakåt med ena handen medan du drar i frigöringsspaken med den andra handen.
9	Inget ljus på manöverboxen (automatisk version)	Byt ut batteriet eller tryck på knappen för ihop-/uppfällning på scootern.

- Om inget av ovanstående åtgärder problemet ska du kontakta en auktoriserad återförsäljare. Ta inte isär scootern själv.

9 YTTERLIGARE INFORMATION

9.1 TILLVAL

Vi erbjuder nedanstående tillval för att lägga till funktioner i scootern. Kontakta en auktoriserad återförsäljare för mer information.

- Vi förbehåller oss rätten att ändra eller byta ut tillbehören.
- Läs försiktighetsåtgärderna för batteri och laddare (avsnitt 6) om blybatteri köps som tillval.
- Valfria tillbehör (armstöd, väskor) som är monterade på scootern kan hindra ihop-/uppfällning. Ta bort dessa tillbehör innan du fäller ihop/upp scootern.

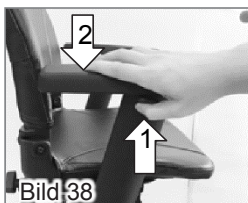
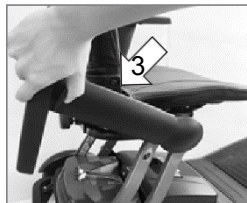
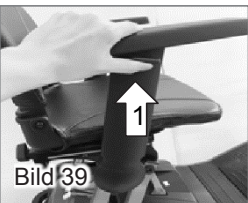
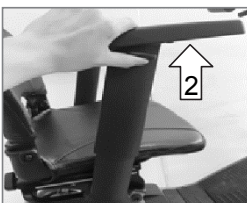

Bild 37

	Del	Ant.	Beskrivning
01	Väska (framsida)	1	Stänktålig, max. lastvikt på 2 kg. Monteras framtill på styrstammen.
02	Justerbara armstöd	2	Både höjd och vinkel kan justeras.
<p>Justering av vinkeln</p> <ol style="list-style-type: none"> 1. Håll i armstödet och öppna spärren. 2. Tryck ned armstödet. 3. Fäll armstödet bakåt till rätt vinkel. <div style="border: 1px solid black; padding: 5px; display: inline-block;">  <p>När du fäller armstödet bakåt, befinner det sig inte i låst läge. Flytta armstödet bakåt till det ursprungliga läget för att låsa.</p> </div> <div style="display: flex; justify-content: space-around;"> <div style="text-align: center;">  <p>Bild 38</p> </div> <div style="text-align: center;">  </div> </div> <p>Höjjustering</p> <ol style="list-style-type: none"> 1. Tryck och håll ned armstödsspärren. 2. Ställ in armstödet höjd. 3. Släpp armstödsspärren för att fixera armstödet position. <div style="display: flex; justify-content: space-around;"> <div style="text-align: center;">  <p>Bild 39</p> </div> <div style="text-align: center;">  </div> </div>			
03	Väska (under sitsen)	1	Stänktålig, max. lastvikt på 2 kg. Monteras under sitsen.
04	Bälte	1	Monteras för extra säkerhet.
05	Väska (ryggstödet)	1	Stänktålig, max. lastvikt på 2 kg. Monteras på ryggstödet.
06	Blybatteripack	1	Med blybatteri (12 A x 2 st.) medföljer 24 V/2 A blybatteriladdare (får INTE användas på litiumbatteri). Laddningsport för blybatteriladdare: 3 portar
07	Litiumbatteripack (större kapacitet 17,4 Ah)	1	Med det större 17,4 Ah litiumbatteriet medföljer 24 V/4 A litiumbatteriladdare. Se punkt 8 för information om laddare.
08	Litiumbatteriladdare (större kapacitet 24 V/4 A)	1	Används på litiumbatteripack (17,4 Ah x 1st). Kan även användas på 11,6 Ah litiumbatteri. Får dock INTE användas på blybatteri.

- Laddningsport för litiumbatteriladdare: 4 portar
- Strömlampa: röd (påslagen)
- Laddningslampa: röd (normal laddning)/grön (fulladdad)



Bild 40

09	Kompakta armstöd	2	Kompakta armstöd med justerbar vinkel.
10	Skruvrattar för armstöd	2	För fixering av armstöd.
11	RF-manöverbox (automatisk version):	1	Maximalt 4 manöverboxar kan ställas in för samma scooter-enhet.

Parningsinställning av manöverbox med extern frekvens

- Slå på huvudströmbrytaren och lås upp scootern.
 1. Tryck på knapparna för ihop-/uppfällning samtidigt i 2 sekunder. Indikatorlampan (orange lampa) tänds och visar att den är klar för inställning.
 2. Tryck på antingen knappen för ihopfällning eller knappen för uppfällning en gång på manöverboxen.
 3. Indikatorlampan blinkar. När indikatorn slutar blinka är inställningen klar.



Bild 41

Byt ut batterierna på manöverboxen:

- Lossa skruven för att öppna bakstycket på manöverboxen.
 1. Lossa de två skruvarna på plattan med en skruvmejsel.
 2. Ta ut plattan och ta bort batteriet (3V-batteri).
 3. Sätt dit ett nytt batteri och utför samma steg i omvänd ordning.



Bild 42

10 TEKNISKA SPECIFIKATIONER

Specifikation	Automatisk ihopfällning
Total längd	Ihopfälld: 775 mm/30,5 tum Uppfälld: 953 mm/37,5 tum
Total bredd	Ihopfälld: 512 mm/20,2 tum Uppfälld: 512 mm/20,2 tum
Totala höjden	Ihopfälld: 540 mm/21,3 tum Uppfälld: 953 mm/37,5 tum
Framhjul	200 mm/8 tum
Drivhjul	200 mm/8 tum
Vikt med batterier	30.8 kg/67,9 lbs
Max. hastighet	8 km/tim (5 mph)
Viktkapacitet	115 kg/255 lbs
Markfrigång	43 mm/1,7 tum
Max. klätterlutning	6 grader
Max. trottoarkantshöjd*	50 mm/2 tum
Svängradie	1140 mm/44,9 tum
Broms	Elektromekanisk
Sitstyp	Vadderad, fällbar
Sittbredd	419 mm/16,5 tum
Motorstorlek	250 W, 4600 varv per minut
Batteristorlek, litiumjon	(1) 25,2 V. 11,6 Ah (17,4 Ah-tillval)
Batteripackens vikt	2,8 kg/6,2 lbs
Räckvidd	15 km (9,3 engelska mil)
Batteriladdare	2 A offboard
Elektronik	Pekskärm, kodat lås, manöverbox för automatisk ihopfällning och RF-sensor

*Kan ändras utan föregående meddelande.

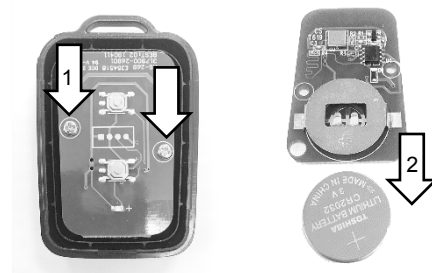
❖ Maxhöjd på trottoarkant som kan passeras mäts med ansats.

- Page intentionally left blank -

- Page intentionally left blank -

- Page intentionally left blank -

Invacare representatives/distributors**Belgium & Luxemburg:**

Invacare nv
Autobaan 22
B-8210 Loppem
Tel: (32) (0)50 83 10 10
Fax: (32) (0)50 83 10 11
belgium@invacare.com
www.invacare.be

España:

Invacare SA
Avda. Del Oeste n.50, 1ª, 1ª
E-Valencia-46001
Tel: (34) (0)972 49 32 14
contactsp@invacare.com
www.invacare.es

Nederland:

Invacare BV
Galvanistraat 14-3
NL-6716 AE Ede
Tel: (31) (0)318 695 757
Fax: (31) (0)318 695 758
nederland@invacare.com
www.invacare.nl

Suomi:

Camp Mobility
Patamäenkatu 5, 33900
Tampere
Puhelin 09-35076310
info@campmobility.fi
www.campmobility.fi

Danmark:

Invacare A/S
Sdr. Ringvej 37
DK-2605 Brøndby
Tel: (45) (0)36 90 00 00
Fax: (45) (0)36 90 00 01
denmark@invacare.com
www.invacare.dk

France:

Invacare Poirier SAS
Route de St Roch
F-37230 Fondettes
Tel: (33) (0)2 47 62 64 66
Fax: (33) (0)2 47 42 12 24
contactfr@invacare.com
www.invacare.fr

Norge:

Invacare AS
Grensesvingen 9, Postboks
6230,
Etterstad
N-0603 Oslo
Tel: (47) (0)22 57 95 00
Fax: (47) (0)22 57 95 01
norway@invacare.com
www.invacare.no

Sverige:

Invacare AB
Fagerstagatan 9
S-163 53 Spånga
Tel: (46) (0)8 761 70 90
Fax: (46) (0)8 761 81 08
sweden@invacare.com
www.invacare.se

Deutschland:

Invacare GmbH
Am Achener Hof 8
D-88316 Isny
Tel: (49) (0)7562 700 0
kontakt@invacare.com
www.invacare.de

Ireland:

Invacare Ireland Ltd,
Unit 5 Seatown Business
Campus
Seatown Road, Swords,
County Dublin
Tel : (353) 1 810 7084
Fax: (353) 1 810 7085
ireland@invacare.com
www.invacare.ie

Österreich:

Invacare Austria GmbH
Herzog-Odilo-Straße 101
A-5310 Mondsee-Tiefgraben
Tel: (43) 6232 5535 0
Fax: (43) 6232 5535 4
info-austria@invacare.com
www.invacare.at

Schweiz / Suisse / Svizzera:

Invacare AG
Benkenstrasse 260
CH-4108 Witterswil
Tel: (41) (0)61 487 70 80
Fax: (41) (0)61 487 70 81
switzerland@invacare.com
www.invacare.ch

Eastern Europe, Middle East & CIS:

Invacare EU Export
Am Achener Hof 8
D-88316 Isny
Tel: (49) (0)7562 700 397
eu-export@invacare.com
www.invacare-eu-export.com

Italia:

Invacare Mecc San s.r.l.,
Via dei Pini 62,
I-36016 Thiene (VI)
Tel: (39) 0445 38 00 59
Fax: (39) 0445 38 00 34
italia@invacare.com
www.invacare.it

Portugal:

Invacare Lda
Rua Estrada Velha, 949
P-4465-784 Leça do Balio
Tel: (351) (0)225 1059 46/47
Fax: (351) (0)225 1057 39
portugal@invacare.com
www.invacare.pt

United Kingdom:

Invacare Limited
Pencoed Technology Park,
Pencoed
Bridgend CF35 5AQ
Tel: (44) (0) 1656 776 222
Fax: (44) (0) 1656 776 220
uk@invacare.com
www.invacare.co.uk

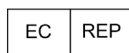
**European representative:**

EMERGO EUROPE
Prinsessegracht 20
2514 AP, The Hague
The Netherlands

**Importer:**

Invacare Deutschland GmbH
Kleiststraße 49
D-32457 Porta Westfalica
Germany

**Manufacturer:**

CHIEN TI ENTERPRISE CO.
LTD. No. 13, Lane 227, Fu
Ying Road Hsin Chuang,
Taipei, Taiwan R.O.C