

Invacare® Alegio NG

Cama

Manual del usuario

ES

Manual de utilização

PT



Este manual debe ser entregado al usuario final.

Antes de usar este producto lea este manual y guárdelo para futuras referencias.

Este manual TEM de ser fornecido ao utilizador do produto.

ANTES de utilizar este produto, leia este manual e guarde-o para futuras consultas.



Yes, you can.®

Invacare® Alegio NG

Manual del usuario

ES I

Manual de utilização

PT I

Contenido

1. Información general	3
1.1 Uso del producto	3
1.2 Vida útil	4
1.3 Certificación	4
1.4 Etiquetas y símbolos	5
1.5 Seguridad y advertencias	6
1.6 Garantía	8
2. Recepción de la cama	9
2.1 Piezas de la cama	9
2.2 Montaje de la cama	10
2.3 Cableado	12
2.4 Desmontaje de la cama	12
3. Funcionamiento de la cama	13
3.1 Funcionamiento del mando a distancia	13
3.2 Funcionamiento del frenado de las ruedas	13
3.3 Ajuste de la sección de la pierna	14
3.4 Descenso del respaldo y/o plano de los muslos en caso de emergencia	14
4. Accesorios	15
4.1 Montaje de cabeceros con soporte en U	15
4.2 Montaje/desmontaje de cabeceros Sanne	15
4.3 Montaje de los cabeceros/pieceros Camila y Sabrine	15
4.4 Montaje y desmontaje de la barandilla de acero Verso II	16
4.5 Montaje y desmontaje de la barandilla Line y Britt V	17
4.6 Incorporador	18
4.7 Ajuste de la extensión del somier	19
4.8 Colchón	19
4.9 Fijaciones de transporte	20

5. Accesorios	22
6. Limpieza y mantenimiento	23
6.1 Limpieza	23
6.2 Mantenimiento	24
6.3 Esquema de mantenimiento	24
6.4 Plan de lubricación	26
7. Datos eléctricos	27
7.1 Problemas con el sistema eléctrico	28
7.2 Cumplimiento electromagnético (CEM)	29
8. Características técnicas	34
8.1 Dimensiones	34
8.2 Condiciones ambientales	35
8.3 Pesos	36
9. Eliminación de desechos	36

Enhorabuena

Enhorabuena por elegir la cama hospitalaria *Invacare® Alegio NG*. **Alegio NG** es una cama hospitalaria desmontable de Invacare® diseñada especialmente para el cuidado a domicilio y a largo plazo. La cama **Alegio NG** aporta facilidad en la manipulación en combinación con una buena funcionalidad.

Lea el manual de usuario completamente antes de utilizar la cama. Si tiene alguna duda acerca de su uso o su mantenimiento, póngase en contacto con nosotros. Todas las indicaciones de derecha o izquierda se basan en las de una persona tumbada boca arriba en la cama. Tenga en cuenta que puede haber secciones en este manual de usuario que no sean relevantes para su cama, ya que este se aplica a todos los módulos disponibles en la fecha de impresión.

I. Información general

I.1 Uso del producto

- La cama **Alegio NG** se ha definido para utilizarse considerando :
Aplicación en ambiente 3: cuidado de larga estancia en áreas médicas donde la supervisión se proporciona si es necesaria, así como también equipo clínico eléctrico utilizado en procedimientos médicos para ayudar a mantener o mejorar la condición del paciente.
- La cama **Alegio NG** se ha creado para el ámbito del cuidado doméstico y ofrece al paciente una posición cómoda para sentarse y tumbarse. Además, se asegura un manejo ergonómico para el cuidador.
- La cama **Alegio NG** se caracteriza por utilizarse según:
Aplicación en ambiente 3: cuidado de larga estancia en un campo de la medicina en el que se requiere un seguimiento médico y se proporciona supervisión, si es necesaria. Puede suministrarse equipo médico eléctrico utilizado en intervenciones médicas para ayudar a estabilizar o mejorar la situación del paciente.
Aplicación en ambiente 4: cuidado proporcionado en el ámbito doméstico en el que se utiliza un equipo médico eléctrico para aliviar o reducir los efectos de una lesión, incapacidad o enfermedad.
- Si el paciente supera los 2 metros de altura se recomienda utilizar una extensión de somier.
- Peso máx. del paciente: 135 kg, siempre y cuando el peso del colchón y los accesorios no exceda los 35 kg (peso seguro de la carga: máx. 170 kg).
- La cama no está destinada a niños menores de 12 años ni a pacientes psiquiátricos.
- Adicionalmente, considere las limitaciones de utilización mencionadas en las advertencias. (capítulo I.5)

1.2 Vida útil

La vida útil prevista de este producto es de cinco años siempre y cuando se utilice a diario y de conformidad con las instrucciones de seguridad, los intervalos de mantenimiento y se utilice correctamente según lo establecido en este manual.

La vida útil real puede variar en función de la frecuencia y la intensidad del uso.

1.3 Certificación

- La cama **Alegio NG** está señalada con la marca CE, de acuerdo con la directiva 93/42/CEE relativa a los productos sanitarios. La fecha de lanzamiento de este producto figura en la declaración CE de conformidad.
- En cuanto a su mecánica, la cama **Alegio NG** se ha aprobado según la norma IEC 60601-2-52.
- La cama **Alegio NG** se ha sometido a un análisis de riesgo según la norma EN ISO 14971.

Invacare® está certificada conforme a la norma EN ISO 9001 y a la ISO 13485.

Si se produjese algún problema en relación al producto suministrado, póngase en contacto con su proveedor de Invacare®. En la parte posterior de este manual encontrará una lista de direcciones.

Invacare® se reserva el derecho a modificar las características técnicas del producto sin previo aviso.

1.4 Etiquetas y símbolos



ADVERTENCIA: este símbolo le advierte de peligros.

Si no se toman las medidas de seguridad necesarias, pueden provocarse desperfectos o daños en la cama.



NOTA: este símbolo indica información importante y pautas.



Instrucción: indica una referencia al manual del usuario.

Para identificar la información del producto mire la siguiente etiqueta :

Abreviaturas

- lin — corriente de entrada
- Uin — tensión de entrada
- Int. — intermitencia
- AC — corriente alterna
- kg — kilogramo
- Max — máximo/a
- min — minutos
- A — amperio



- Es posible que los símbolos de esta tabla no sean aplicables a su producto.
- Consulte el producto y la etiqueta.



	Número de serie
	Dirección del fabricante
	Fecha de de fabricación
	Peso máximo del usuario
	Carga máx. de utilización segura.
	Equipo con protección de clase II (aislamiento doble)
	Pieza aplicada de Tipo B
	Corriente alterna
	Después del uso. Información sobre eliminación y reciclaje de residuos
	Este producto cumple con la Directiva 93/42/CEE en lo concerniente a dispositivos médicos. La fecha de lanzamiento de este producto figura en la declaración de conformidad CE.

1.5 Seguridad y advertencias



Invacare® no se hace responsable de cualquier uso, cambio o ensamblaje del producto que no sea el que se indica en este manual de usuario. Los accesorios que no se mencionan en este manual no deben utilizarse.



La cama **Alegio NG** cumple con todas las exigencias de distancia máxima. Sin embargo, si la cama se utiliza para el cuidado de pacientes de pequeñas dimensiones, debe tenerse en cuenta especialmente que existe un riesgo para dicho paciente de caerse entre las barandillas o a través de la abertura entre la barandilla y el somier.



Los pacientes menores de 12 años de edad, o los pacientes cuyo tamaño corporal sea equivalente al tamaño medio de un niño de 12 años o menos, no deben utilizar esta cama.



La cama, en combinación con las barandillas, no se debe usar en un PACIENTE que tenga una estatura igual o inferior a 146 cm, una masa igual o inferior a 40 kg y un índice de masa corporal (IMC) igual o inferior a 17. Tampoco se debe permitir su uso por parte de personas que sufren espasmos o episodios de confusión, a menos que se haya llevado a cabo y se haya aceptado una evaluación de riesgos profesional.



Cuando utilice las barandillas, es esencial que se asegure de un ajuste correcto, **de lo contrario existe peligro de asfixia o de quedarse atrapado entre el somier, las barandillas y el extremo de la cama.**



No coloque ningún objeto debajo de la cama.



Se pueden producir interferencias electromagnéticas entre la cama y otros productos eléctricos. Para reducir o eliminar las interferencias electromagnéticas, aumente la distancia entre la cama y los productos o apáguelos. Esta cama médica se puede utilizar junto con equipos médicos eléctricos conectados al corazón (intracardiácamamente) o los vasos sanguíneos (intravascularmente), siempre que se respeten los siguientes aspectos:

- La cama médica debería estar equipada con medios para la conexión de ecualización marcada por un símbolo que se muestra en la parte posterior de este manual.
- El equipo médico eléctrico no se debe fijar a los accesorios metálicos de la cama como las barandillas, incorporador, portasueros, cabecero/piecero, etc. Además, el cable de alimentación de los equipos médicos debe estar libre de accesorios o de cualquier otra pieza móvil de la cama.



Asegúrese de que no hay nada debajo, encima o cerca de la cama que pueda limitar el movimiento de esta o del somier, como muebles, molduras de las ventanas y cajas de almacenamiento.



Coloque siempre la cama en la posición más baja antes de dejar al paciente en ella sin vigilancia.



Existe el riesgo de que sus dedos queden atrapados entre las piezas móviles de la cama.



- Puede ser peligroso doblar el cable de alimentación.
- No introduzca el cable de alimentación en las piezas móviles.
- Desconecte el enchufe de la red antes de mover la cama.
- Los cables deben colocarse de tal manera que se mantengan lejos del suelo y que no bloqueen las ruedas.
- La cama está equipada con cables intercambiables que deben ser sustituidos si sufren algún daño.

Se recomienda colocar el cable de red en el gancho proporcionado para este fin (véase la foto).



1.6 Garantía

La garantía cubre todos los defectos del material y de fabricación durante 2 años desde la fecha de compra, siempre que se pueda demostrar que dichos defectos ya existían antes de comprar el producto. Todos los defectos o fallos de fabricación deben comunicarse rápidamente.

Invacare® puede reparar o sustituir el componente. La garantía proporcionada por *Invacare*® no cubre los costes adicionales como transporte, embalaje, mano de obra, gastos diversos, etc., sino que estos correrán por cuenta del cliente.

La garantía no cubre:

Daños provocados durante el transporte que no se han comunicado al transportista en el momento de la entrega;

Reparaciones realizadas por centros y personal no autorizados;

Piezas desgastadas por el uso; y daños intencionados o causados por un uso inadecuado de la cama.

2. Recepción de la cama



Todas las tareas descritas en esta sección las debe realizar un distribuidor/técnico cualificado.

2.1 Piezas de la cama

Compruebe el embalaje, si se observan daños en la cama una vez entregada, consulte las condiciones de entrega.

Se deben incluir las siguientes piezas:

1. Somier, sección cabecero
2. Piezas de soporte para el somier (4)
3. Somier, sección piecero
4. Motor para la cabecera
5. Ruedas giratorias (4)
6. Mando
7. Marco del somier
8. Tijeras de elevación
9. Unidad de control
10. Motor de elevación

Optional :

- Cabecero/piecero de la cama
- Fijaciones de los cabeceros/pieceros de la cama
- Trapezio Elevador
- Cremallera Rastofix
- Prolongador de somier (15 cm)
- Motor para último plano
- Barandilla (Verso 11)
- Soporte del colchón
- Colchón de suelo
- Conector de equipotencialidad
- Portasuero

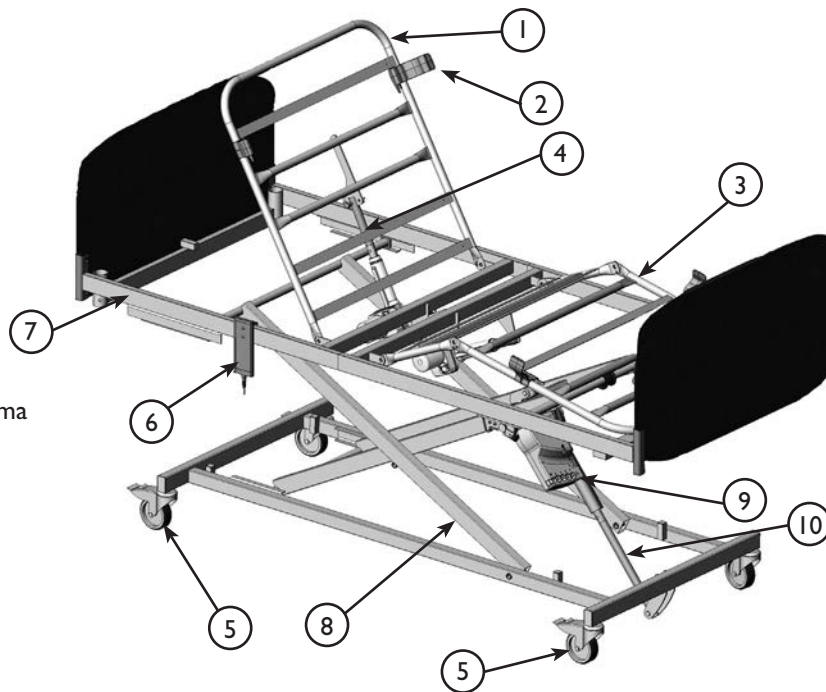

2.2 Montaje de la cama Alegio NG



Para cuestiones relativas al montaje de la cama, póngase en contacto con el distribuidor o con el servicio de atención al cliente de Invacare.

1. Coloque la base y el conjunto de brazo portatijeras en el suelo y bloquee todas las ruedas.
2. Coloque la sección del somier del piecero en los brazos que deslizan al extremo de la cama con el pistón de elevación. Alinee las piezas plásticas de bloqueo con los pasadores pivotantes en los brazos de deslizamiento. Presione firmemente hacia abajo para montar los pivotes en las piezas de bloqueo. Gire el pasador de bloqueo en las piezas plásticas de bloqueo para evitar la desconexión de la sección del piecero.
3. Coloque la sección del cabecero en los brazos de deslizamiento en el extremo opuesto de la cama. Alinee los deslizadores cuadrados de plástico con los canales de la sección de la cabeza. Alinee los tubos del marco del cabecero con los insertos de la otra mitad del somier.
4. Inserte la sección del cabecero en la sección del piecero hasta que los tubos del marco del somier se toquen. Asegure las secciones del cabecero y de los pies con una palomilla en los dos lados.

1.



2.A



2.B



2.C



3.A



3.B



3.C

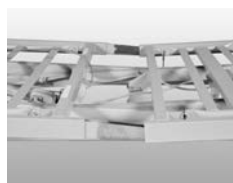

4.A

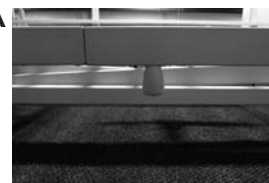

Si la cama dispone de sección para pies accionada por cable, siga el paso 5 **5.A**

5. Suelte el cable de la sección del cabecero.
Eleve la superficie de la sección de los pies y deje el cable sobre el tubo y la polea guía.

Baje la sección de los pies y, a continuación, levante el punto pivotante de rodillas.

Fije el cable al orificio inferior del soporte de la plataforma con el pasador de horquilla incluido.

Verifique que el cabezal del pasador está en el mismo lado que los soportes de la cremallera.

Fije el pasador de horquilla con un pasador de enganche.

Baje el punto pivotante de rodillas y asegúrese de que el cable y el pasador estén montados correctamente.

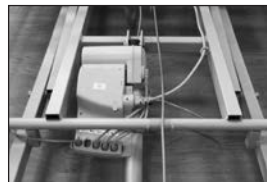

5.B



5.C



5.D

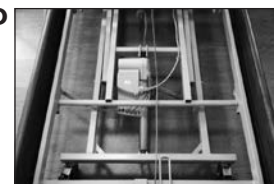

Caja de control

La caja de control está enganchada al motor del respaldo.

La caja de control se suministra con una etiqueta con símbolos que muestran dónde conectar los enchufes del motor.

- Motor del respaldo
- Motor de la sección de muslos o piernas
- Motor de elevación
- Mando a distancia

2.3 Cableado

1. Haga pasar el cable del accionador del cabecero por debajo de la caja de control y sobre el tubo cruzado del conjunto portatijeras hasta alcanzar el gancho del tubo cruzado del somier. Pase el cable debajo del actuador de la sección del respaldo. Conecte el cable a la caja de control y fíjelo con el pasador de bloqueo.
2. Compruebe que el sujeta cables esté correctamente colocado.



Si los cables están mal conectados, pinzados, cortados o presentan otros daños físicos, el usuario podría sufrir lesiones.



Tras completar el montaje, compruebe siempre que la cama funcione correctamente antes de acostar al paciente.

2.4 Desmontaje de la cama Alegio NG

1. Bloquee todas las ruedas. Retire todos los accesorios, los cabeceros/pieceros y el colchón.
2. Mueva la cama hasta la posición más baja y coloque en horizontal todos los planos del somier.
3. Desconecte el cable de alimentación eléctrica. Enrolle el cable y colóquelo en el gancho situado en el extremo del cabecero de la cama.

Si la cama dispone de sección para pies accionada por cable, siga el paso 4.

4. Suelte el cable de la sección de los pies, asegúrese de conservar el pasador de horquilla y de enganche.
5. Desentornille las palomillas de la parte central de ambos lados del somier.
6. Separe las dos secciones del somier para desmontar los soportes y deslizadores de plástico.
7. En la sección de los pies, rote los pasadores de bloqueo en las fijaciones plásticas. Tire hacia arriba de la sección de los pies y lejos de los brazos pivotantes.

1.A



2.A



3.A



3. Funcionamiento de la cama

3.1 Funcionamiento del mando a distancia

HL 70 con función ACP integrada



- ← Posición de respaldo →
- ← Sección de la cabecera →
- ← Sección de los muslos →
- ← Ajuste de altura de la cama →



HB70

Llave para el bloqueo y desbloqueo de las funciones eléctricas.

Inserte la llave debajo de cada botón para bloquear y desbloquear las respectivas funciones del mando



Si personas aturdidas o con espasmos usan la cama, asegúrese de que el mando está fuera del alcance para el usuario o bloquee las funciones del mando.

Para desactivar las funciones de la cama, desenchufe el cable de alimentación de la toma de corriente.

3.2 Funcionamiento del frenado de las ruedas



- La cama **Alegio NG** se puede desplazar por la habitación con el paciente en ella; todas sus ruedas giratorias pueden bloquearse.
- En condiciones especiales, se podría producir una descompensación de las ruedas en diferentes tipos de revestimiento de suelos absorbentes, entre los que se encuentran suelos sin tratar o dañados. En caso de duda, *Invacare*® le recomienda colocar un tipo de protección adecuado entre las ruedas y el suelo. No libere los frenos de las ruedas con los dedos que existe riesgo de lesiones.



Siempre aplique los frenos cuando no hay ninguna necesidad de mover la cama, evitar accidentes durante la entrada o la salida la cama, y durante el manejo del paciente.

Funcionamiento de las ruedas pivotantes sin sistema central de frenos

Cada rueda dispone de frenos tanto para freno longitudinal como transversal.

Los frenos se accionan y liberan con el pie.

Cuando la cama está situada correctamente, deben estar bloqueadas, al menos, una rueda del cabecero y una rueda del piecero.

1) Frenado: Pisar el freno. **2) Soltar el freno:** Pisar el seguro del pedal.

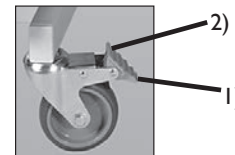

Funcionamiento de las ruedas pivotantes con control de dirección

La **Alegio NG** con sistema central de frenos puede estar equipada con ruedas pivotantes con control de dirección.

1) Para activar la dirección: Si el freno está en punto muerto, pisar el pedal verde.

2) Para desactivar la dirección: Pisar el pedal rojo, hasta que el freno esté en punto muerto.



Colocación en el espacio



La cama debe ser colocada de modo que el ajuste de altura (arriba/abajo) no sea obstruido por, por ejemplo, levanta o muebles. De otra manera hay un riesgo para la herida sobre el usuario y/o el equipo.

3.3 Ajuste de la sección de la pierna (opcional)

Accione la sección de las piernas elevado la sección de las piernas.

Arriba: levante la sección de las piernas.

Abajo: levante la sección de las piernas. y, a continuación, baje la sección de las piernas.

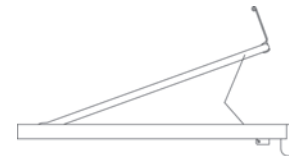

3.4 Descenso del respaldo y/o plano de los muslos en caso de emergencia

En caso de fallo del motor podría ser necesario liberar el somier. NO es posible soltar el ajuste de altura en caso de emergencia.

Desenchufe la toma de corriente antes de liberar el somier en caso de emergencia.

1) Sujete el respaldo.

2) Retire el pin de sujeción del motor del respaldo.

3) Haga descender el motor del respaldo.

4) Haga descender el respaldo.



Se necesitan al menos 2 personas para soltar la sección del somier en caso de emergencia. Las dos personas tienen que sujetar la parte del colchón. Uno de ellos tira de la clavija. Ambos bajan lentamente la parte del colchón hasta que esté completamente abajo.

4. Accesorios



Todas las tareas descritas en esta sección las debe realizar un distribuidor/técnico cualificado.

4.1 Montaje de cabeceros con soporte en U

Montaje: Baje el cabecero/piecero en la fijación en U. Presione con fuerza hacia abajo y asegúrese de que el cabecero/piecero está completamente dentro de la fijación.

Desmontaje: Sujete el cabecero/piecero firmemente por cada extremo.

Tire de los extremos hacia arriba simultáneamente.

Tire verticalmente hacia arriba desde ambos extremos al mismo tiempo.

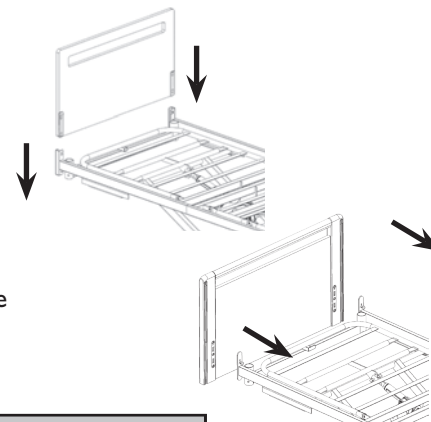

4.2 Montaje/desmontaje de cabeceros Sanne

Montaje: Alinee las ranuras del cabecero con las de la fijación del cabecero Sanne. Coloque el cabecero sobre la placa, presione con fuerza hacia abajo y asegúrese de que el cabecero queda completamente colocado en los soportes. Gire el pasador de bloqueo para fijarlo al extremo de la cama.



Para evitar lesiones, es fundamental que los pasadores de bloqueo estén bien ajustados para evitar que los cabeceros/pieceros caigan.

Desmontaje: Saque el pasador de bloqueo y gírelo para desengancharlo temporalmente del cabecero/piecero.

Repita esta operación en ambos lados. Sujete los cabeceros/pieceros de la cama con firmeza en cada extremo.

Tire verticalmente hacia arriba desde ambos extremos al mismo tiempo.

4.3 Montaje de los cabeceros/pieceros Camila y Sabrine

Cabeceros y pieceros Camila: monte las fijaciones en los tubos de marco de la cama (somier).

Ajuste los tornillos con una llave Allen de 5mm.

Cabeceros y pieceros Sabrine: monte el cabecero/piecero en las fijaciones e inserte las fijaciones en los tubos del marco de la cama. Las fijaciones se deben insertar completamente.

Introduzca los tornillos en el segundo orificio para fijar el cabecero/piecero (en algunas configuraciones para fijar el piecero se deben introducir los tornillos en el primer orificio)

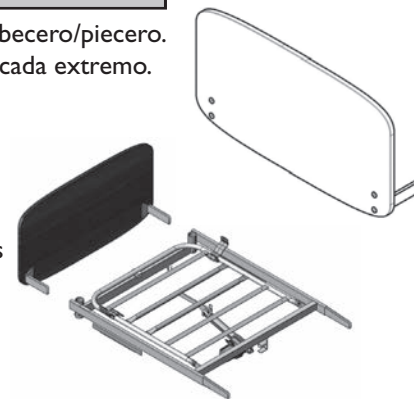

4.4 Montaje y desmontaje de la barandilla de acero Verso II

Montaje

La barandilla debe montarse siguiendo las instrucciones de montaje de la barandilla.

Ajuste la barandilla con las palomillas de ajuste.

Desmontaje

Afloje las palomillas y retire la barandilla.

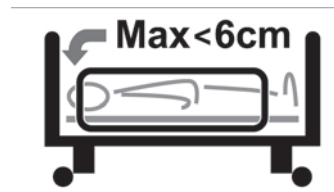

Funcionamiento

Arriba: Levante el tubo superior de la barandilla con un movimiento de giro hacia el cabecero de la cama. Asegúrese de que el mecanismo de bloqueo encaje.

Abajo: Tire del pomo de plástico en el mecanismo de bloqueo y empuje el tubo superior de la barandilla con un movimiento de giro hacia el extremo de los pies de la cama.



Cuando se utilicen barandillas que cubran 3/4 la longitud del somier debe asegurarse que la distancia entre el cabecero/piecero y la barandilla está entre 0-<6 cm en la sección del cabecero y más de 32cm en la sección del piecero.



Existe el riesgo de que los dedos queden atrapados durante el ensamblaje y el montaje de la barandilla. Por favor, confirme que el seguro de las barandillas se ha bloqueado adecuadamente, tirando de la parte superior.



Al montar una extensión de altura para barandillas, asegúrese de usar la extensión de altura correcta para su barandilla. Consulte el adhesivo de su barandilla y el manual de la extensión de altura para barandillas.

4.5 Montaje y desmontaje de la barandilla Line y Britt V

Montaje de la barandilla Line y Britt V

1. Monte los extremos de uno en uno. Levante la barra superior (los botones de liberación deben quedar arriba/afuera) (A).
2. Presione el pasador de bloqueo en el extremo de la barandilla con un dedo.
3. Las tres zapatas de deslizamiento situadas en el extremo de las barras se colocan en el riel del cabecero/piecero hasta que la última barra quede bloqueada, de esta forma se evita que la barandilla caiga.(B)
4. Repita los puntos 2 y 3 cuando monte el otro extremo de la barandilla.



Para evitar quedarse atrapado, asfixiarse o caer accidentalmente desde el somier, es esencial que las zapatas de deslizamiento se ajusten correctamente en los rieles de los cabeceros/pieceros. Ajuste las barras de las barandillas a mano para asegurarse de que están colocadas correctamente.

Desmontaje de la barandilla Line y Britt V

1. Baje la barandilla.
2. Desmonte los extremos de uno en uno. Levante la barra más baja para que el muelle del trinquete sea visible.
3. Presione el muelle del trinquete con una llave o un destornillador (C).
4. Sostenga la barra más baja. Baje la barandilla hasta que las tres barras estén fuera de la riel del cabecero/piecero.
5. Repita del punto 2 al 4 cuando desmonte el otro extremo de la barandilla.

Funcionamiento de la barandilla Line y Britt V

El cabecero/piecero puede equiparse para bloquear la barandilla a media altura, así como a la altura más elevada. Normalmente, la barandilla solo puede bloquearse en la posición más elevada.

Arriba: tire hacia arriba de la barra de la barandilla superior de madera, hasta que el pasador de bloqueo se cierre y suene un clic.

Abajo: levante la barra de la barandilla superior de madera y presione las dos anillas de bloqueo juntas. Baje la barandilla.

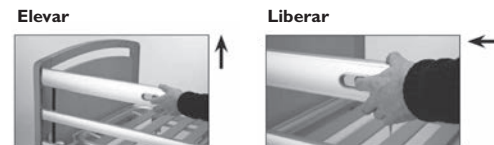
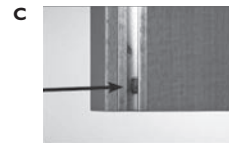
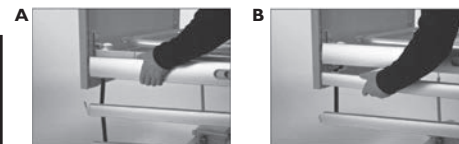
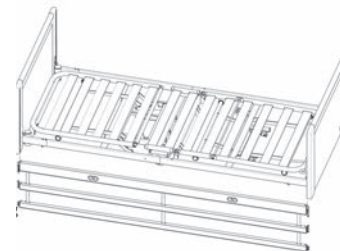

4.6 Incorporador



Coloque el incorporador de tal manera que el extremo se extienda hacia y sobre la cama. Si el incorporador se utiliza con la empuñadura alejada de la cama, la cama puede volcarse al utilizar la empuñadura. Fije siempre el incorporador en su posición con el tornillos de mariposa. La carga máxima del incorporador es de 80kg. Asegúrese de que el tornillo de la polea de elevación esté apretado correctamente.

Montaje

1. Introduzca el tubo incorporador en el tubo del somier y fíjelo con el tornillo de mariposa.

Ajuste de la altura de la empuñadura del incorporador

1. Suelte la cuerda tal y como se muestra en la foto **A**.
2. La empuñadura de elevación puede ahora ajustarse a la altura deseada.
3. Presione la cuerda juntándola tal y como muestra la fotografía **B**, y compruebe que esté bloqueada tirando de la empuñadura.



A



B

La distancia entre el incorporador y el colchón.

Mínimo (a 16 cm del colchón) De 36 a 59 cm

Máximo (a 10 cm del colchón) De 42 a 65 cm

4.7 Ajuste de la extensión del somier

1. Retire el piecero de la cama.
2. Afloje los tornillos que sujetan las fijaciones estándar para los cabeceros/pieceros y retírelas.
3. Inserte las fijaciones de longitud ampliada en los tubos del marco del somier y asegúrelos con los tornillos.
4. Coloque nuevamente el piecero y fíjelo con los tornillos de rosca cortante.
5. Coloque el extensor del somier a los pies del somier.

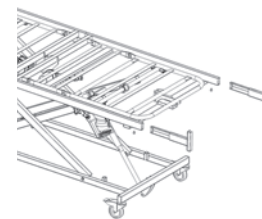

4.8 Colchón

A continuación, se presentan algunos aspectos de seguridad respecto a la combinación de barandillas y colchones.

Con el objetivo de obtener el máximo nivel posible de seguridad, es importante respetar las medidas máximas y mínimas para colchones que se encuentran en la tabla cuando utilice la cama en combinación con las barandillas.

Para reducir la posibilidad de que el usuario se deslice sobre la parte superior de la barandilla, lo que conllevaría el riesgo de daños graves (una caída, por ejemplo), se debe respetar una distancia vertical mínima de 22 cm entre la parte superior del colchón y la parte superior de la barandilla. La altura máxima del colchón en combinación con la barandilla proporcionada se indica en la tabla.

El **Alegio NG** está equipado con piezas de soporte de colchón. Estos soportes deben ser debidamente instalados en ambos lados de la cama, en combinación con el colchón de tamaño correcto, para evitar el atrapamiento del paciente y el riesgo de asfixia.

Para prevenir que la cabeza quede atrapada entre la superficie interna de la barandilla y el colchón, lo que provocaría riesgo de asfixia, se debe respetar un espacio máximo de seguridad. Es importante hacer hincapié en este riesgo, especialmente cuando un colchón es extremadamente fino o blando (de poca densidad), o una combinación de estas dos características. La anchura y la altura mínima del colchón en combinación con una barandilla proporcionada está indicada en la tabla.

Alegio NG	Altura máx. Colchón	Altura mín. Colchón	Anchura mín Colchón	Anchura máx. Colchón	Longitud mín. Colchón*	Longitud máx. Colchón*
Barandilla Verso 11	18 cm	10 cm	85,5 cm	95 cm	195 cm	206 cm
Barandilla Line	20 cm	12 cm	85,5 cm	95 cm	195 cm	206 cm
Barandilla Lisa	17 cm	12 cm	85,5 cm	95 cm	195 cm	206 cm
Barandilla Britt V	20 cm	12 cm	85,5 cm	95 cm	195 cm	206 cm
Barandilla Scala Basic 2	17 cm	10 cm	85,5 cm	95 cm	195 cm	206 cm
Barandilla Scala Basic Plus 2	17 cm	10 cm	85,5 cm	95 cm	195 cm	206 cm
Barandilla Scala Medium 2	22 cm	10 cm	85,5 cm	95 cm	195 cm	206 cm
Barandilla Scala Decubi 2	31 cm	23 cm	85,5 cm	95 cm	195 cm	206 cm

* Para camas equipadas con extensión del somier, añadida 15 cm.

4.9 Camilla de transporte



Con antelación, bloquee los frenos de las dos ruedas inferiores de la base de la cama. Para ello, colóquelos hacia arriba para evitar que toquen el suelo durante la utilización de la camilla.

1) Coloque la sección de los pies en estos tubos (1) con el motor dirigido en dirección contraria al canal cruzado de la camilla (5). Sujete la sección de los pies a la camilla con ayuda de los tiradores. Introduzca el tubo incorporador en el tubo de la camilla (2).

2) Coloque la sección del cabecero en estos tubos (3) con el motor dirigido en dirección contraria al canal cruzado de la camilla (5). Sujete la sección del cabecero a la camilla con ayuda de los tiradores.

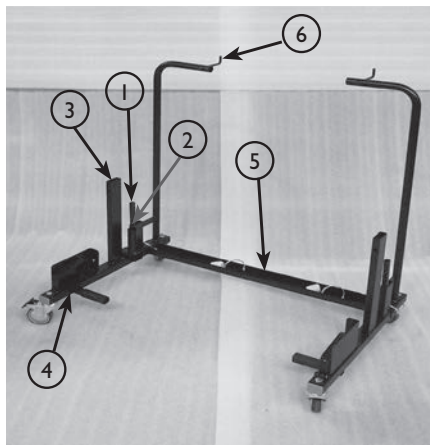

I.A



I.B



I.C



2.A

3) Alinee los cojinetes deslizantes cuadrados del conjunto de la base con los soportes (4) y hágalos rodar sobre la camilla lo más lejos posible. Eleve el extremo del conjunto de la base hasta colocarlo en posición vertical. A continuación, permita que los cojinetes deslizantes cuadrados se enganchen a los soportes (4). Sujete la base a la camilla con ayuda de los pasadores con muelles.

4) Coloque las barandillas Verso II (si es necesario) en el canal cruzado de la camilla (5).

5) Coloque los extremos de la cama en los ganchos de la camilla (6).



3.A



3.B



4.A

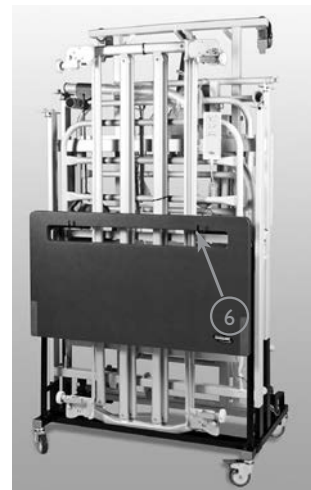

5.A

5. Accesorios

Cabeceros/pieceros

Cabeceros y pieceros Sabine (par)

Cabeceros y pieceros Camila (par)

Vibeke NG, cabeceros y pieceros de madera, cerezo (para barandillas de metal)

Cabeceros y pieceros Oda, haya, 90cm

Cabeceros y pieceros Piggy, haya, 90cm

Cabeceros y pieceros Susanne

Cabeceros y pieceros Emma

Cabeceros y pieceros Sophie

Cabeceros y pieceros Victoria

Cabeceros y pieceros Anita

Barandillas

Barandillas Lisa (par)

Verso II, barandilla de metal plegable de 3/4 de largo (156cm x 40cm), para colocar en el tubo lateral. Botón de plegado en la sección de los pies.

Britt V, barandilla de largo completo (205cm x 40cm) en aluminio y madera, para montar en el riel del cabecero y piecero.

Line estándar, barandilla de largo completo (206cmX40cm) en aluminio y madera, para montar en el riel del cabecero y piecero. Dos botones en el centro para plegarla.

Line extensible, barandilla de largo completo con extensión telescópica (206-226cm x 40cm) en aluminio y madera, para montar en el riel del cabecero/piecero. Dos botones en el centro para plegarla.

Scala Basic 2, barandilla de metal plegable de 3/4 de largo (168cm x 40xm) para montar en el tubo lateral. Botón de plegado en la sección de la cabeza.

Scala Basic Plus 2, barandilla de metal plegable de 3/4 de largo (168cm x 40xm) para montar en el tubo lateral. Botón de plegado en la sección de la cabeza.

Scala Medium 2, barandilla de metal plegable de 3/4 de largo (165cm x 46xm) para montar en el tubo lateral. Botón de plegado en la sección de la cabeza.

Scala Decubi 2, barandilla de metal plegable de 3/4 de largo (168cm x 40xm) para montar en el tubo lateral. Botón de plegado en la sección de la cabeza.

Extensión de altura de barandilla Line, Line extendable, 1 un.

Extensión de altura de barandilla Britt V, 1 un.

Incorporador con triángulo regulable en altura
Portasuero de acero con pintura epoxy y soporte
Kit de movimiento de camas montadas
Kit de transporte (no compatible con versión de freno centralizado)
Kit de extensión de somier +15cm
Kit de extensión de somier + 15cm e inserto de espuma
Inserto de espuma 15cm
Cremallera
Pintura para reparar

Mando HL72 con función ACP integrada
Mando HL73 con función ACP integrada
Mando HL74 con función ACP integrada
Mando HB72
Mando HB73
Mando HB74

Colchón de suelo y seguridad

6. Limpieza y mantenimiento



La cama **Alegio NG** se ha diseñado para soportar agentes limpiadores domésticos.

6.1 Limpieza

IMPORTANTE Asegúrese de haber retirado el enchufe de la toma de corriente antes de la limpieza.

1. Todos los enchufes deben estar instalados para proteger las conexiones durante la limpieza de la cama.
2. La cama debe limpiarse con una esponja o un trapo húmedo.
3. Utilice productos de limpieza del hogar habituales. Nunca utilice ácidos, alcalinos o disolventes como la acetona o el disolvente de celulosa.
4. La cama no resiste la limpieza en instalaciones de lavado automático o el uso de equipos de limpieza de agua a presión.
5. El mando a distancia, los motores y la unidad de control deben limpiarse con un trapo y agua, pero no con agua a presión.
6. Seque la cama después de limpiarla.

6.2 Mantenimiento



Se recomienda realizar una limpieza y desinfección así como también servicio y mantenimiento en cada nuevo uso de la cama.

- Antes de su uso

Asegúrese de que todas las piezas eléctricas y manuales funcionan correctamente y que se encuentran bajo condiciones seguras.

- A los 3 meses

Asegúrese de que todas las piezas eléctricas y manuales funcionan y que pernos, tornillos, tuercas, etc. están apretados.

- Cada dos años

El servicio debe realizarse según el esquema de mantenimiento.



Las modificaciones de **Alegio NG** están totalmente prohibidas sin autorización de Invacare.

6.3 Esquema de mantenimiento

Únicamente deben encargarse del servicio de funcionamiento y del mantenimiento de **Alegio NG** los profesionales que hayan recibido las instrucciones o la formación necesaria.

Véase el capítulo de mantenimiento en la siguiente página.

Cama/núm. identificación: _____					
Fecha:	Iniciales:				
Inspección visual de las piezas de la cama. (deformación del plástico o desgaste y rotura de las soldaduras).					
Compruebe todos los pasadores y pinzas. Compruebe que todas las tuercas, pernos y tornillos estén apretados.					
Control de los centros de rotación. (motores y piezas del somier).					
Motores sin fallos (con velocidad regular y poco ruido).					
Accesorios y función Rastofix.					
Inspección visual de daños de todos los extremos de la cama. Compruebe que las correas de las barandillas laterales Line y Britt V no estén agrietadas ni desgastadas.					
Cable y enchufe de alimentación intactos. Funcionamiento del cable.					
Daños en todos los demás cables. Funcionamiento de los cables.					
Correas en barandillas Line y Britt V - no deben presentar desgaste o deshilamiento.					
Movimiento o bloqueo y fijación de las barandillas laterales.					
Ruedas (seguridad, frenado y rodadura libre).					
Compruebe todos los accesorios					

6.4 Plan de lubricación

Le recomendamos lubricar la cama según las siguientes instrucciones:

1. Puntos de rotación en el somier y el chasis de la base: lubricación con aceite.
2. Varilla de tensión de todos los motores: lubricación con aceite.
3. Todos los rodamientos del motor y fijaciones Rastofix: lubricación con aceite.
4. Pernos pivote de la tijera y los de la fijación: lubricación con aceite.

Lubricar con aceite limpio de uso médico (por ejemplo KEN-WO 50).



El sistema de deslizamiento de las barandillas de madera no deben lubricarse con aceite, de lo contrario se dificultaría su movimiento.

7. Datos eléctricos

Voltaje :

230V ~ 50 Hz

Corriente máx.entrada:

1 A

Intermitente :

10%, max. 2 min/18 min
(funcionamiento periódico del motor)

Nivel acústico:

45/50 dB(A)

Clase de protección:

IPX4 ; IPX6

La unidad de control, el suministro de energía externo y los motores están respaldados por la norma IPX6.

La cama con los controles manuales bloqueables cumple solamente la norma IPX4.

(El índice IP es una medida de la protección frente a la entrada de sustancias extrañas en un producto)

Clase de aislamiento: Clase II

Corriente alterna:



Corriente continua:



Pieza aplicada de Tipo B

Pieza aplicada en cumplimiento de los requisitos especificados para la protección contra descargas eléctricas según IEC60601-1.



Ecualización del potencial.



Solamente para uso en interiores



Producto con fusible térmico



La cama no incorpora un interruptor de corriente, es decir el cable de corriente es la única forma de interrumpir el suministro eléctrico.

7.1 Problemas con el sistema eléctrico



Todas las tareas descritas en esta sección las debe realizar un distribuidor/técnico cualificado.

Síntoma	Causa posible	Solución
El indicador de alimentación se enciende, pero el motor no funciona. La unidad de control emite un ruido.	<ol style="list-style-type: none"> 1) El enchufe del motor no se ha introducido completamente dentro de la unidad de control. 2) El motor está defectuoso. 3) El cable del motor está estropeado. 4) Unidad de control defectuosa. 5) Caja de mando manual defectuosa. 	<ol style="list-style-type: none"> 1) Introduzca completamente el enchufe del motor dentro de la unidad de control. 2) Sustituya el motor. 3) Sustituya el cable. 4) Sustituya la unidad de control. 5) Sustituya la caja del mando manual.
La unidad de control funciona correctamente menos una orden de un canal.	<ol style="list-style-type: none"> 1) Caja de mando manual defectuosa. 2) Unidad de control defectuosa. 	<ol style="list-style-type: none"> 1) Sustituya la caja del mando manual. 2) Sustituya la unidad de control.
El motor funciona, pero el eje no se mueve.	Motor estropeado.	Sustituya el motor.
El motor no puede elevar toda la carga.		
El motor hace ruido, pero la varilla del pistón no se mueve.		
La varilla del pistón funciona hacia dentro, pero no hacia fuera.		

7.2 Cumplimiento electromagnético (CEM)

Guía y declaración del fabricante: emisiones electromagnéticas		
La cama médica Alegio NG se ha diseñado para ser utilizada en el entorno electromagnético especificado a continuación.		
Prueba de emisiones	Cumplimiento	Entorno electromagnético: guía
Emisiones de RF CISPR 11 (parcialmente)	Grupo I	La cama médica Alegio NG utiliza energía de RF sólo para el funcionamiento interno. Por lo tanto, sus emisiones de RF son muy bajas y no es probable que causen interferencias en equipos electrónicos cercanos.
Emisiones de RF CISPR 11 (parcialmente)	Clase B	La cama médica Alegio NG es adecuada para su uso en todos los establecimientos, incluidos los establecimientos domésticos y aquellos conectados directamente a la red pública de suministro de baja tensión que abastece a edificios utilizados para fines domésticos.
Emisiones de armónicos IEC 61000-3-2	Clase A	
Fluctuaciones de tensión o emisiones de parpadeo IEC 61000-3-3	Cumple	

Guía y declaración del fabricante: inmunidad electromagnética

La cama médica **Alegio NG** se ha diseñado para ser utilizada en el entorno electromagnético especificado a continuación.

Prueba de inmunidad	Nivel de prueba IEC 60601-1-2	Nivel de cumplimiento	Entorno electromagnético: guía
Descarga electro-estática (ESD) IEC 61000-4-2	± 6 kV contacto ± 8 kV aire	± 6 kV contacto ± 8 kV aire	Los suelos deben ser de madera, cemento o de baldosas de cerámica. Si los suelos están cubiertos con material sintético, la humedad relativa debería ser de al menos un 30 %.
Descarga y pulsos eléctricos rápidos IEC 61000-4-4	± 2 kV para las líneas de suministro de alimentación ± 1 kV para las líneas de entrada o salida	± 2 kV para las líneas de suministro de alimentación ± 1 kV para las líneas de entrada o salida	La calidad de la red de alimentación eléctrica debería ser la habitual de un entorno comercial u hospitalario.
Sobretensión IEC 61000-4-5	± 1 kV Modo diferencial ± 2 kV Modo común	± 1 kV Modo diferencial ± 2 kV Modo común	La calidad de la red de alimentación eléctrica debería ser la habitual de un entorno comercial u hospitalario.
Caídas de tensión, interrupciones breves y variaciones de voltaje en el suministro de las líneas de entrada IEC 61000-4-11	< 5 % U_T (>95 % baño en U_T) para 0,5 ciclos 40 % U_T (60 % baño en U_T) para 5 ciclos 70 % U_T (30 % baño en U_T) para 25 ciclos < 5 % U_T (>95 % baño en U_T) para 5 seg.	< 5 % U_T (>95 % baño en U_T) para 0,5 ciclos 40 % U_T (60 % baño en U_T) para 5 ciclos 70 % U_T (30 % baño en U_T) para 25 ciclos < 5 % U_T (>95 % baño en U_T) para 5 seg.	La calidad de la red de alimentación eléctrica debería ser la habitual de un entorno comercial u hospitalario. Si el usuario de la cama médica Alegio NG necesita un funcionamiento continuo durante el suministro de energía, se recomienda alimentar la cama médica Alegio NG por una fuente de suministro sin interrupciones o una batería.

Prueba de inmunidad	Nivel de prueba IEC 60601-1-2	Nivel de cumplimiento	Entorno electromagnético: guía
Frecuencia de alimentación (50/60 Hz) campo magnético IEC 61000-4-8	3 A/m	3 A/m	Los campos magnéticos de la frecuencia de alimentación deberían estar a niveles característicos del entorno hospitalario o comercial.
NOTA U_T es el voltaje de corriente alterna de la red antes de la aplicación del nivel de prueba.			
RF conducida IEC 61000-4-6	3V	3V	<p>Los equipos portátiles y móviles de comunicaciones por radiofrecuencia no se deben utilizar cerca de las piezas del EQUIPO de la cama médica Alegio NG incluidos los cables, sino a la distancia de separación recomendada, calculada a partir de la ecuación aplicable a la frecuencia del transmisor.</p> <p>Distancia de separación recomendada</p> $d = \left[\frac{3,5}{V_1} \right] \sqrt{P}$ $d = \left[\frac{3,5}{E_1} \right] \sqrt{P} \quad 80 \text{ MHz a } 800 \text{ MHz}$ $d = \left[\frac{7}{E_1} \right] \sqrt{P} \quad 800 \text{ MHz a } 2,5 \text{ GHz}$
RF radiada IEC 61000-4-3	3V/m	3V/m	

Prueba de inmunidad	Nivel de prueba IEC 60601-1-2	Nivel de cumplimiento	Entorno electromagnético: guía
			<p>donde p es la potencia de salida máxima del transmisor en vatios (W) según el fabricante del transmisor y d es la distancia de separación recomendada en metros (m).^a</p> <p>La intensidad de campo de los transmisores de RF fijos, según lo determinado por un estudio electromagnético^a debe ser menor que el nivel de cumplimiento en cada rango de frecuencias^b.</p> <p>Las interferencias se pueden producir cerca de los equipos marcados con el símbolo siguiente:</p> 

NOTA 1 A 80 MHz y 800 MHz, se aplica el rango de frecuencias más alto.

NOTA 2 Estas directrices no se aplican en todas las situaciones. La propagación electromagnética se ve afectada por la absorción y reflexión en estructuras, objetos y personas.

^a Los campos de potencia de los transmisores fijos, tales como estaciones base para radioteléfonos (móviles o inalámbricos) y radios móviles terrestres, de radioaficionados, emisiones de radio AM y FM y de televisión, no se pueden predecir teóricamente con exactitud. Se debe considerar un estudio electromagnético para evaluar el entorno electromagnético debido a los transmisores de RF fijos. Si la intensidad del campo del lugar en el que se utiliza la cama médica **Alegio NG** supera el nivel de cumplimiento de RF anterior, esta se debe observar para comprobar que funciona correctamente. Si se observa un funcionamiento anormal, será preciso tomar las medidas adicionales que sean necesarias, tales como la reorientación o reubicación de la cama médica **Alegio NG**.

^b En el rango de frecuencias de 150 kHz a 80 MHz, las intensidades de campo deben ser inferiores a $[V_1]$ V/m

Distancias de separación recomendadas entre los equipos de comunicaciones de RF móviles y portátiles y la cama médica Alegio NG.

La cama médica **Alegio NG** se ha diseñado para ser utilizada en un entorno electromagnético en el que las perturbaciones de RF radiada están controladas. El cliente o usuario de la cama médica **Alegio NG** puede ayudar a prevenir las interferencias electromagnéticas manteniendo una distancia mínima entre los equipos de comunicaciones de RF portátiles y móviles (transmisores) y la cama médica **Alegio NG** como se recomienda debajo, de acuerdo a la potencia de salida máxima del equipo de comunicaciones.

Salida máxima nominal del transmisor	Distancia de separación según la frecuencia del transmisor		
	m		
W	150 kHz a 80 MHz	80 MHz a 800 MHz	800 MHz a 2,5 GHz
	$d = \left[\frac{3,5}{V_1}\right]\sqrt{P}$	$d = \left[\frac{3,5}{E_1}\right]\sqrt{P}$	$d = \left[\frac{7}{E_1}\right]\sqrt{P}$
0,01	0.12	0.12	0.23
0,1	0.37	0.37	0.74
1	1.17	1.17	2.33
10	3.69	3.69	7.38
100	11.67	11.67	23.33

Para los transmisores con una potencia de salida máxima no indicada anteriormente, la distancia d de separación recomendada en metros (m) se puede calcular utilizando la ecuación aplicable a la frecuencia del transmisor, donde P es la potencia de salida máxima del transmisor en vatios (W) según el fabricante.

NOTA 1: A 80 MHz y 800 MHz, se aplica la distancia de separación para el rango de frecuencias más alto.

NOTA 2: Estas directrices no se aplican en todas las situaciones. La propagación electromagnética se ve afectada por la absorción y reflexión en estructuras, objetos y personas.

8. Características técnicas



Información adicional disponible previa solicitud a Invacare.

8.1 Dimensiones

Todas las medidas se indican en cm, mientras que todos los ángulos se indican en grados.

Todas las medidas y ángulos se han indicado sin tolerancias.

Invacare® se reserva el derecho de cambiar las medidas y ángulos indicados.

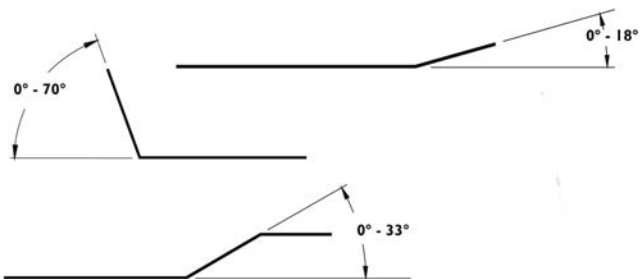
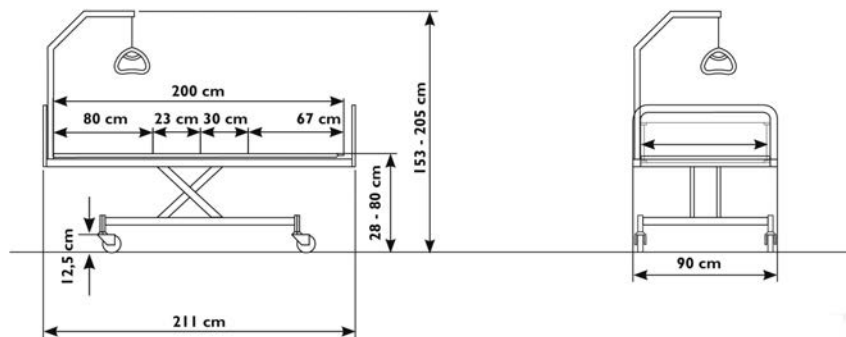

8.2 Condiciones ambientales

Condiciones ambientales			
Temperatura	Humedad relativa	Presión atmosférica	Condiciones de iluminación
Almacenamiento			
Desde - 25° C Hasta + 70° C	15% 93%	800 hPa 1060 hPa	cualesquiera
Funcionamiento			
Desde + 5° C Hasta + 40° C	15% 93%	800 hPa 1060 hPa	cualesquiera
Tenga en cuenta que cuando una cama se ha almacenado a baja temperatura, debe adaptarse a las condiciones de funcionamiento antes de utilizarse.			
El polvo y las pelusas no afectan al funcionamiento de la cama			

8.3 Pesos

Cama estándar completa Alegio NG sin accesorios	65,0 kg
Bastidor superior – sección del cabecero, Estándar	14,0 kg
Bastidor superior – sección del cabecero, auto-regresión	17,0 kg
Bastidor superior – sección de las piernas, Estándar	15,5 kg
Bastidor superior – sección de las piernas, Motor de los muslos	17,0 kg
Bastidor superior – sección de las piernas, Motor de los pies	17,0 kg
Base y tijera de elevación	35,0 kg
Base	15,5 kg
Tijera de elevación	19,5 kg

Accesorios **Alegio NG**

Scala 2, Barandilla de metal plegable - I pieza	7,4 kg
Barandilla Line - I pieza	4,5 kg
Barandilla Line, extensible - I pieza	6,5 kg
Barandilla Britt V - I pieza	7,7 kg
Barandilla de metal Verso II - I pieza	7,0 kg
Barandilla de madera Lisa - I pieza	17,0 kg
Trapezio elevador	4,2 kg
Cremallera Rastofix	0,3 kg
Prolongador de somier + 15 cm	1,8 kg
Cabecero, Vibeke NG - I pieza	6,0 kg
Cabecero, Emma/Sabrine - I pieza	7,0 kg
Cabecero, Susanne/Sophie - I pieza	8,5 kg
Cabecero, Camila - I pieza	11,0 kg

9. Eliminación de desechos

La eliminación o el reciclaje de los residuos debe cumplir con las normativas legales para el tratamiento de residuos de cada país. Invacare® trabaja continuamente para garantizar que se reduce al mínimo el impacto medioambiental de la empresa, tanto de forma local como de forma global.

Cumplimos con la normativa medioambiental actual (por ejemplo, las directivas RAEE y RoHS).

Solo utilizamos materiales y componentes que cumplen con las directivas REACH.



Índice

1. Informações gerais.....	3
1.1 Utilização do produto.....	3
1.2 Vida útil.....	4
1.3 Certificação.....	4
1.4 Rótulos e símbolos.....	5
1.5 Segurança e Advertências.....	6
1.6 Garantia.....	8
2. Recepção da cama.....	9
2.1 Peças da cama.....	9
2.2 Montagem da cama.....	10
2.3 Ligações eléctricas.....	12
2.4 Desmontagem da cama.....	12
3. Funcionamento da cama.....	13
3.1 Funcionamento da unidade de comando manual.....	13
3.2 Funcionamento das rodas de travagem.....	13
3.3 Ajuste da secção das pernas.....	14
3.4 Ajuste da secção das pernas.....	14
4. Acessórios.....	15
4.1 Montagem/desmontagem da Cabeceira num encaixe de suporte em U.....	15
4.2 Montagem/desmontagem da Cabeceira num encaixe de suporte Sanne.....	15
4.3 Montagem da Cabeceira Camila e Sabrine.....	15
4.4 Montagem / desmontagem da guarda lateral em aço Verso II.....	16
4.5 Montagem/desmontagem da guarda lateral Line e Britt V.....	17
4.6 Pendural.....	18
4.7 Encaixe da extensão de estrado.....	19
4.8 Colchão.....	19
4.9 Suportes para transporte.....	20

5. Acessórios	22
6. Limpeza e Manutenção.....	23
6.1 Limpeza	23
6.2 Manutenção	24
6.3 Quadro de manutenção.....	24
6.4 Plano de lubrificação	26
7. Dados Eléctricos	27
7.1 Tabela de avarias do sistema eléctrico.....	28
7.2 Conformidade electromagnética (EMC)	29
8. Especificações técnicas.....	34
8.1 Dimensões	34
8.2 Condições ambientais	35
8.3 Peso	36
9. Eliminação de resíduos.....	36

Parabéns

Parabéns por ter optado pela cama hospitalar *Invacare® Alegio NG*. **Alegio NG** é a cama hospitalar desmontável da *Invacare®*, desenhada especialmente para cuidados domiciliários de enfermagem e tratamentos prolongados. A cama **Alegio NG** combina a facilidade de manuseamento com boa funcionalidade.

Antes de utilizar a cama, leia o manual de utilização por completo.

Se tiver dúvidas sobre a utilização ou a manutenção da cama, entre em contacto connosco.

Todas as referências a direita ou esquerda dizem respeito a uma pessoa deitada de costas na cama.

Tenha em atenção que este manual de utilização pode conter secções não aplicáveis à sua cama, uma vez que inclui (à data da impressão) todos os módulos existentes.

I. Informações gerais

I.1 Utilização do produto

- A cama **Alegio NG** foi desenvolvida para cuidado domiciliário e permite sentar e deitar o paciente numa posição confortável. Além disso, é garantido o funcionamento ergonómico ao prestador de cuidados.
- A cama **Alegio NG** destina-se a ser utilizada de acordo com:
Ambiente de aplicação 3; Cuidados a longo prazo numa área clínica em que a supervisão médica é essencial, assim como a monitorização, caso seja necessário, e em que o equipamento eléctrico médico utilizado em procedimentos clínicos pode ser fornecido para ajudar a manter ou a melhorar o estado de saúde do paciente.
Ambiente de aplicação 4; Cuidados prestados no domicílio, em que o equipamento eléctrico médico é utilizado para mitigar ou compensar uma lesão, incapacidade ou doença.
- Se o paciente tiver mais de 2 metros de altura, é aconselhável utilizar uma extensão de suporte para o colchão.
- O peso máx. do paciente: 135 kg, desde que o peso do colchão e dos acessórios não exceda 35 kg. (Peso da carga máxima segura: 170 kg).
- A cama não se destina a crianças com idade inferior a 12 anos nem a pacientes psiquiátricos.
- Além disso, esteja ciente das limitações de utilização mencionadas nos avisos. (capítulo 1.5)

1.2 Vida útil

A vida útil prevista para este produto é de cinco anos, quando o mesmo é utilizado diariamente e em conformidade com as instruções de segurança, os intervalos de manutenção e utilização correta indicados neste manual. A vida útil efetiva pode variar de acordo com a frequência e a intensidade de utilização.

1.3 Certificação

- A cama **Alegio NG** está identificada com a marcação CE, de acordo com a directiva 93/42/CEE relativa a equipamento médico. A data de lançamento deste produto é indicada na declaração CE de conformidade.
- A cama **Alegio NG** aprovada de acordo com a norma IEC 60601-2-52.
- A cama **Alegio NG** foi sujeita a uma análise de risco de acordo com a norma EN ISO 14971.

A *Invacare*® está certificada de acordo com as normas EN ISO 9001 e ISO 13485.

Se surgir um problema relacionado com o produto fornecido, contacte o seu representante *Invacare*®. No verso deste manual encontra uma lista de endereços.

A *Invacare*® reserva-se o direito de alterar as especificações do produto sem aviso prévio.

1.4 Rótulos e símbolos



- Este símbolo alerta para perigos.
○ não cumprimento das medidas necessárias pode resultar em ferimentos ou levar a avarias da cama.



- Este símbolo adverte para informações e directrizes importantes.



- Referência ao manual de utilização.

Para identificar o produto, por favor olhar a etiqueta do produto (localizado no suporte cruzado de apoio de cabeça).











Abreviaturas

- I_{in} — Corrente de entrada
- U_{in} — Tensão de entrada
- Int. — Intermitência
- AC — Corrente alternada
- kg — Quilograma
- Max — Máximo
- min — Minutos
- A — Ampere



- Nem todos os símbolos desta tabela poderão aplicar-se ao seu produto.
- Consulte a etiqueta do produto e o produto.



	Número de série.
	Morada Fabricante
	Data de fabrico
	Peso máx. do utilizador.
	Carga funcional de segurança máx.
	Equipamento com proteção de CLASSE II (duplamente isolado).
	Peça aplicada de tipo B.
	Corrente alternada
	Após a utilização. Informações sobre a eliminação e a reciclagem do produto.
	Este produto está em conformidade com a directiva 93/42/CEE do conselho relativa aos dispositivos médicos. A data de lançamento deste produto é indicada na declaração CE de conformidade.

1.5 Segurança e Advertências



A *Invacare*® não assume qualquer responsabilidade por qualquer utilização, alteração ou montagem do produto, para além da que está estabelecida no presente manual de utilização. Não podem ser utilizados acessórios não mencionados neste manual.



A cama **Alegio NG** preenche todas as exigências de distâncias máximas. Contudo, se a cama for utilizada para cuidado de pacientes com dimensões corporais pequenas, deve dar-se especial atenção ao risco de o paciente escorregar pelas aberturas entre as guardas laterais ou através da abertura entre a guarda lateral e o estrado.



A cama não pode ser utilizada por pacientes com idade inferior a 12 anos, nem por pacientes com estatura equivalente ou inferior à média dos 12 anos de idade.



A cama, em combinação com as guardas laterais, não pode ser utilizada por um PACIENTE que tenha uma altura igual ou inferior a 146 cm, um peso igual ou inferior a 40 kg e um índice de massa corporal (BMI) igual ou inferior a 17. Também não pode ser utilizada por pessoas agitadas (espasmos) ou confusas, salvo se o risco tiver sido profissionalmente avaliado e aceite.



Ao utilizar as guardas laterais é essencial garantir um encaixe correcto – **caso contrário, existe o perigo de o paciente ficar preso/asfixiar entre o suporte do colchão, a guarda lateral e a cabeceira.**



Não coloque quaisquer objectos debaixo da cama.



Pode ocorrer interferência electromagnética entre a cama e outros produtos eléctricos.

Para reduzir ou eliminar esta interferência electromagnética, aumente a distância entre a cama e os produtos ou desligue-os. Esta cama médica pode ser utilizada em conjunto com equipamento eléctrico para medicina ligado ao coração (intracardiaco) ou aos vasos sanguíneos (intravascular), desde que se respeitem os seguintes pontos:

- A cama médica deve ser equipada com um suporte de ligação para equalização de potencial marcado com um símbolo apresentado no verso deste manual.
- O equipamento eléctrico para medicina não deve ser fixado aos acessórios metálicos da cama, tais como calhas laterais, vara de elevação, vareta de gotas, extremidades da cama, etc.

Além disto, o cabo de alimentação do equipamento eléctrico para medicina deve ser afastado dos acessórios ou de outras peças móveis da cama.



Certifique-se de que não há nada por baixo, por cima ou por perto da cama, que possa limitar o movimento da cama ou do estrado, tal como mobiliário, janelas e caixas de arrumação.



Desça sempre a cama até à posição mais baixa, caso seja necessário deixar o paciente na cama sem vigilância.



Existe o risco de entalar os dedos nas peças móveis da cama.



Nunca baixe a altura da plataforma de suporte da cama mais de 40 cm quando utilizar a cama com um elevador. Consulte a informação relativa ao espaço livre no chão na secção 8 deste manual para determinar a compatibilidade do elevador com a cama antes da utilização.



- Pode ser perigoso enrolar o cabo de alimentação.
- Não utilize o cabo de alimentação com peças móveis.
- Desligue a ficha da alimentação antes de mover a cama.
- Os cabos devem ser montados de modo a manter alguma distância do chão e a não bloquear as rodas.
- A cablagem consiste em cabos flexíveis com fichas em ambas as extremidades, para facilitar a substituição.

Recomendamos que, para tal, o cabo de alimentação seja colocado no gancho, tal como mostra a imagem.

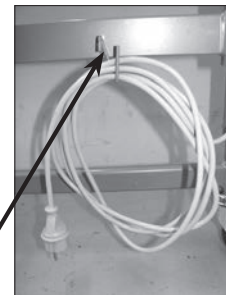

1.6 Garantia

A garantia cobre todos os defeitos de material e de produção durante 2 anos, contados a partir da data de entrega, desde que possa ser demonstrado que tais defeitos estavam presentes antes da entrega.

Todas as falhas ou defeitos de produção têm de ser comunicados prontamente.

A *Invacare*® poderá reparar a falha ou substituir o componente.

A garantia oferecida pela *Invacare*® não cobre custos adicionais (transporte, acondicionamento, mão-de-obra, despesas diversas, etc., são da responsabilidade do cliente).

A garantia não cobre:

Danos causados durante o transporte que não foram directamente comunicados ao expedidor na altura da entrega.

Reparações efectuadas por centros e pessoal não autorizados.

Peças sujeitas ao desgaste normal.

Danos intencionais ou danos causados pela utilização incorrecta da cama.

2. Recepção da cama



Todas as tarefas desta secção devem ser realizadas por um técnico/fornecedor qualificado.

2.1 Peças da cama



Verifique a embalagem. Caso a cama apresente sinais de danos na entrega, consulte as condições de entrega.

Devem ser fornecidas as peças que se seguem:

1. Estrado lado do tronco
2. Batentes Colchão
3. Estrado lado dos pés
4. Motor para elevação do tronco
5. Rodízios
6. Comando
7. Base do estrado
8. Base elevatória em tesoura
9. Caixa de comando
10. Motor de elevação

Opcional:

- Cabeceiras
- Pendural
- Rastofix
- Extensão estrado (15cm)
- Motor para secção dos pés
- Suporte de Soro
- Extensão em altura das guardas
- Guardas laterais (Verso II, Line, Britt V e Lisa)
- Barra de apoio
- Colchão de solo
- Conexão equipotencial

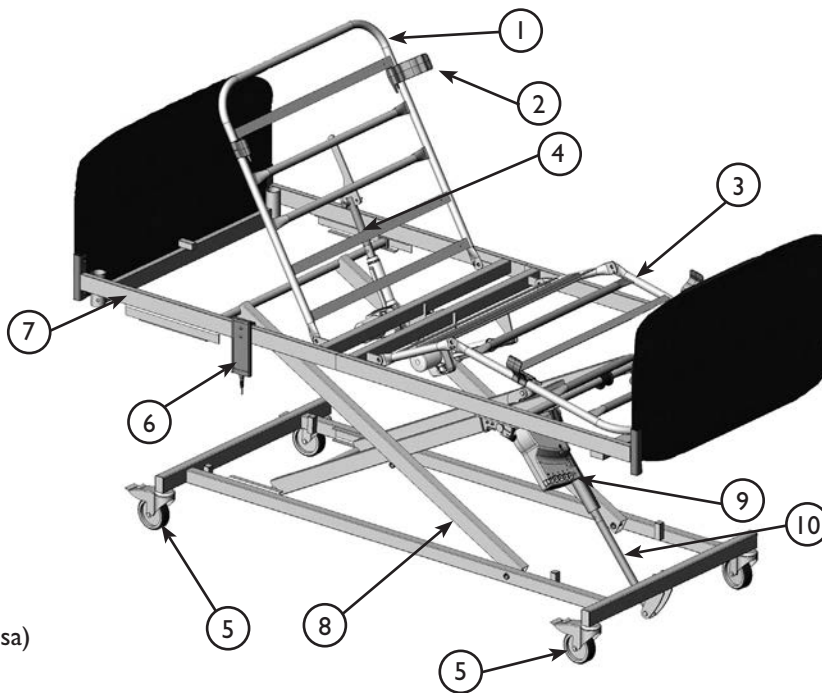

2.2 Montagem da cama Alegio NG



Para questões relativas à montagem da cama contacte o seu fornecedor ou a assistência ao cliente da Invacare.

1. Coloque o chassis e a unidade dos braços de tesoura no chão e trave todas as rodas.
2. Coloque a secção dos pés nos braços de tesoura na cabeceira com o accionador de elevação. Alinhe os componentes de encaixe de plástico com os pinos fulcrais do braço de tesoura. Pressione com firmeza para prender os pinos fulcrais ao componente de encaixe. Rode o pino de bloqueio no componente de encaixe para evitar que a secção dos pés se desprenda.
3. Coloque a secção da cabeça nos braços de tesoura na extremidade oposta da cama. Alinhe os deslizadores de plástico quadrados com o canal na secção da cabeça. Alinhe os tubos do chassis com os suportes na secção dos pés.
4. Empurre a secção da cabeça na direcção da secção dos pés até que os tubos do chassis entrem em contacto um com o outro. Utilizando o manípulo roscado, fixe as secções da cabeça e dos pés dos dois lados.

1.



2.A



2.B



2.C



3.A



3.B



3.C



4.A

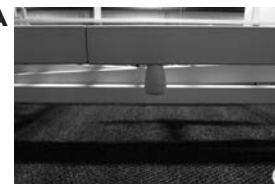

Se a cama estiver equipada com uma secção de pés accionada por cabo, siga o passo 5

5. Desprenda o cabo da secção da cabeça.
Levante a plataforma da secção dos pés e coloque o cabo sobre o tubo e através da roldana.
Baixe a secção dos pés e eleve o ponto fulcral do joelho. Encaixe o componente do cabo no orifício inferior do suporte da plataforma com o pino do gancho de segurança facultado.
Certifique-se de que a cabeça do pino do gancho de segurança está do mesmo lado dos suportes da plataforma Rastofix.
Fixe o pino do gancho de segurança com o pino de engate.
Baixe o ponto fulcral do joelho e assegure que o cabo e o pino estão correctamente fixados.

Caixa de comando

A caixa de comando está presa ao motor da altura.

A caixa de comando é fornecida com um rótulo com símbolos que indicam onde ligar as fichas dos motores.

- Motor do encosto.
- Motors da altura da cama.
- Motor da secção pernas/coxas.
- Comando manual

5.A

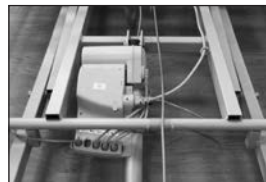

5.B



5.C



5.D

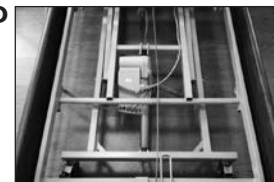

2.3 Ligações eléctricas

1. Encaminhe o cabo accionador da cabeça por baixo da caixa de comando, sobre o tubo cruzado da unidade de tesouras e para dentro do gancho do tubo cruzado de suporte do colchão. Encaminhe o cabo por baixo do encaixe do motor da secção da cabeça. Ligue o cabo ao motor e aperte-o com o clipe de bloqueio.
2. Assegure que o alívio de tensão do cabo principal está ligado à unidade de braços de tesoura da cama.



A orientação incorrecta dos cabos e a ocorrência de nós, cortes ou outros danos mecânicos nos mesmos podem causar lesões ao utilizador.



Depois de concluir a montagem, verifique sempre se a cama está completamente funcional antes de colocar o paciente na cama.

2.4 Desmontagem da cama Alegio NG

1. Prenda todas as rodas. Retire todos os acessórios, placas terminais e o colchão.
2. Desça a cama até à posição mais baixa e ajuste todas as plataformas de suporte para o colchão na posição horizontal.
3. Desligue o cabo de alimentação. Enrole o cabo e coloque-o no gancho da cabeceira da cama.

Se a cama estiver equipada com uma secção de pés accionada por cabo, siga o passo 4.

4. Desprenda o cabo do suporte da plataforma da secção dos pés, não deixando de reter o pino do gancho de segurança e o pino de engate.
5. Desaparafuse os manipuladores roscados da zona média de ambos os lados do chassis da cama.
6. Afaste a secção da cabeça da secção dos pés para desengatar os suportes e os deslizadores de plástico.
7. Na secção dos pés, rode os pinos de bloqueio nos componentes de encaixe. Empurre a secção dos pés para cima, afastando-a dos pinos fulcrais dos braços de tesoura.

1.A



2.A



3.A

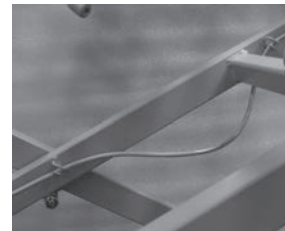

3. Funcionamento da cama

3.1 Funcionamento da unidade de comando manual.

(HL 70 com função ACP integrada)



- ← Eleva/baixa encosto e dobra/estica joelhos-pernas
- ← Eleva/ baixa encosto
- ← Dobra/Estica joelhos-pernas
- ← Eleva / desce o estrado

Chave de bloqueio e desbloqueio das funções eléctricas.

Insira a chave debaixo de cada botão para bloquear ou desbloquear as funções do comando.

(IB70)



Se a cama for utilizada por utilizadores confusos ou com espasmos, certifique-se de que o comando está fora do alcance do utilizador ou bloqueie as funções do comando.

Para desactivar as funcionalidades da cama, retire a ficha do cabo principal da tomada de alimentação

3.2 Funcionamento das rodas de travagem



- É possível deslocar a **Alegio NG** com o paciente nela deitado – todas as rodas podem ser bloqueadas.
- Em diferentes tipos de coberturas de piso absorvente pode, em condições especiais, aparecer manchas das rodas incluindo pisos não tratados ou mal tratados. Em caso de dúvida, a Invacare recomenda a colocação de uma protecção adequada entre as rodas e o piso. Não solte o pedal com os dedos, uma vez que estes podem ficar presos.



Aplice sempre os travões quando não houver necessidade de mover a cama, para evitar acidentes durante a entrada ou saída da cama e durante o tratamento do paciente.

Operação dos castores com travão

Todas as rodas estão equipadas com travões para bloqueio longitudinal e transversal.

O travão é accionado com o pé.

Quando a cama está posicionada correctamente, pelo menos um castor da frente e um de trás tem de estar bloqueado.

1) **Travar:** Pressione o pedal.

2) **Destravar:** Pressione no pedal de destravar.

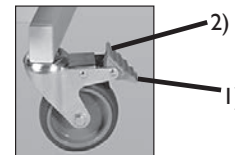

Funcionamento do castor direccionável

A cama **Alegio NG** com o sistema de bloqueio central, pode ser equipada com castor direccionável.

O castor direccionável funciona através do pedal de bloqueio central.

1) **Activar:** Se o travão estiver na posição neutra, pressione o pedal verde.

2) **Desactivar:** Pressione o pedal vermelho, até que o travão fique na posição neutra.



Posicionamento na sala



A cama deve ser colocada de modo que o ajuste de altura (acima / abaixo) não está obstruído, por exemplo, elevadores ou móveis. Caso contrário, há risco de lesão no usuário e / ou equipamentos.

3.3 Ajuste da secção das pernas

Accione a secção das pernas elevando a mesma

Para cima: Eleve a secção das pernas

Para baixo: Eleve a secção das pernas e, em seguida, baixe a secção das pernas.

3.4. Abaixamento de emergência do encosto e/ou da secção das coxas

Retire a ficha da tomada antes do desengate de emergência do suporte do colchão.

1) Segure no encosto.

2) Retire o pino do tubo do motor do encosto.

3) Baixe o motor do encosto.

4) Baixe o encosto

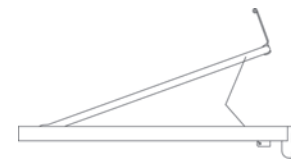

O desprendimento de emergência da secção do colchão exige no mínimo 2 pessoas.

Ambas as pessoas seguram na secção do colchão. Uma delas puxa para fora o pino do tubo.

Ambas baixam vagarosamente a secção do colchão até estar completamente em baixo.

4. Acessórios



Todas as tarefas desta secção devem ser realizadas por um técnico/fornecedor qualificado.

4.1 Montagem/desmontagem da cabeceira num encaixe de suporte em U

Montagem: Baixe a cabeceira aproximando-a do encaixe de suporte em U. Pressione com firmeza e assegure que a cabeceira está completamente acoplada à base do encaixe do suporte em U.

Desmontagem: Segure a cabeceira com firmeza de cada lado. Puxe no sentido vertical, para cima, de ambos os lados e ao mesmo tempo.

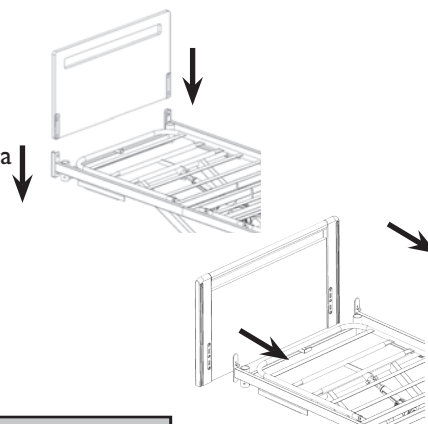

4.2 Montagem/desmontagem da cabeceira num encaixe de suporte Sanne

Montagem: Alinhe as ranhuras na cabeceira com as linguetas do encaixe Sanne. Coloque a cabeceira nas linguetas e pressione com firmeza, assegurando que a cabeceira está completamente acoplada às linguetas.

Rode o pino de bloqueio para permitir que este se engate à cabeceira.



Para evitar lesões, o encaixe dos pinos de bloqueio é essencial para prevenir que as cabeceiras caiam.

Desmontagem: Puxe para fora o pino de bloqueio e rode-o para o desengatar temporariamente da cabeceira. Repita este procedimento de ambos os lados. Segure a cabeceira com firmeza de cada lado. Puxe no sentido vertical, para cima, de ambos os lados e ao mesmo tempo.

4.3 Montagem das cabeceiras Camila e Sabrina

Cabeceiras Camila: instale os suportes das cabeceiras no tubo lateral do estrado.

Aperte bem os parafusos com um chave Allen de 5 mm.

Cabeceiras Sabrina: Monte a cabeceira com os suportes e insira-os no chassi. Os suportes devem ser inseridos totalmente. Insira os parafusos de rosca no segundo orifício para fixar a cabeceira (em algumas configurações, para fixar a cabeceira dos pés, tem de inserir os parafusos de rosca no primeiro orifício).

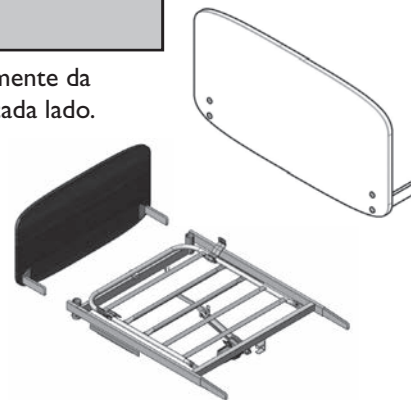

4.4 Montagem / desmontagem da guarda lateral em aço Verso II

Montagem

Consulte o rótulo na guarda lateral. A guarda lateral deve ser instalada de acordo com as instruções na guarda lateral.

Aperte a guarda lateral com os parafusos de aperto manual.

Desmontagem

Solte os parafusos manuais e retire a guarda lateral em aço.

Funcionamento

Para cima: Levante o tubo superior da guarda lateral aplicando um movimento de rotação na direcção da cabeceira da cama. Certifique-se de que o mecanismo de fixação fica engatado.

Para baixo: Puxe o manípulo de plástico no mecanismo de bloqueio e pressione o tubo superior da guarda lateral aplicando um movimento de rotação na direcção da extremidade dos pés da cama.

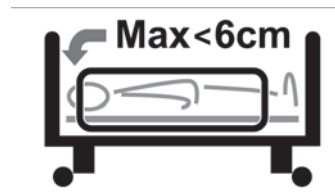

A extremidade superior do manípulo da guarda lateral tem entre 0 -< 6 cm para a secção da cabeça e mais de 32 cm para a secção dos pés.



Existe o risco de entalar os dedos durante a montagem e o manuseamento da guarda lateral. Certifique-se de que o sistema de bloqueio da guarda lateral engatou correctamente, empurrando / puxando a barra superior.



Ao montar o extensor de altura da guarda lateral, certifique-se de que utiliza o extensor de altura correcto para a sua guarda lateral. Consulte o autocolante na guarda lateral e o manual do extensor de altura da guarda lateral.

4.5 Montagem/desmontagem da guarda lateral Line e Britt V

Montagem da guarda lateral Line e Britt V

1. Monte uma extremidade de cada vez. Eleve a barra superior (os botões de desengate têm de estar voltados para cima / para fora) **(A)**.
2. Carregue no pino de retenção na extremidade da guarda lateral com um dedo.
3. Os três calços de deslizamento na extremidade das barras são orientados para a guarda da cabeceira, até a barra inferior fixar, evitando assim que a guarda lateral caia **(B)**.
4. Repita os pontos 2 e 3 ao montar a outra extremidade da guarda lateral.

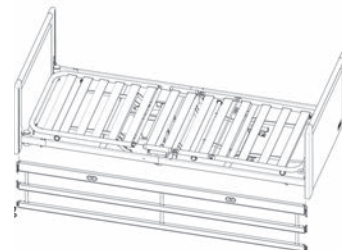

De modo a evitar o aprisionamento / asfixia ou quedas acidentais do suporte do colchão, é fundamental que os calços de deslizamento sejam correctamente orientados para as calhas da cabeceira. Ajuste manualmente as barras da guarda lateral, para garantir que estas estão montadas correctamente.

Desmontagem

1. Baixe a guarda lateral.
2. Desmonte uma extremidade de cada vez. Eleve a barra inferior, de modo a que a lingueta da mola fique visível.
3. Pressione a lingueta da mola com uma chave ou uma chave de parafusos **(C)**.
4. Segure na barra inferior. Baixe a guarda lateral até libertar as três barras da guarda da cabeceira.
5. Repita os pontos 2 a 4 ao desmontar a outra extremidade da guarda lateral.

Funcionamento da guarda lateral Line e Britt V

A cabeceira pode estar equipada de modo a bloquear a guarda lateral tanto na posição intermédia como na posição superior.

Normalmente, a guarda lateral só pode ser bloqueada na posição superior.

Para cima: Puxe para cima a barra da guarda lateral, até o pino de retenção bloquear com um estalido audível.

Para baixo: Eleve a barra da guarda lateral e pressione os dois anéis de retenção. Baixe a guarda lateral.

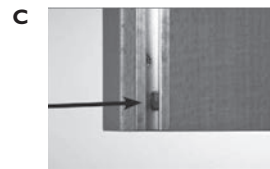
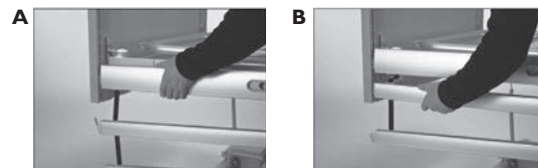

Levante



Solte



baixe



4.6 Pendural



Posicione o pendural com a pega voltada para o lado de dentro da cama. Feche sempre a vara de elevação na posição correcta com o parafuso de orelhas. Se o pendural for utilizado com a pega voltada para o lado de fora da cama, a cama pode inclinar-se durante a utilização da pega. Peso Máx. do pendural: 80 kg. Certifique-se de que o parafuso da vara de elevação está adequadamente apertado.

Montagem

1. Retire a ficha do tubo do pendural na extremidade da cabeça da cama onde o pendural deverá ser colocado.
2. Insira o pendural no respectivo tubo e fixe com o parafuso de orelhas.

Ajuste da altura da pega do pendural

1. Solte o cordão, tal como mostra a figura **A**.
2. A altura da pega do pendural pode agora ser regulada.
3. Pressione o cordão, tal como mostra a figura **B** e verifique se o cordão está preso no respectivo retentor puxando a pega.



A



B

Distância entre o pendural e o colchão

Mínima (colchão de 16 cm)	36-59 cm
Máxima (colchão de 10 cm)	42-65 cm

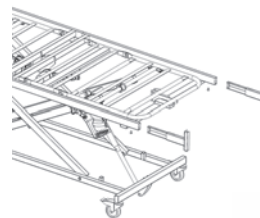

4.7 Encaixe da extensão de suporte para o colchão

1. Retire a placa da extremidade dos pés da cama
2. Desaperte os parafusos da máquina que sustentam os suportes da cabeceira de tamanho standardizado e remova-os.
3. Insira os suportes da cabeceira de comprimento alargado nos tubos do chassis e fixe-os com parafusos de máquina.
4. Substitua a placa da cabeceira e fixe-a com parafusos roscantes.
5. Acrescente o extensor da plataforma do colchão à extremidade dos pés da mesma plataforma.



4.8 Colchão

Aspectos de segurança referentes à combinação das guardas laterais e dos colchões.

Para obter o mais alto nível de segurança possível, ao utilizar a cama em combinação com as guardas laterais, é importante respeitar as medidas mínimas e máximas dos colchões definidas na tabela.

Para reduzir a possibilidade de o utilizador se debruçar sobre a guarda lateral, correndo o risco de se ferir com gravidade devido, por exemplo, a uma queda, deve ser respeitada uma diferença vertical mínima de 22 cm entre a parte superior do colchão e a parte superior da guarda lateral. A altura máxima do colchão em combinação com uma determinada guarda lateral encontra-se definida na tabela.

A **Alegio NG** está equipada com suportes de apoio do colchão. Estes suportes devem estar correctamente instalados dos dois lados da cama, em combinação com o tamanho de colchão correcto, para evitar o aprisionamento do paciente e o risco de sufoco.

Para evitar que o paciente fique preso entre a superfície interior da guarda lateral e o colchão, correndo o risco de se asfixiar, por exemplo, tem de ser respeitado um espaço máximo de segurança. Especialmente no caso de colchões muito espessos, de colchões flexíveis (baixa densidade) ou de uma combinação dos dois, é importante considerar este risco. A largura (e comprimento) mínima dos colchões em combinação com uma determinada guarda lateral encontra-se definida na tabela.

Alegio NG	Altura Máx. do Colchão	Altura Mín. do Colchão	Largura Min. do Colchão	Largura Máx. do Colchão	Comprimento Mín. do Colchão*	Comprimento Máx. do Colchão*
Verso 11	18 cm	10 cm	85,5 cm	95 cm	195 cm	206 cm
Line	20 cm	12 cm	85,5 cm	95 cm	195 cm	206 cm
Lisa	17 cm	12 cm	85,5 cm	95 cm	195 cm	206 cm
Britt V	20 cm	12 cm	85,5 cm	95 cm	195 cm	206 cm
Scala Basic 2	17 cm	10 cm	85,5 cm	95 cm	195 cm	206 cm
Scala Basic Plus 2	19 cm	10 cm	85,5 cm	95 cm	195 cm	206 cm
Scala Medium 2	22 cm	10 cm	85,5 cm	95 cm	195 cm	206 cm
Scala Decubi 2	31 cm	23 cm	85,5 cm	95 cm	195 cm	206 cm

* Para camas equipadas com Extensão do Suporte do Colchão, acrescente 15 cm.

4.9 Cama com rodas para transporte



Antecipadamente, feche os travões das 2 rodas de baixo da base da cama, colocando-os para cima para evitar que as rodas toquem no chão durante a manipulação da cama com rodas.

1) Coloque a secção dos pés nestes tubos (1) com o motor virado no sentido oposto ao canal cruzado da cama com rodas (5). Fixe a secção dos pés à cama com rodas utilizando pegas de fecho. Insira o Pendural no Encaixe do transportador reservado para o efeito (2).

2) Coloque a secção da cabeça nestes tubos (3) com o motor virado no sentido oposto ao canal cruzado da cama com rodas (5). Fixe a secção da cabeça à cama com rodas utilizando pegas de fecho.

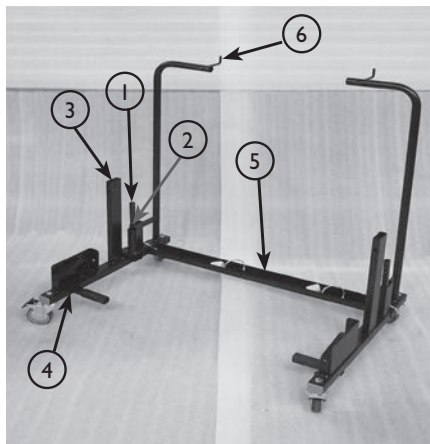

I.A



I.B



I.C



2.A

3) Alinhe as buchas de deslizamento quadradas da unidade de base com os suportes (4) e insira-as na cama com rodas até onde for possível. Levante a extremidade da unidade de base, colocando-a na posição vertical e permitindo que as buchas de deslizamento quadradas fiquem presas aos suportes (4).

Fixe a base à cama com rodas utilizando cavilhas de mola.

4) Coloque as calhas Verso II (se disponíveis) no canal cruzado da cama com rodas (5).

5) Coloque as cabeceiras nos ganchos da cama com roda (6).



3.A



3.B



4.A

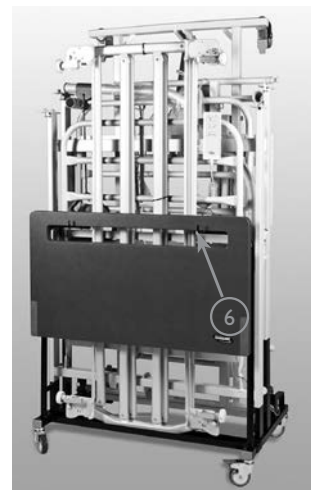

5.A

5. Acessórios

Cabeceira Sabrina (1 par)

Cabeceira Camila (1 par)

Guarda lateral Lisa (1 par)

Guarda lateral Line (1 par)

Guarda lateral Line, extensível (1 par)

Guarda lateral Britt V (1 par)

Guarda lateral Scala Basic 2 (1 par)

Guarda lateral Scala Basic Plus 2 (1 par)

Guarda lateral Scala Medium 2 (1 par)

Guarda lateral Scala Decubi 2 (1 par)

Guarda lateral Verso II (1 par)

Suporte de colchão alargado +15 cm

Retentor de colchão

Unidade de cama com rodas, Alegio NG

Comando manual HB72

Comando manual HB73

Comando manual HB74

Comando manual HL72 com funcionalidade ACP integrada

Comando manual HL73 com funcionalidade ACP integrada

Comando manual HL74 com funcionalidade ACP integrada

Alimentação eléctrica externa (transformador) com fio

Suporte Rastofix para a secção das pernas

Pendural

Colchão de chão de segurança

Vareta de gotas

Casquilho da vareta de gotas

6. Limpeza e Manutenção



A cama **Alegio NG** é adequado para a desinfecção com desinfetantes domésticos.

6.1 Limpeza

NB! Certifique-se de que a ficha está desligada da alimentação antes de iniciar a limpeza.

1. Todas as fichas têm de estar instaladas durante a limpeza da cama.
2. A cama deve ser lavada com uma esponja ou pano molhada.
3. Utilize produtos normais de limpeza doméstica. Não utilize produtos ácidos, alcalinos ou solventes, tais como acetona ou diluente celuloso.
4. A cama não pode ser submetida a limpeza em máquinas automáticas nem à utilização de equipamentos de limpeza a jacto de água.
5. O comando manual, motores e unidade de comando podem ser lavados com pano e água, mas não com água pressurizada.
6. Seque a cama após a limpeza.

6.2 Manutenção



- O serviço de assistência técnica e manutenção da cama só pode ser prestado por pessoal com instrução ou formação adequada.
- Ao deslocar a cama, deve-se realizar reparações de acordo com o respectivo plano.

- Antes de utilizar

Certifique-se de que todas as peças manuais e eléctricas funcionam correctamente e estão em bom estado de segurança.

- Após 3 meses

Certifique-se de que todas as peças manuais e eléctricas estão a funcionar e aperte os pinos, parafusos, porcas, etc.

- A cada dois anos

Devem ser realizadas operações de assistência técnica de acordo com o quadro de manutenção.



As modificações à cama **Alegio NG** sem autorização da Invacare são estritamente proibidas.

6.3 Quadro de manutenção

O serviço de assistência técnica e manutenção da cama Alegio NG só pode ser prestado por pessoal com instrução ou formação adequada.

Consulte o plano de manutenção na página seguinte.

Cama/N.º id.: _____				
Data:	Rubrica:			
Inspeção visual de todas as peças da cama (deformação dos plásticos e/ou desgaste das juntas soldadas). Verifique todos os pinos e cliques. Confirme que todos os parafusos/pinos/porcas estão apertados.				
Controlo de todos os centros de rotação (motores + peças de estrado).				
Todos os motores a funcionar sem falhas (com velocidade regular e baixo ruído).				
Inspeção do Rastofix e respectivo funcionamento.				
Inspeção visual de todos os elementos para detecção de danos. Inspeção visual de todas as extremidades da cama para detecção de danos.				
Certificar-se de que o cabo e a ficha de alimentação estão intactos. Verificar o funcionamento do cabo.				
Verificar se há danos nos restantes cabos. Verificar também o funcionamento dos cabos.				
Verificar a fixação e bloqueio/movimento das guardas laterais. Verifique as correias das guardas laterais Line e Britt V, que não podem estar puídas nem estaladas.				
Verificar as rodas (segurança, travagem e livre circulação). Verifique todos os acessórios.				

6.4 Plano de lubrificação

Recomendamos a lubrificação da cama de acordo com as seguintes instruções:

1. Pontos de rotação no estrado e na estrutura da base – lubrificar com óleo.
2. O encaixe do motor fica orientado para a plataforma do colchão – lubrificar com óleo.
3. Ponto de encaixe superior do suporte Rastofix – lubrificar com óleo.
4. Pinos fulcrais das tesouras e pinos de encaixe - lubrificar com óleo.

Lubrificar com óleo clinicamente limpo, por exemplo, KEN-WO 50.



○ sistema de deslizamento das guardas laterais de comprimento completo não deve ser lubrificado com óleo – caso contrário, as barras das guardas laterais mover-se-ão lentamente.

7. Dados Eléctricos

Intensidade de alimentação:

230 V ~ 50 Hz.

Corrente máxima:

1 A.

Intermitente (funcionamento periódico do motor):

10%, max. 2 min/18 min.

Classe de protecção:

IPX4 ; IPX6

A unidade de comando, fonte de alimentação externa e motores estão protegidos de acordo com IPX6.

A cama com comandos manuais bloqueáveis só está protegida em conformidade com a norma IPX4.

(A classificação IP é uma medida de protecção contra a entrada de matéria estranha num produto)

Nível sonoro:

45-50 dB (A)

Duplo isolamento: Classe II



Corrente alterna:



Corrente continua:



De acordo com a designação “Peça aplicada de tipo B:

Peça aplicada, em conformidade com os requisitos especificados para protecção contra choque eléctrico de acordo com a norma IEC-60601-1.



Equalização do potencial



Apenas para utilização no interior



Produto com fusível térmico



A cama não está equipada com um interruptor de tomada de corrente, por isso a ficha de corrente eléctrica constitui a única separação entre a corrente eléctrica e a cama.

7.1 Tabela de avarias do sistema eléctrico



Todas as tarefas desta secção devem ser realizadas por um técnico/fornecedor qualificado.

Symptom	Possible cause	Remedy
<ul style="list-style-type: none">○ indicador de alimentação acende-se, mas o motor não funciona.○ relé na unidade de comando faz um ruído de estalido.	<ul style="list-style-type: none">1) A ficha do motor não está totalmente inserida na unidade de comando.2) O motor está defeituoso.3) O cabo do motor está danificado.4) Unidade de comando defeituosa.5) Caixa do comando manual defeituosa.	<ul style="list-style-type: none">1) Inserir totalmente a ficha do motor na unidade de comando.2) Substituir o motor.3) Substituir o cabo.4) Substituir a unidade de comando.5) Substituir a caixa de comando manual.
A unidade de comando está em ordem, excepto uma direcção num canal.	<ul style="list-style-type: none">1) Caixa de comando manual defeituosa.2) Unidade de comando defeituosa.	<ul style="list-style-type: none">1) Substituir a caixa de comando manual.2) Substituir a unidade de comando.
○ motor está a trabalhar, mas o eixo não se move.	Motor danificado.	Substituir o motor.
○ motor não consegue elevar a carga total.		
Ruído no motor, mas inexistência de movimento da haste do pistão.		
Operação da haste do pistão para dentro e não para fora.		

7.2 Conformidade electromagnética (EMC)

Orientação e declaração do fabricante – emissões electromagnéticas		
A cama médica Alegio NG destina-se a utilização no ambiente electromagnético descrito abaixo.		
Teste de emissões	Conformidade	Ambiente electromagnético – orientação
Emissões RF CISPR 11 (parcialmente)	Grupo I	A cama médica Alegio NG só utiliza energia RF para o seu funcionamento interno. Logo, as emissões RF são muito baixas e não deverão causar interferências com equipamento electrónico circundante.
Emissões RF CISPR 11 (parcialmente)	Classe B	A cama médica Alegio NG adequa-se a utilização em todos os estabelecimentos, incluindo estabelecimentos domésticos, e aqueles directamente relacionados com a rede pública de alimentação em baixa tensão que fornece edifícios utilizados para fins domésticos.
Radiações harmónicas IEC 61000-3-2	Classe A	
Variações de tensão/ emissões de flickers IEC 61000-3-3	Em conformidade	

Orientação e declaração do fabricante – imunidade electromagnéticas

A cama médica **Alegio NG** destina-se a utilização no ambiente electromagnético descrito abaixo.

Teste de imunidade	Nível de teste IEC 60601-1-2	Nível de conformidade	Ambiente electromagnético – orientação
Descarga electrostática (ESD) IEC 61000-4-2	± 6 kV contacto ± 8 kV ar	± 6 kV contacto ± 8 kV ar	O chão deve ser de madeira, cimento ou azulejo de cerâmica. Se o chão estiver coberto de material sintético, a humidade relativa deverá ser de pelo menos 30%.
Electrostática transiente / rápido IEC 61000-4-4	± 2 kV para linhas de alimentação ± 1 kV para linhas de entrada/saída	± 2 kV para linhas de alimentação ± 1 kV para linhas de entrada/saída	A qualidade da alimentação deverá corresponder a um ambiente comercial ou hospitalar típico.
Sobretensão IEC 61000-4-5	± 1 kV Modo diferencial ± 2 kV Modo comum	± 1 kV Modo diferencial ± 2 kV Modo comum	A qualidade da alimentação deverá corresponder a um ambiente comercial ou hospitalar típico.
A qualidade da alimentação deverá corresponder a um ambiente comercial ou hospitalar típico IEC 61000-4-11	< 5 % U_T (>95 % de quebra em U_T) para ciclos de 0,5 40 % U_T (60 % de quebra em U_T) para ciclo de 5 70 % U_T (30 % de quebra em U_T) para ciclo de 25 < 5 % U_T (>95 % de quebra em U_T) for 5 seg.	< 5 % U_T (>95 % de quebra em U_T) para ciclos de 0,5 40 % U_T (60 % de quebra em U_T) para ciclo de 5 70 % U_T (30 % de quebra em U_T) para ciclo de 25 < 5 % U_T (>95 % de quebra em U_T) for 5 seg.	A qualidade da alimentação deverá corresponder a um ambiente comercial ou hospitalar típico. Se o utilizador da cama médica Alegio NG precisar de um funcionamento contínuo durante as interrupções de alimentação, recomenda-se que a cama médica Alegio NG seja equipada com uma fonte de alimentação ininterrupta ou com uma bateria.

Teste de imunidade	Nível de teste IEC 60601-1-2	Nível de conformidade	Ambiente electromagnético – orientação
Campo da frequência da corrente (50/60Hz) IEC 61000-4-8	3 A/m	3 A/m	Os campos magnéticos da frequência de corrente deverão estar a níveis característicos próprios de um ambiente comercial ou hospitalar.
NOTA U_T é a tensão da corrente alterna antes da aplicação do nível de teste.			

RF Conduzida IEC 61000-4-6	3V	3V	Não devem ser utilizados instrumentos de comunicação por RF portáteis ou móveis junto de qualquer parte da cama médica Alegio NG , o que inclui os cabos, até uma distância inferior à distância de separação recomendada calculada a partir da equação aplicável à frequência do transmissor. Distância de separação recomendada: $d = \left[\frac{3,5}{V_1} \right] \sqrt{P}$ $d = \left[\frac{3,5}{E_1} \right] \sqrt{P} \quad 80 \text{ MHz a } 800 \text{ MHz}$ $d = \left[\frac{7}{E_1} \right] \sqrt{P} \quad 800 \text{ MHz a } 2,5 \text{ GHz}$
RF Irradiada IEC 61000-4-3	3V/m	3V/m	

Teste de imunidade	Nível de teste IEC 60601-1-2	Nível de conformidade	Ambiente electromagnético – orientação
			<p>em que p é a potência nominal de saída máxima do transmissor em watts (W) de acordo com o fabricante do mesmo e d é a distância de separação recomendada em metros (m).^b</p> <p>As intensidades de campo dos transmissores de RF fixos, tal como determinado pela avaliação electromagnética do local,^a deverão ser inferiores ao nível de conformidade em cada faixa de frequências.^b</p> <p>Podem ocorrer interferências nas proximidades dos equipamentos marcados com o seguinte símbolo:</p> 

NOTA 1 A 80 MHz e 800 MHz, aplica-se a faixa de frequências mais elevada.

NOTA 2 Estas directrizes podem não se aplicar a todas as situações. A propagação electromagnética é afectada pela absorção e reflexão de estruturas, objectos e pessoas.

^a As intensidades de campo dos transmissores fixos, tais como estações de base para telefones de rádio (celulares/sem fios) e rádios móveis terrestres, radioamador, transmissão de rádio AM e FM e emissão de TV não podem ser previstas teoricamente com exactidão. Para avaliar o ambiente electromagnético derivado dos transmissores de RF fixos, deve ser considerada uma avaliação electromagnética do local. Se a intensidade de campo medida na localização onde a cama médica **Alegio NG** é utilizada exceder o nível de conformidade de RF aplicável, a cama médica **Alegio NG** deverá ser monitorizada para verificar o funcionamento normal. Se for observado um desempenho anormal, são necessárias medidas adicionais, tais como reorientar ou mudar a cama médica **Alegio NG** para outro local.

^b Acima da faixa de frequências de 150 kHz a 80 MHz, as intensidades de campo deverão ser inferiores a $[V_1] \text{ V/m}$.

Distâncias de separação recomendadas entre os instrumentos de comunicações por RF portáteis e móveis e a cama médica Alegio NG.

A cama médica **Alegio NG** destina-se a utilização num ambiente electromagnético no qual as perturbações de RF irradiada são controladas. O cliente ou o utilizador da cama médica **Alegio NG** pode ajudar a prevenir a interferência electromagnética mantendo uma distância mínima entre os instrumentos de comunicação por RF portáteis e móveis (transmissores) e a cama médica **Alegio NG**, tal como recomendado abaixo, de acordo com a potência de saída máxima do equipamento de comunicação.

Potência nominal máxima do transmissor W	Distância de separação de acordo com a frequência do transmissor m		
	150 kHz a 80 MHz	80 MHz a 800 MHz	800 MHz a 2,5 GHz
	$d = \left[\frac{3,5}{V_1}\right]\sqrt{P}$	$d = \left[\frac{3,5}{E_1}\right]\sqrt{P}$	$d = \left[\frac{7}{E_1}\right]\sqrt{P}$
0,01	0.12	0.12	0.23
0,1	0.37	0.37	0.74
1	1.17	1.17	2.33
10	3.69	3.69	7.38
100	11.67	11.67	23.33

Para transmissores com uma potência nominal de saída máxima não listada acima, a distância de separação recomendada d em metros (m) pode ser calculada utilizando a equação aplicável à frequência do transmissor, em que P é a potência nominal de saída máxima do transmissor em watts (W), de acordo com o fabricante do transmissor.

NOTA 1: A 80 MHz e 800 MHz, aplica-se a distância de separação para faixa de frequências mais elevada.

NOTA 2: Estas directrizes podem não se aplicar a todas as situações. A propagação electromagnética é afectada pela absorção e reflexão de estruturas, objectos e pessoas.

8. Especificações técnicas



A Invacare® disponibiliza mais informações mediante pedido.

8.1 Dimensões

Todas as medidas são apresentadas em cm. Todos os ângulos são apresentados em graus.

Todas as medidas e todos os ângulos são apresentados sem tolerâncias.

A Invacare® reserva-se o direito de alterar as medidas e os ângulos apresentados.

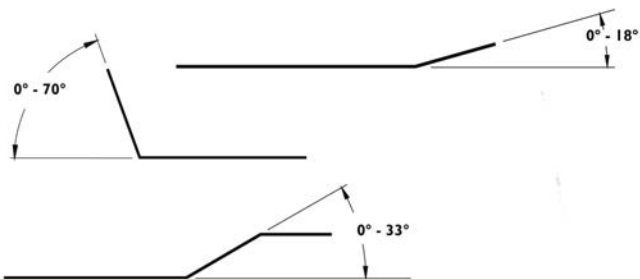
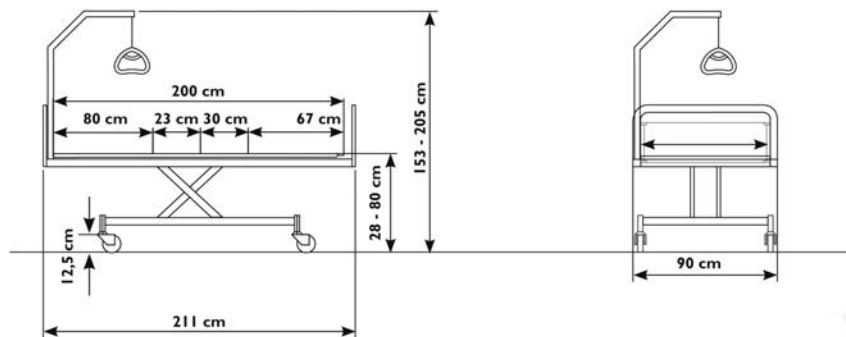

8.2 Condições ambientais

Condições ambientais				
Temperatura		Humidade relativa	Pressão atmosférica	Condições de luz
Armazenam				
De	- 25° C	15%	800 hPa	Todas
A	+ 70° C	93%	1060 hPa	
Funcionamento				
De	+ 5° C	15%	800 hPa	Todas
A	+ 40° C	93%	1060 hPa	
Tenha atenção a que, se a cama tiver estado guardada a baixas temperaturas, tem de ser ajustada às condições de funcionamento antes da utilização.				
O pó e o algodão não têm nenhum efeito no funcionamento da cama				

8.3 Peso

Cama Alegio NG

Cama estandardizada Alegio NG completa, sem acessórios	65.0 kg
Chassis superior – secção da cabeça, estandardizada	14.0 kg
Chassis superior – secção da cabeça, auto-regressão	17.0 kg
Chassis superior – secção da perna, estandardizada	15.5 kg
Chassis superior – secção da perna, motor das coxas	17.0 kg
Chassis superior – secção da perna, motor dos pés	17.0 kg
Base e braço de tesoura	35.0 kg
Base	15.5 kg
Braço de tesoura	19.5 kg

Acessórios Alegio NG

Guarda lateral dobrável Scala 2 - I lado	7,4 kg
Guardas laterais Line - I lado	4,5 kg
Guardas laterais Line, extensível - I lado	6,5 kg
Guardas laterais Britt V - I lado	8,0 kg
Guardas laterais Verso II - I lado	8,3 kg
Guardas laterais Lisa - I lado	17,0 kg
Pendural	4,2 kg
Rastofix	0,3 kg
Extensão de suporte de colchão (15 cm)	1,8 kg
Cabeceiras, Vibeke - I peça	6,0 kg
Cabeceiras, Emma/Sabrine - I peça	7,0 kg
Cabeceiras, Susanne/Sophie - I peça	8,5 kg
Cabeceiras, Camila - I peça	11,0 kg

9. Eliminação de resíduos

A reciclagem/eliminação de resíduos deve cumprir as leis e os regulamentos relativos à gestão de resíduos de cada país.

A Invacare® tem empreendido um esforço contínuo para reduzir ao mínimo o impacto local e global da empresa no ambiente.

Cumprimos as atuais leis ambientais (por exemplo, as diretivas REEE e RoHS).

Apenas utilizamos materiais e componentes que cumprem a diretiva REACH.





Customer Sales and Service

Denmark

INVACARE A/S

Sdr. Ringvej 37
DK-2605 Brøndby
Phone: +45 36 90 00 00
Fax: +45 36 90 00 01
www.invacare.dk
denmark@invacare.com

Austria

INVACARE Austria GmbH

Herzog Odilostrasse 101
A-5310 Mondsee
Phone: +43 6232 5535 0
Fax: +43 6232 5535 4
www.invacare-austria.at
info-austria@invacare.com

United Kingdom & Ireland

INVACARE Ltd

Pencoed Technology Park
Pencoed
UK-Bridgend, CF35 5AQ
Phone: +44 1 656 776 200
Fax: +44 1 656 776 201
www.invacare.co.uk
uk@invacare.com
ireland@invacare.com

Sweden & Finland

INVACARE AB

Fagerstagatan 9
S-163 91 Spånga
Phone: +46 8 761 70 90
Fax: +46 8 761 81 08
www.invacare.se
sweden@invacare.com

Belgium & Luxemburg

INVACARE N.V.

Autobaan 22
B-8210 Loppem, Brügge
Phone: +32 50 83 10 10
Fax: +32 50 83 10 11
www.invacare.be
belgium@invacare.com

Spain

INVACARE S.A.

c/Areny s/n
Poligon Industrial de Celrà
E-17460 Celrà (Girona)
Phone: +34 972 49 32 00
Fax: +34 972 49 32 20
www.invacare.es
contactsp@invacare.com

Norway & Iceland

INVACARE AS

Grensesvingen 9
Postbox 6230 Etterstad
N-0603 Oslo
Phone: +47 22 57 95 00
Fax: +47 22 57 95 01
www.invacare.no
norway@invacare.com

France

INVACARE Poirier S.A.S

Route de St. Roch
F-37230 Fondettes
Phone: +33 2 47 62 64 66
Fax: +33 2 47 42 12 24
www.invacare.fr
contactfr@invacare.com

Portugal

INVACARE Lda

Rua Estrada Velha 949
P-4465-784 Leça do Balio
Phone: +351 225 1059 46/47
Fax: +351 225 1057 39
www.invacare.pt
portugal@invacare.com

Germany

INVACARE GmbH

Alemannenstrasse 10
D-88316 Isny
Phone: +49 75 62 7 00 0
Fax: +49 75 62 7 00 66
www.invacare.de
kontakt@invacare.com

Italy

INVACARE Mecc San s.r.l.

Via dei Pini 62
I-36016 Thiene (VI)
Phone: +39 0445 38 00 59
Fax: +39 0445 38 00 34
www.invacare.it
italia@invacare.com

Australia

INVACARE Australia Pty Ltd

1 Lenton Place, North Rocks
NSW 2151
Phone: +61 2 8839 5333
Fax: +61 2 8839 5353
www.invacare.com.au
sales@invacare.com.au

Netherlands

INVACARE BV.

Celsiusstraat 46
NL-6716 BZ Ede
Phone: +31 318 695 757
Fax: +31 318 695 758
www.invacare.nl
nederland@invacare.com
cse@invacare.com

Switzerland

INVACARE AG

Benkenstrasse 260
CH-4108 Witterswil
Phone: +41 61 487 70 80
Fax: +41 61 487 70 81
www.invacare.ch
switzerland@invacare.com

New Zealand

INVACARE NZ

4 Westfield Place,
Mt. Wellington
Auckland
Phone: +64 9 917 3939
Fax: +64 9 917 3957
www.invacare.co.nz
sales@invacare.co.nz



Manufacturer:
INVACARE Portugal Lda
Rua Estrada Velha 949
P-4465-784 Leça do Balio
www.invacare.pt

Ident. no.: 1568009
Version: E
Date: 12.2015

3rd party certified
according to
EN ISO 9001
EN ISO 13485



Yes, you can.®